

Valero

un toque de distinción

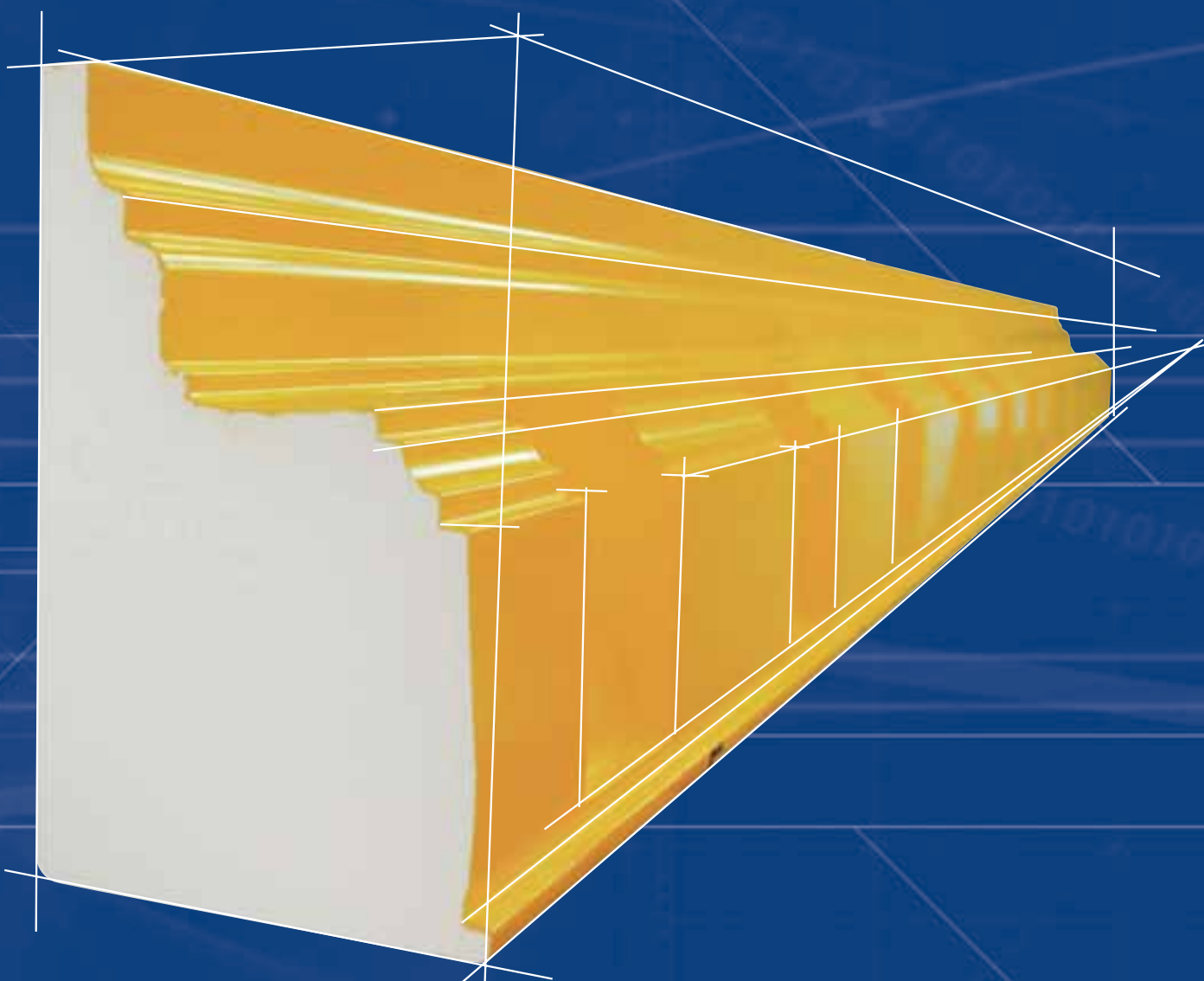

CORNISAS

The Valero logo is rendered in a bold, white, italicized sans-serif font. It is surrounded by several thin, curved yellow lines that suggest motion or a signal. The background of the entire page is a clear, bright blue sky.

Valero

Valero es la única empresa



del mundo que fabrica **cornisas termoformadas**



termof



• Más de 300 moldes

• Tecnología de producción exclusiva

• Más de 250.000 metros lineales de producción al mes

• La rigidez del plástico, garantía de calidad

Los **moldes** para cornisas de Valero son los únicos del mercado que son **TERMOFORMADOS** lo que garantiza mayor resistencia al punzonamiento de la ferralla.

ormado

acabado perfecto



Los nuevos moldes para cornisas le permitirán integrar la cornisa como parte de la estructura, sin sujeciones ni postizos, aportando soluciones para el remate de forjados.





moldes

termoformados

- ✓ **Ligeros**
- ✓ **Económicos**
- ✓ **Resistentes**
- ✓ **Fácil colocación**
- ✓ **Acabado perfecto**
- ✓ **Listo para pintar**



Ajuste de forjado a su medida

Ponemos a su disposición a nuestro departamento técnico para facilitarle el trabajo de instalación de nuestras cornisas. El ajuste de forjado consiste en la fabricación de los moldes respetando dimensiones, ángulos y arcos que conforman el perímetro, cada pieza va numerada para su correcta identificación y puesta en obra.





reltec cornisas





puesta en obra



departamento de diseño

Valero cuenta con un equipo de profesionales que darán forma a cualquier idea que nos sugiera. Nos comprometemos a estudiar su proyecto y ofrecerle una solución viable.



Usted elige el estilo

Nosotros ponemos la técnica





reltec cornisas *especiales*

Póngase en contacto con nuestro
departamento de Diseño:

design@grupovalero.com

Telf: 96 6919808 • Fax: 965489267

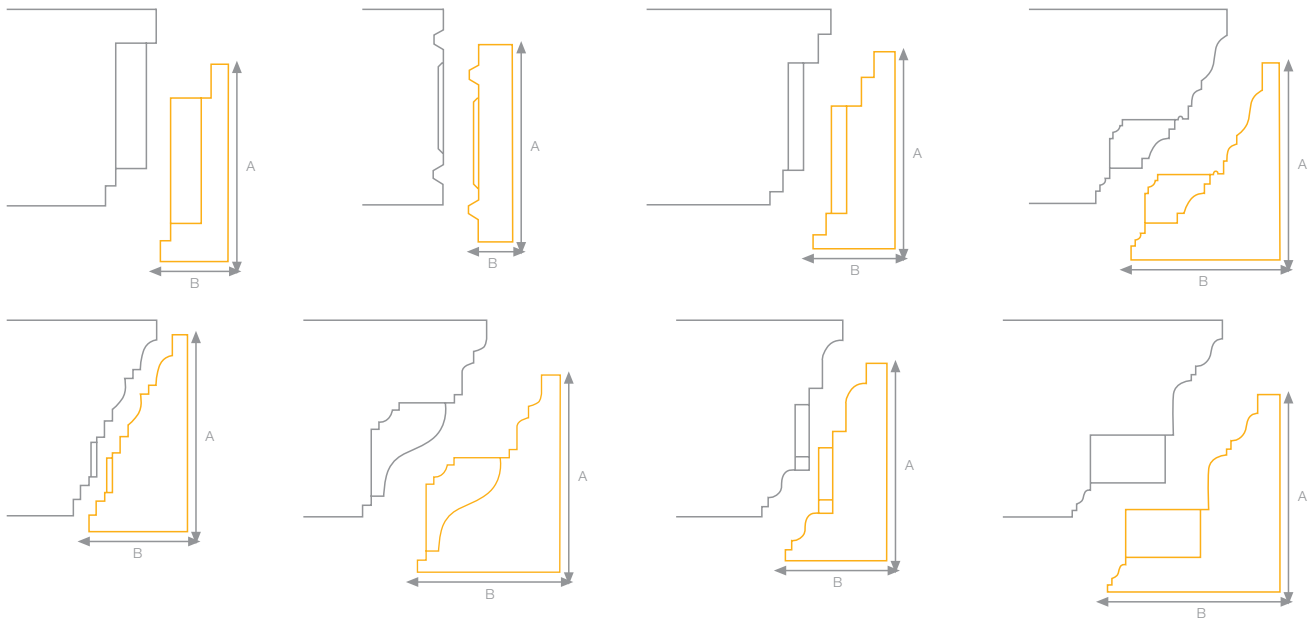

más de 300 referencias

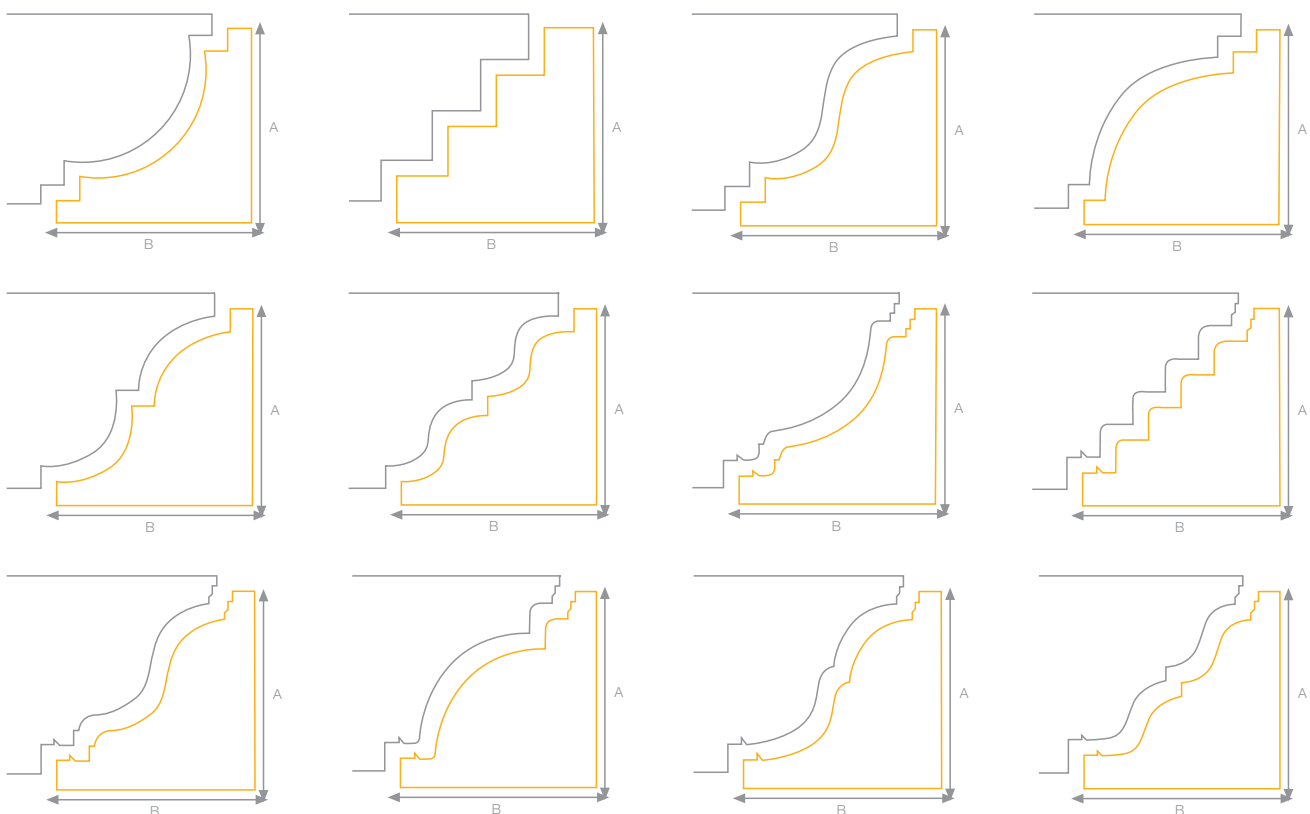

D-02

serie **compuestas**

Sección mm.	Ref.
A: 290 / B: 120	252001

*longitud estándar 4 metros

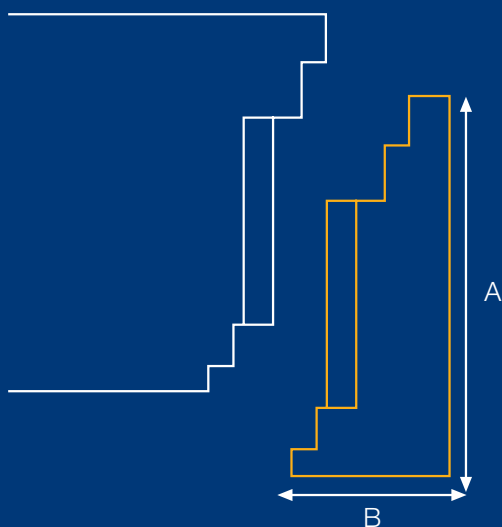
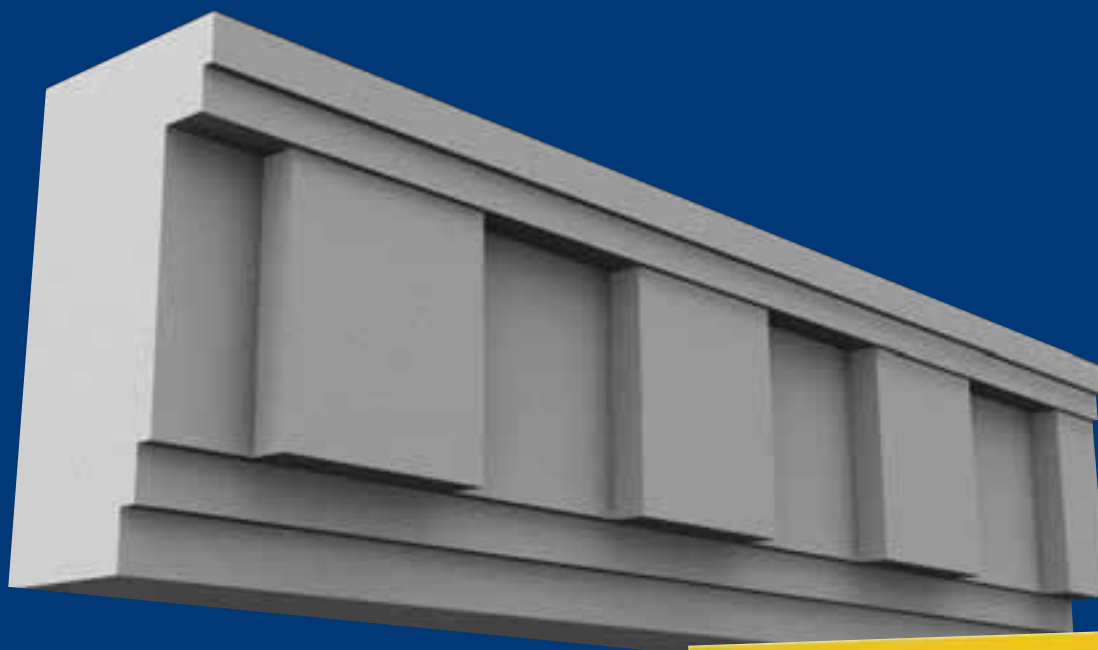
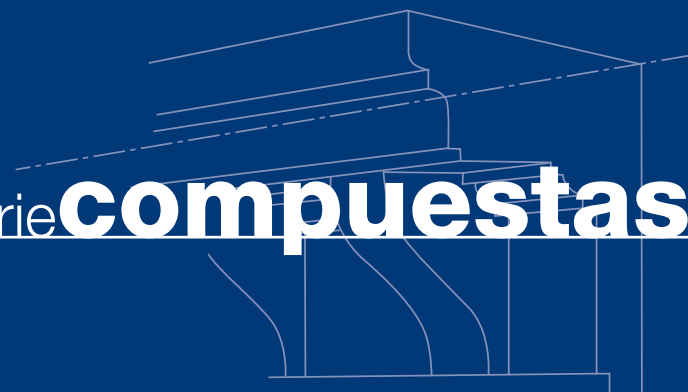

D-04

serie **compuestas**

Sección mm.	Ref.
A: 290 / B: 250	254001

*longitud estándar 4 metros

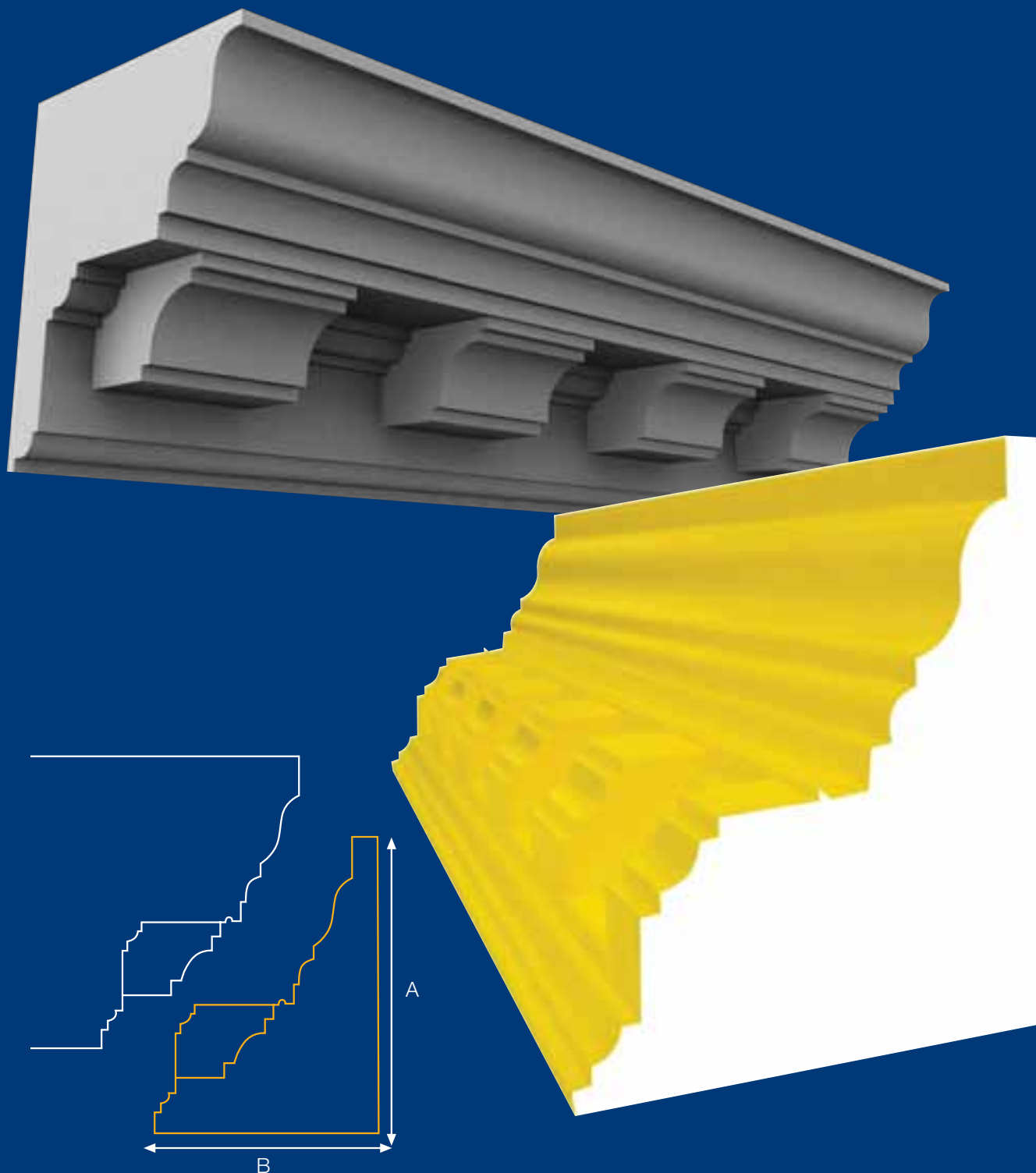

D-05

serie **compuestas**

Sección mm	Ref.
A: 290 / B: 175	255002

*longitud estándar 4 metros

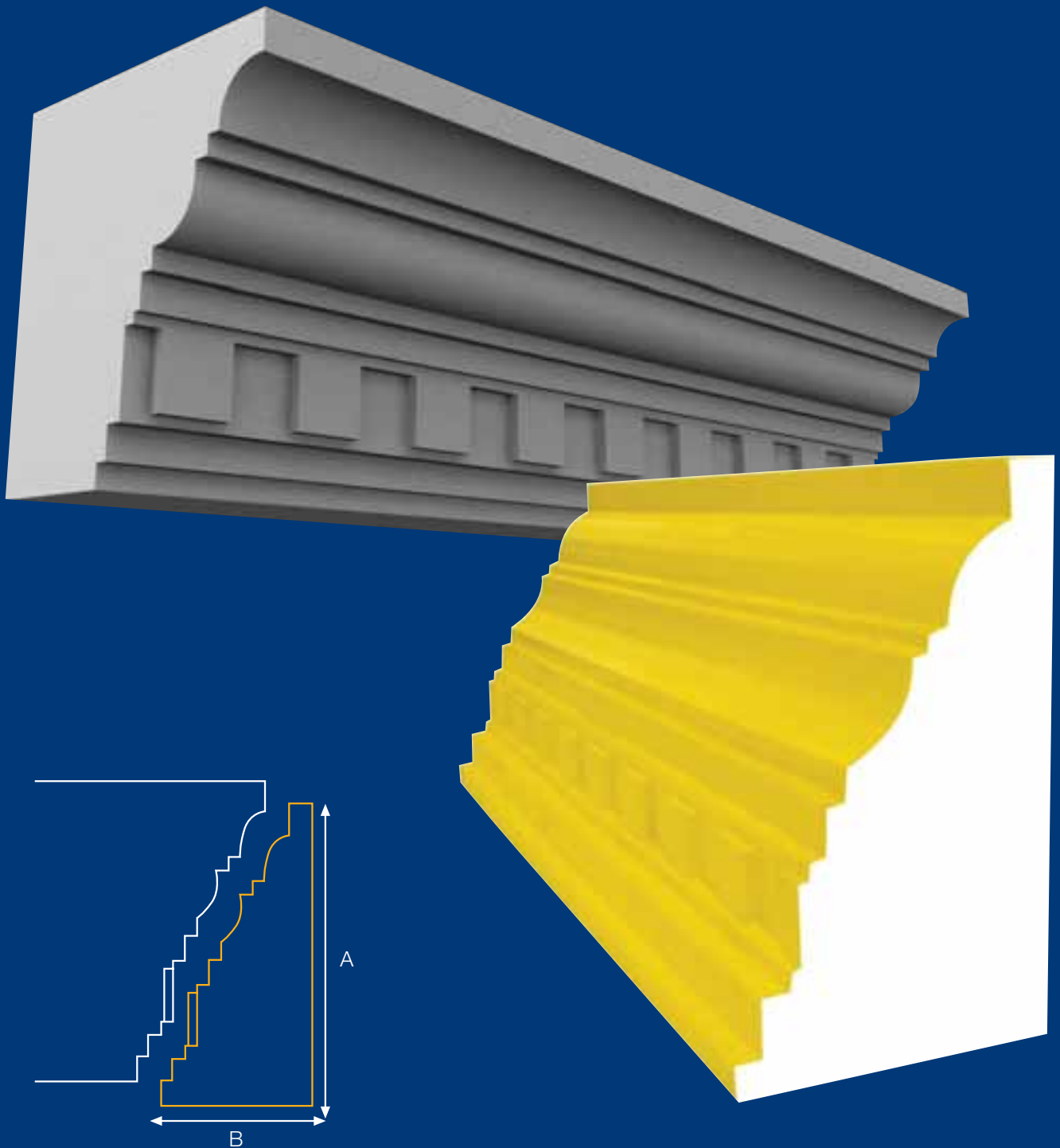

D-06

serie **compuestas**

Sección mm.	Ref.
A: 290 / B: 180	256001
A: 150 / B: 140	256003

*longitud estándar 4 metros

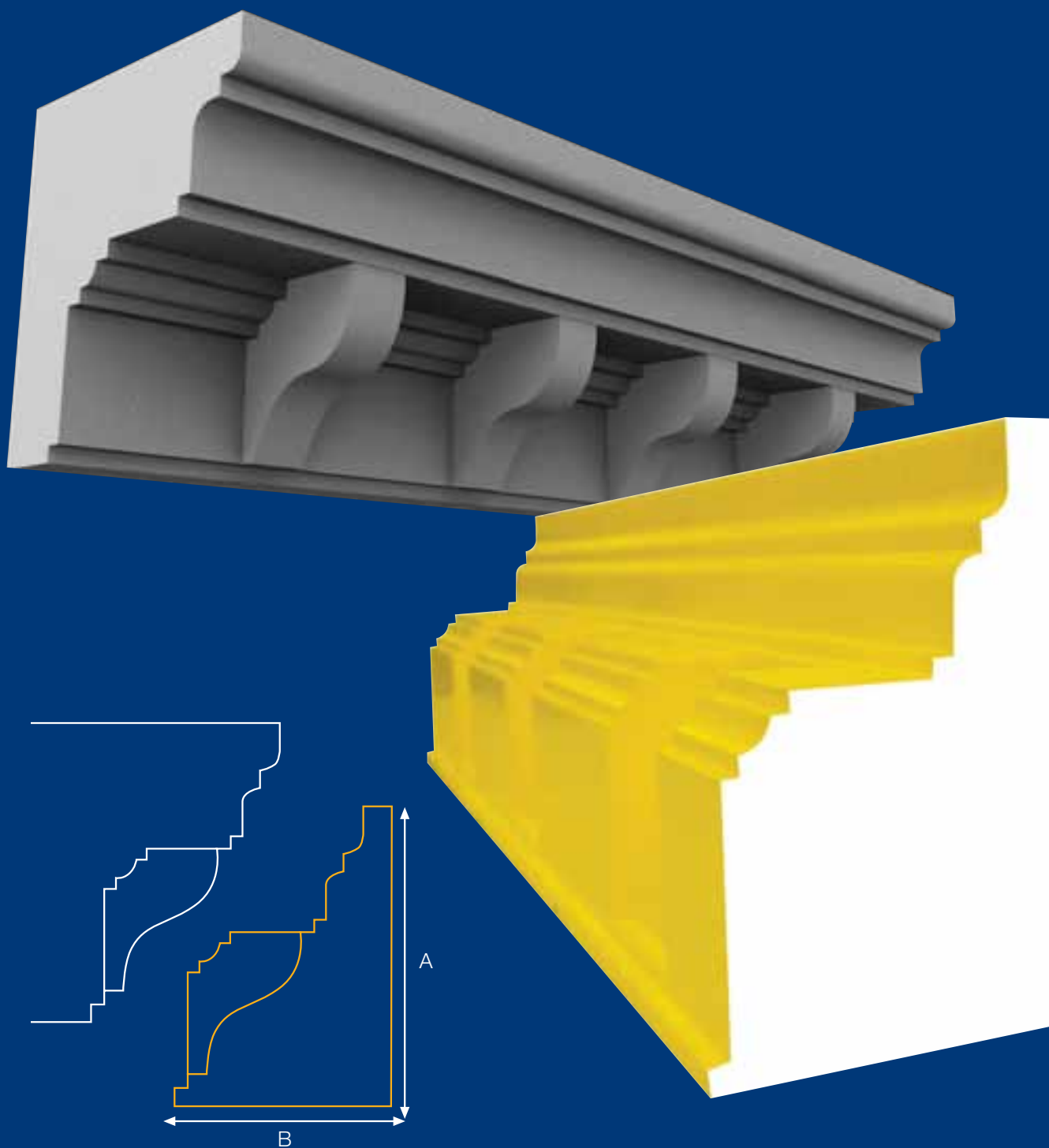

D-07

serie **compuestas**

Sección mm.	Ref.
A: 290 / B: 150	257001

*longitud estándar 4 metros



D-09

serie **compuestas**

Sección mm	Ref.
A: 300 / B: 170	250001

*longitud estándar 4 metros

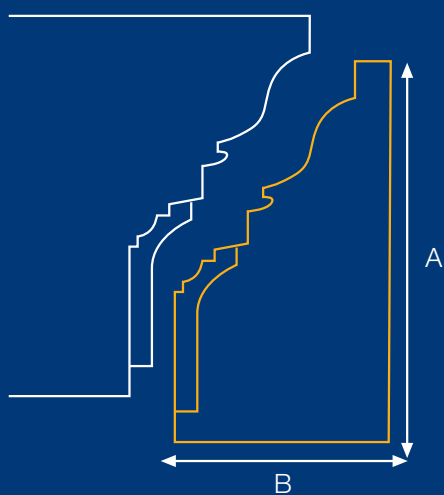
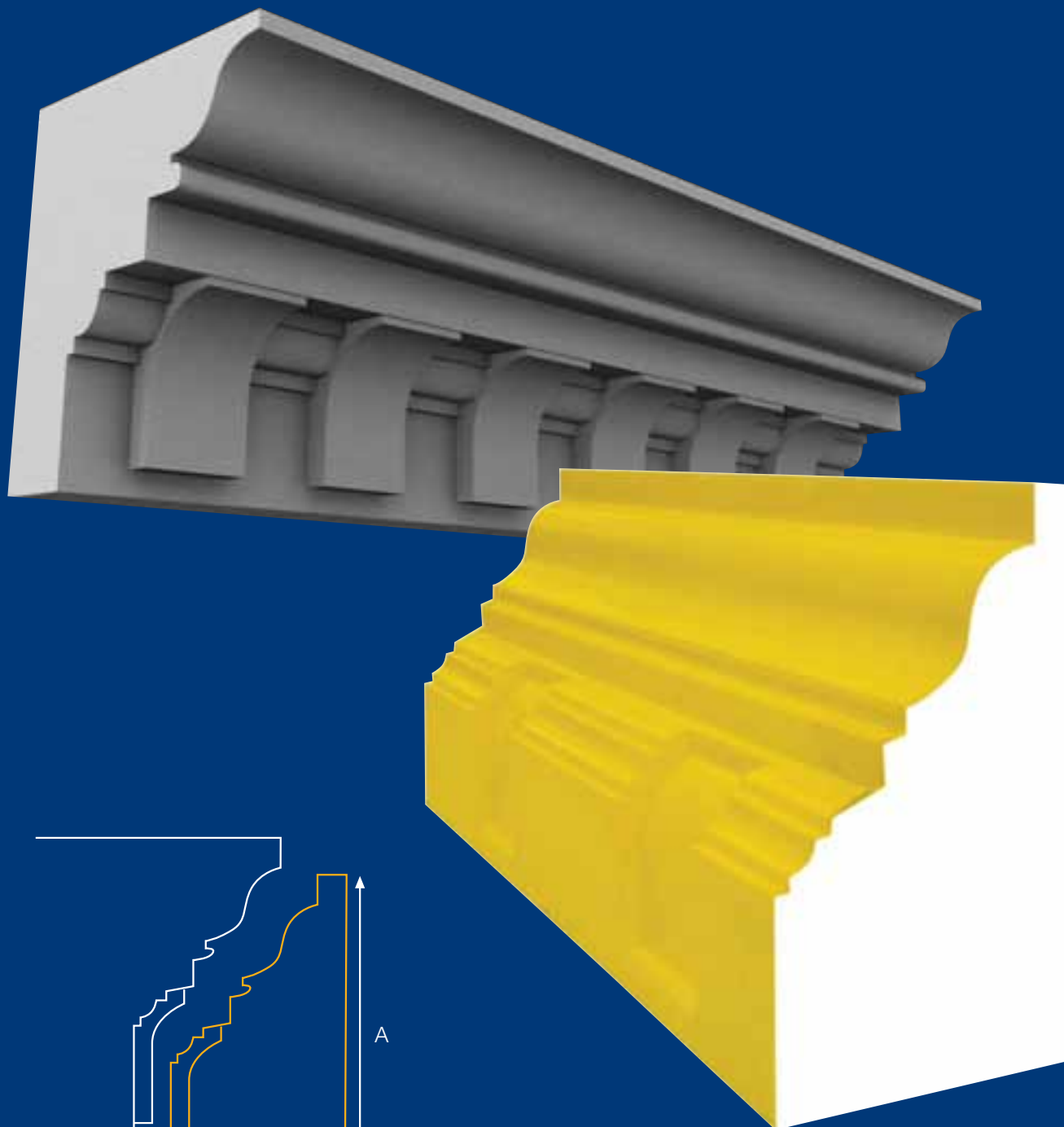

S-01

serie **classic**

Sección mm.	Ref.	Sección mm.	Ref.
A: 270 / B: 270	501001	A: 200 / B: 200	501005
A: 270 / B: 165	501002	A: 150 / B: 150	501006
A: 120 / B: 120	501003	A: 300 / B: 250	501030
A: 240 / B: 240	501004	A: 350 / B: 250	501035

*longitud estándar 4 metros

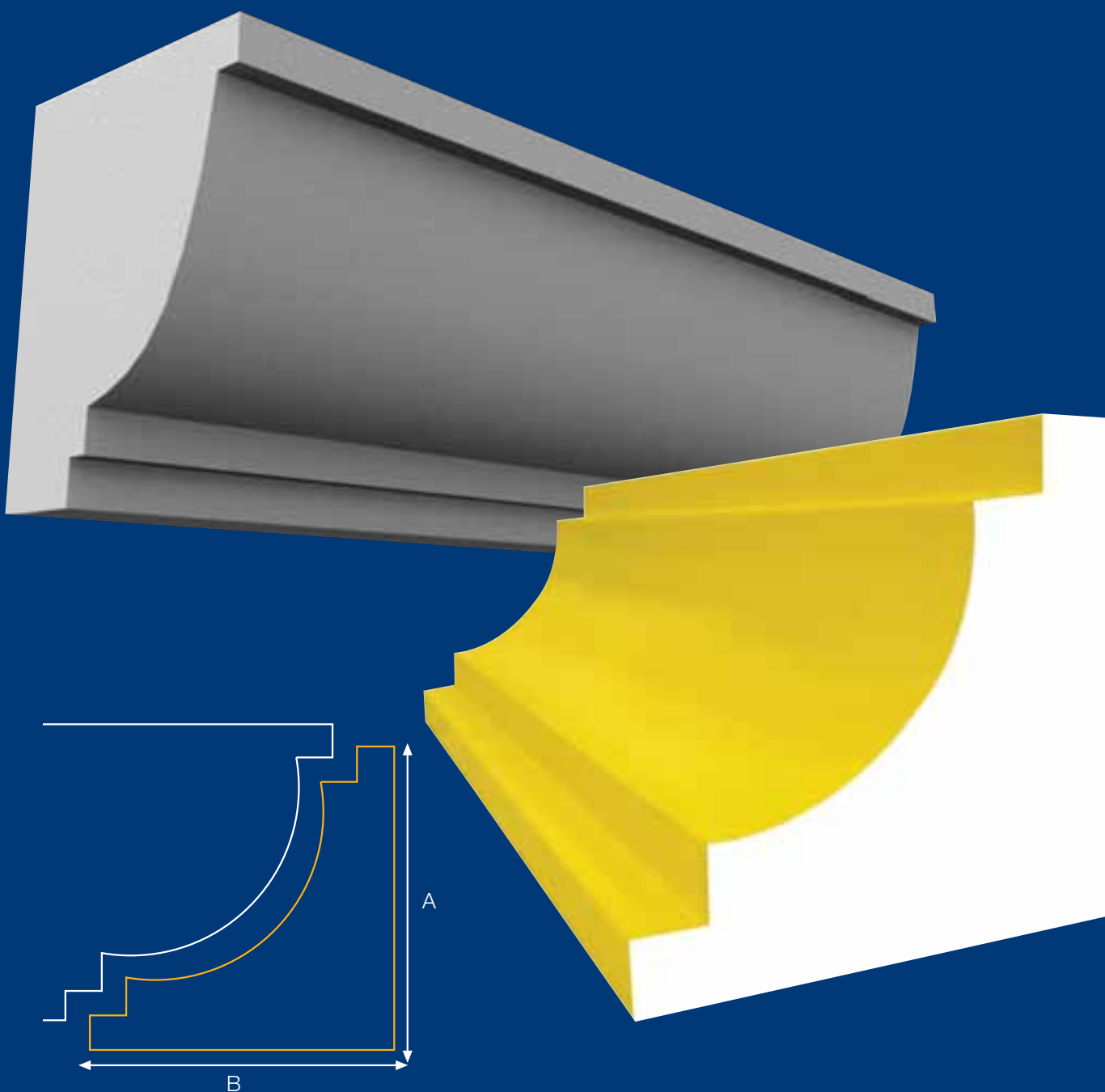

S-02

serie **classic**



Sección mm.	Ref.	Sección mm.	Ref.
A: 270 / B: 270	502001	A: 200 / B: 200	502005
A: 270 / B: 165	502002	A: 150 / B: 150	502006
A: 120 / B: 120	502003	A: 300 / B: 250	502030
A: 240 / B: 240	502004	A: 350 / B: 250	502035

*longitud estándar 4 metros

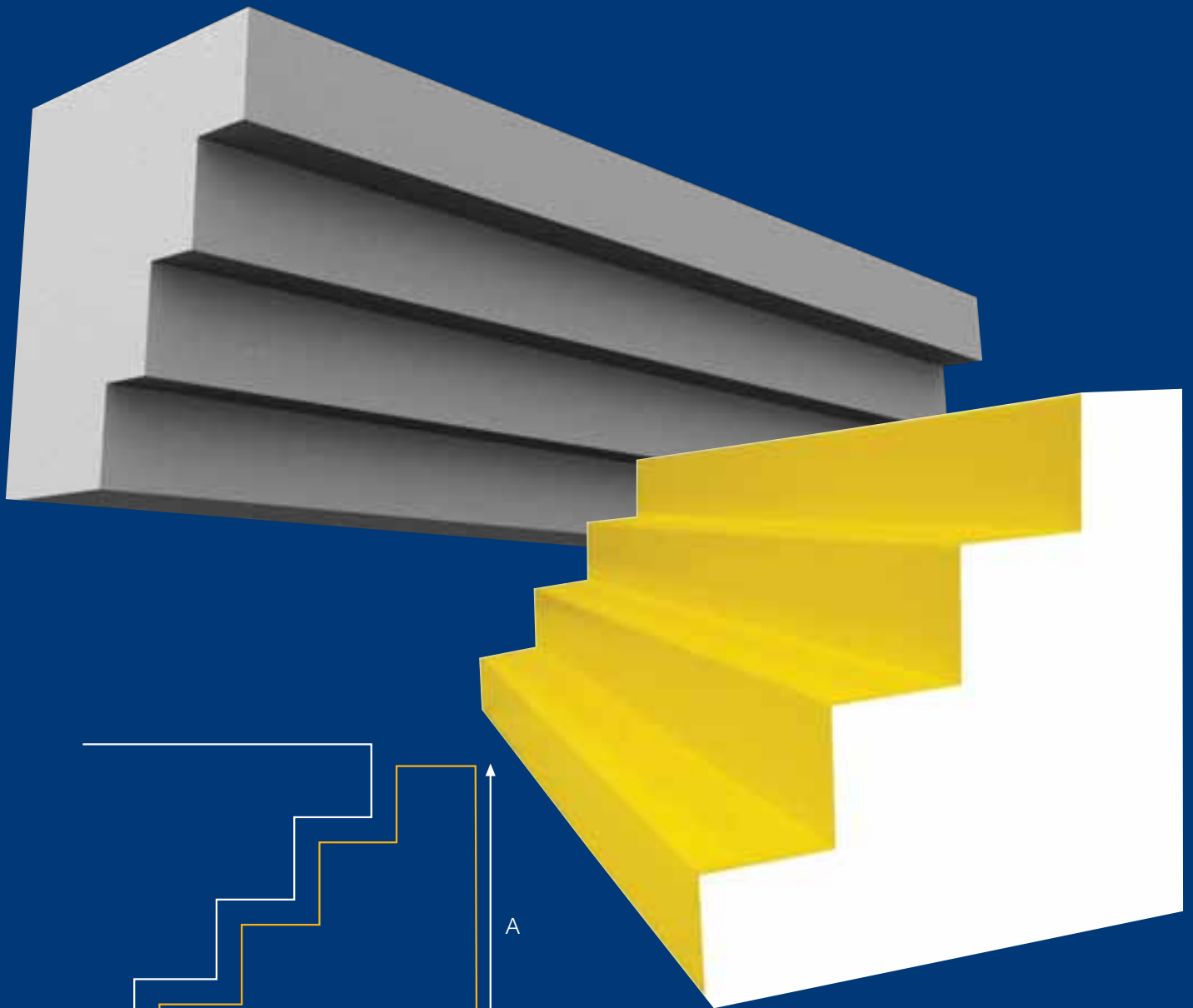

S-03

serie **classic**

Sección mm.	Ref.	Sección mm.	Ref.
A: 270 / B: 270	503001	A: 200 / B: 200	503005
A: 270 / B: 165	503002	A: 150 / B: 150	503006
A: 120 / B: 120	503003	A: 300 / B: 250	503030
A: 240 / B: 240	503004	A: 350 / B: 250	503035

*longitud estándar 4 metros

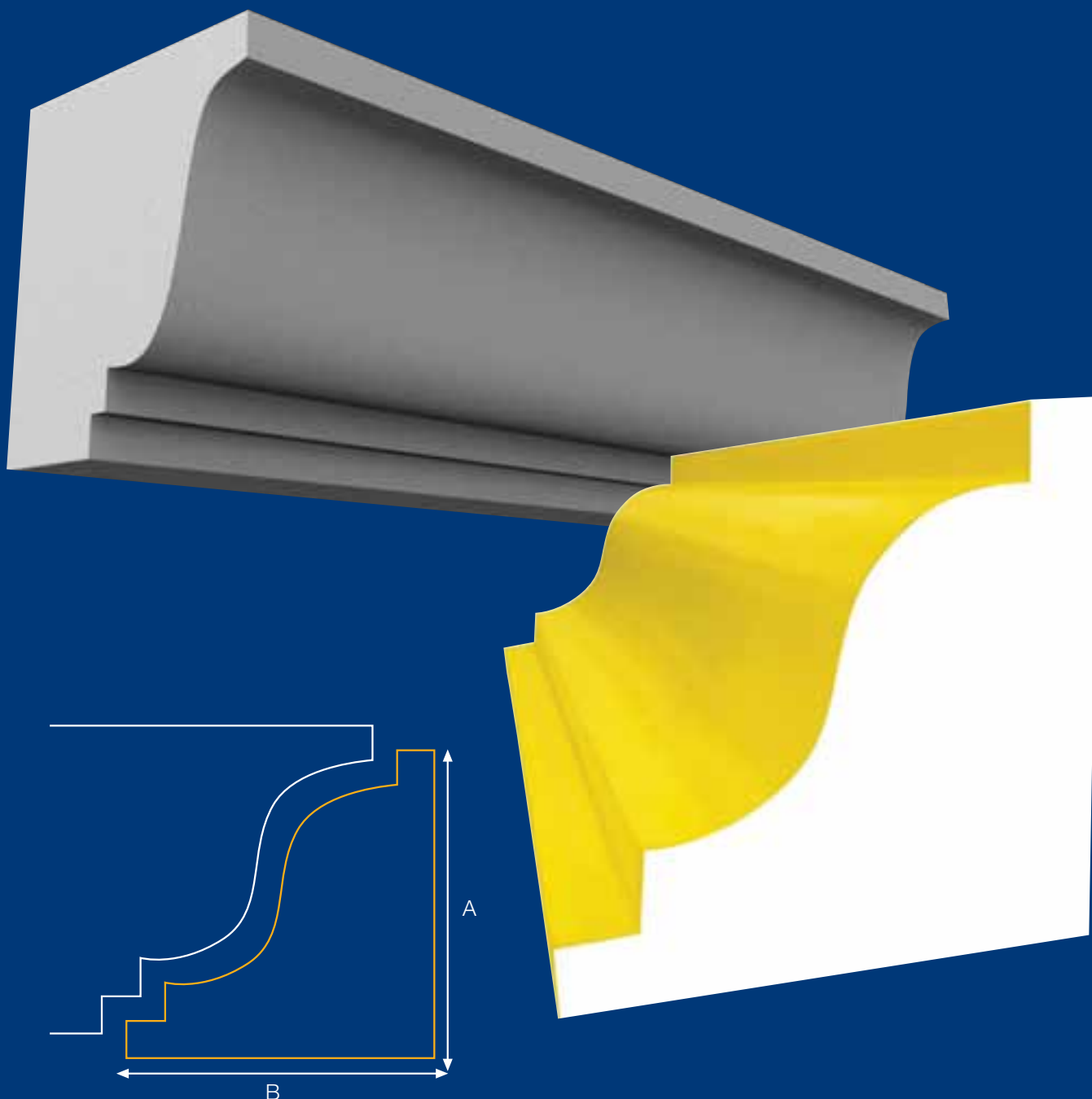

S-09

serie **classic**

Sección mm.	Ref.	Sección mm.	Ref.
A: 270 / B: 270	504001	A: 200 / B: 200	504005
A: 270 / B: 165	504002	A: 150 / B: 150	504006
A: 120 / B: 120	504003	A: 300 / B: 250	504030
A: 240 / B: 240	504004	A: 350 / B: 250	504035

*longitud estándar 4 metros

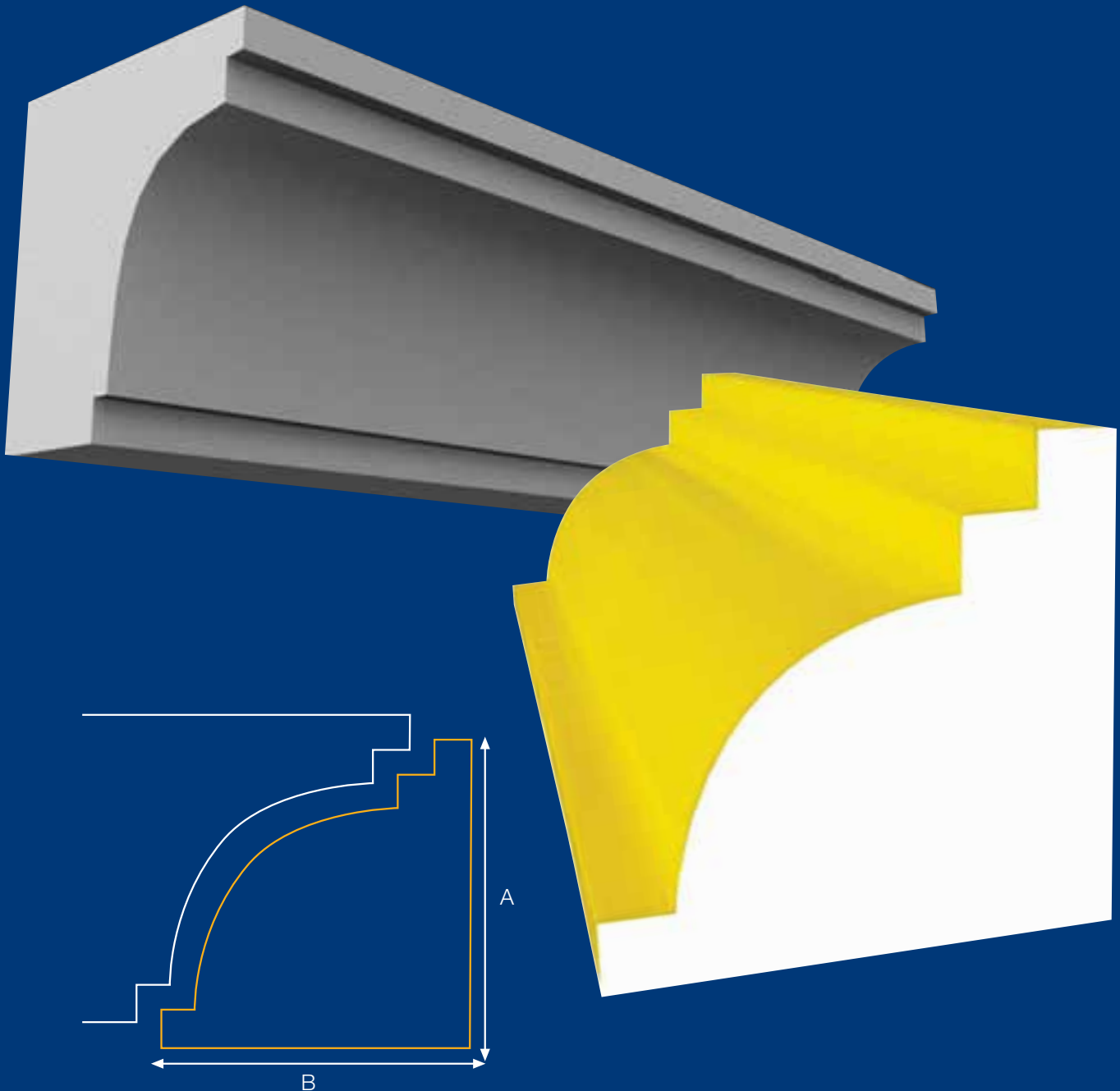

S-10

serie **classic**

Sección mm.	Ref.	Sección mm.	Ref.
A: 270 / B: 270	505001	A: 200 / B: 200	505005
A: 270 / B: 165	505002	A: 150 / B: 150	505006
A: 120 / B: 120	505003	A: 300 / B: 250	505030
A: 240 / B: 240	505004	A: 350 / B: 250	505035

*longitud estándar 4 metros

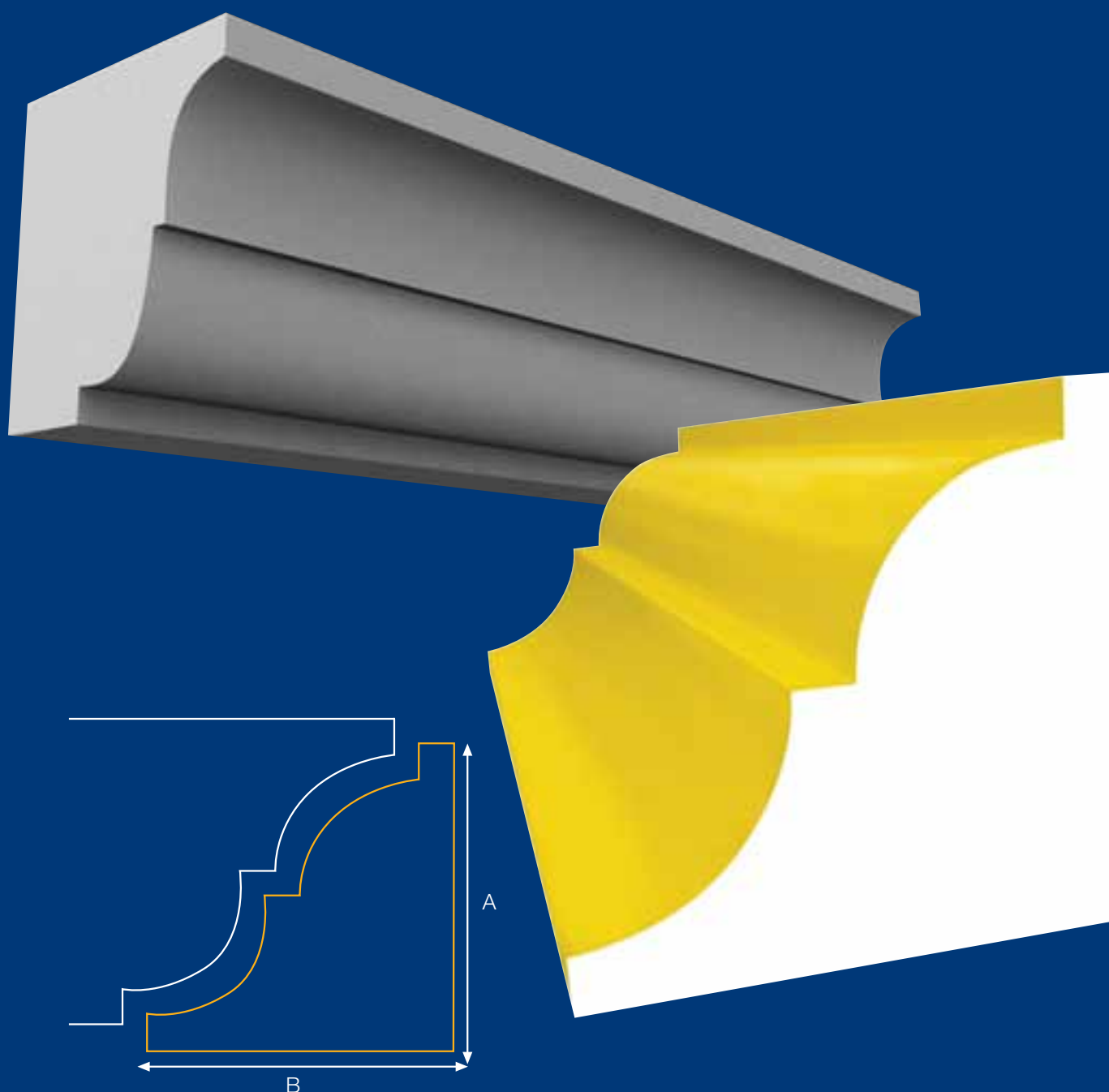

S-11

serie **classic**

Sección mm.	Ref.	Sección mm.	Ref.
A: 270 / B: 270	553001	A: 200 / B: 200	553005
A: 270 / B: 165	553002	A: 150 / B: 150	553006
A: 120 / B: 120	553003	A: 300 / B: 250	553030
A: 240 / B: 240	553004	A: 350 / B: 250	553035

*longitud estándar 4 metros

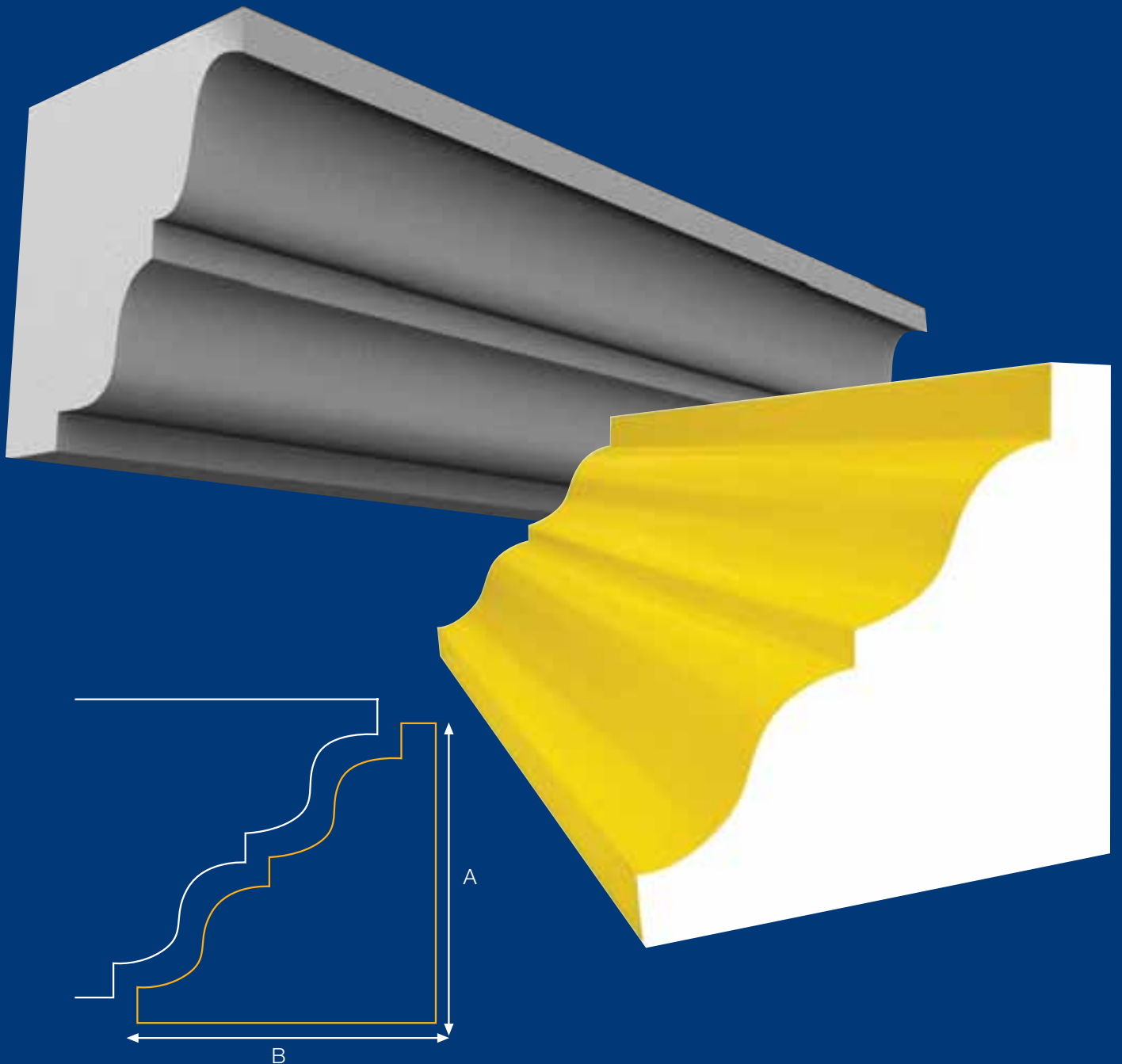

M-02

serie **escalón**



Sección mm.	Ref.
A: 120 / B: 120	285003
A: 200 / B: 200	285005
A: 150 / B: 150	285006

*longitud estándar 4 metros

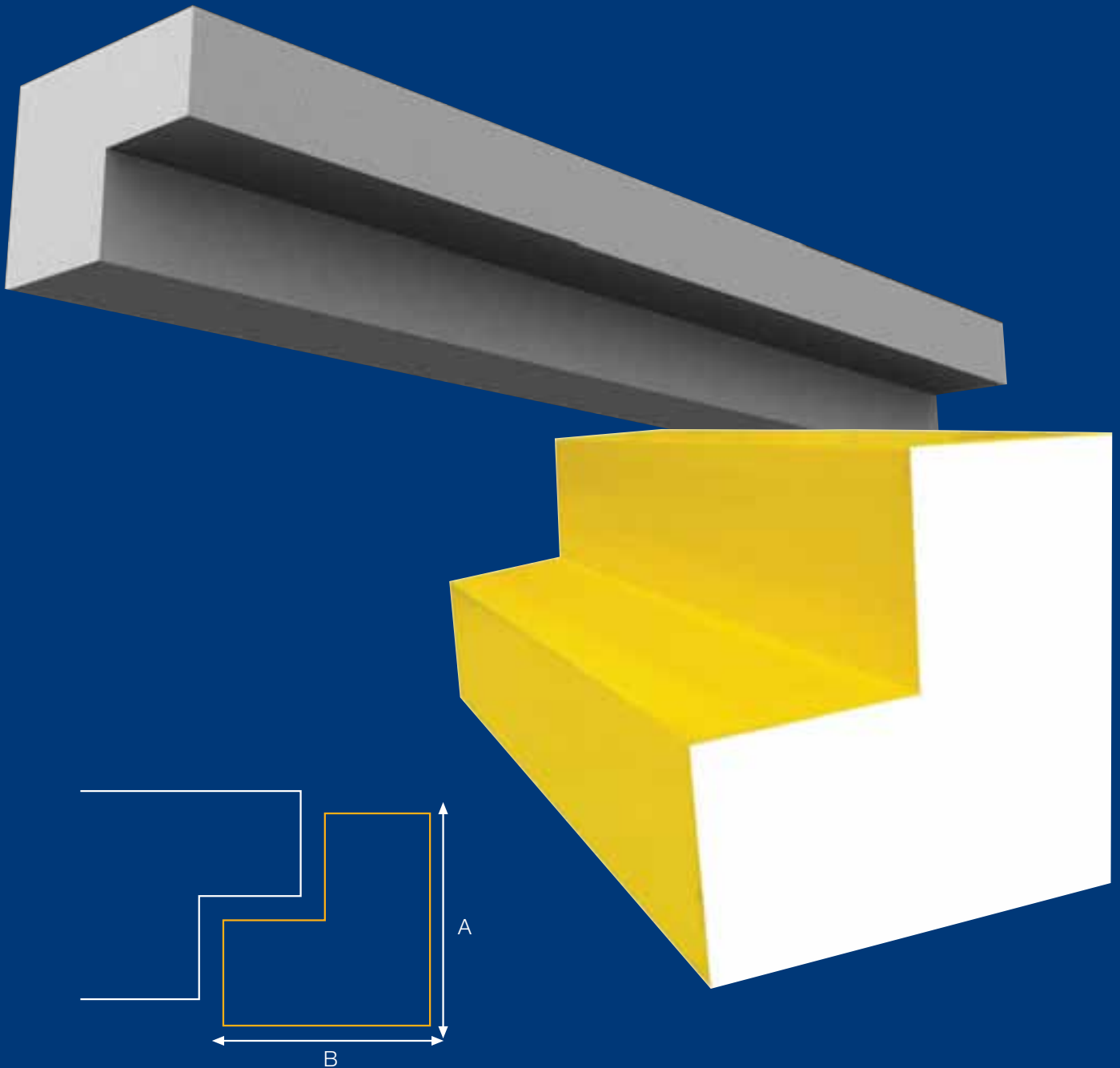

M-03

serie **escalón**

Sección mm.	Ref.	Sección mm.	Ref.
A: 270 / B: 270	284001	A: 200 / B: 200	284005
A: 270 / B: 165	284002	A: 150 / B: 150	284006
A: 120 / B: 120	284003	A: 300 / B: 250	284030
A: 240 / B: 240	284004	A: 300 / B: 300	284033

*longitud estándar 4 metros

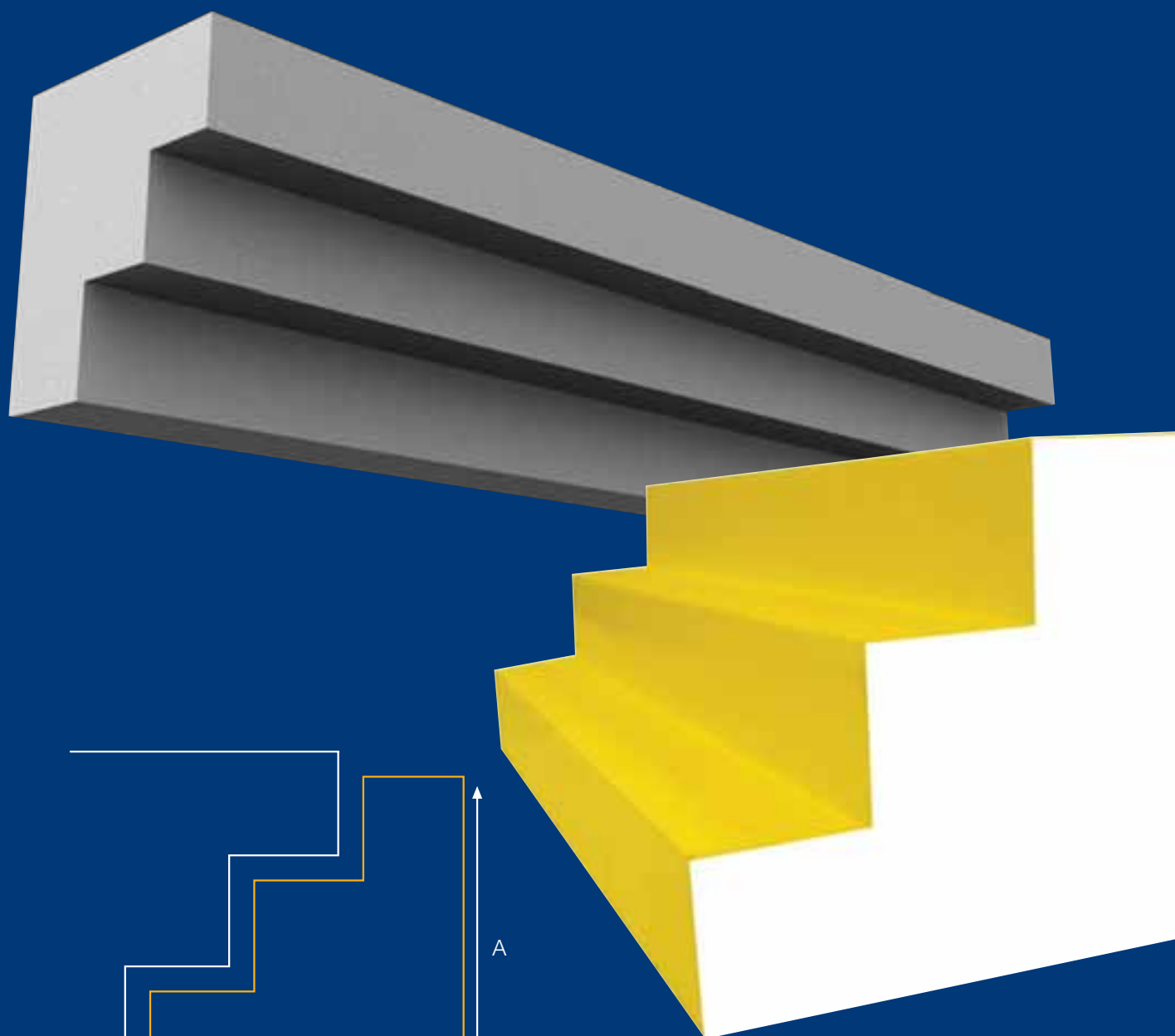

"... y mucho más"

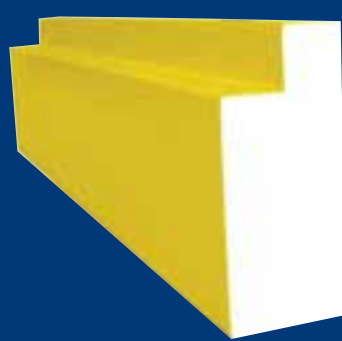

nuestro **departamento de diseño** sigue trabajando para incorporar nuevos modelos estándar

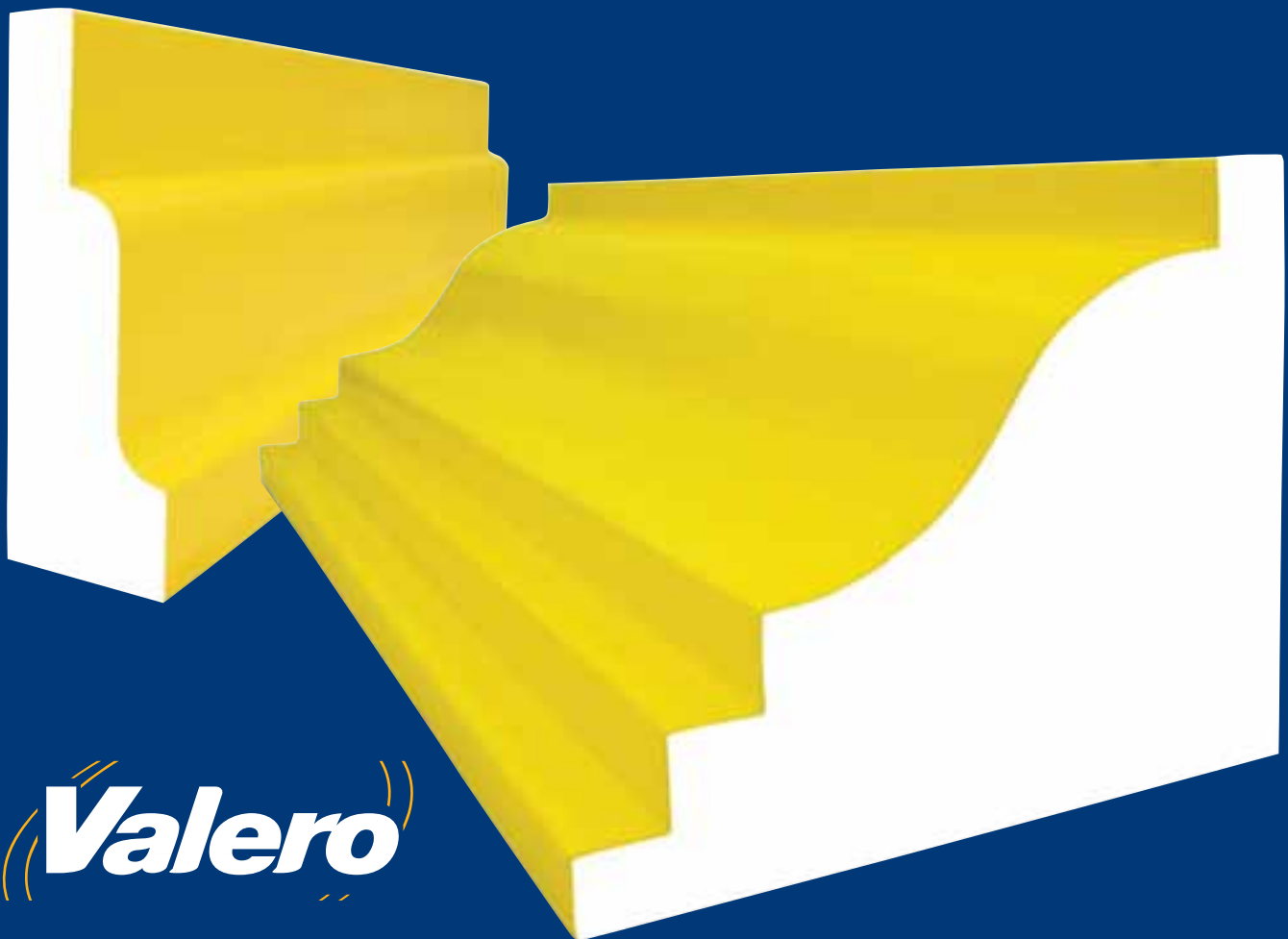

Valero





Valero



www.grupovalero.com

Atención al cliente

Tel. 600 900 100 / Fax 902 111 251