

Ficha Técnica Regulador de Caudal MRR



Ventilación inteligente

Regulador de caudal regulable

Regulador de caudal Siber MRR es un elemento que se ubica en el interior del conducto con el fin de obtener un caudal constante dentro de un rango de presión comprendido entre los 50 y 200 Pa. Se utilizan tanto en ventilación como en climatización, en extracción e insuflación.

MODELOS DISPONIBLES*			
Referencia	Ø	Caudal mínimo	Caudal máximo
MRR 100	100	30 m³/h	100 m³/h
MRR 125	125	15 m³/h	180 m³/h
MRR 160	160	50 m³/h	300 m³/h
MRR 200	200	180 m³/h	500 m³/h
MRR 250	250	300 m³/h	700 m³/h

* Para más caudales consultar a Siberzone

Un Sistema de :



- + Resistente
- + Facilidad de montaje
- + Fijación perfecta

COMPOSICIÓN Y DIMENSIONES

- ✓ Realizados en material termoplástico clase M1
- ✓ Limite máximo de temperatura de utilización hasta 70°C

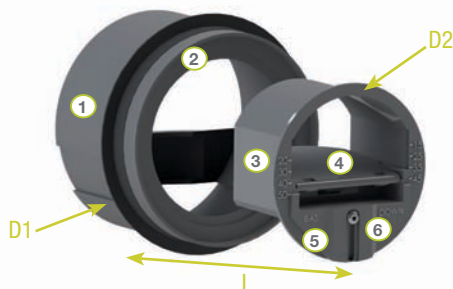

REGULADOR MRR Ø 80 A Ø 100			
MRR	D1 (mm)	D2 (mm)	L (mm)
Ø 80	76	76	55
Ø 100	96	93	70



REGULADOR MRR Ø 125 A Ø 250			
MRR	D1 (mm)	D2 (mm)	L (mm)
Ø 125	120	117	86
Ø 150	146	148	91
Ø 160	146	148	91
Ø 200	190	195	91
Ø 250	245	236	127

Legenda:

- | | |
|--------------------------------------|----------------------------------|
| ① Manguito con junta de estanqueidad | ④ Elemento regulador |
| ② Separador (según caudal) | ⑤ Módulo de regulación de caudal |
| ③ Cuerpo | ⑥ Tornillo de sujeción |

INSTALACIÓN Y MANTENIMIENTO

+ PROCEDIMIENTO

El regulador de caudal se monta por simple embutición al interior del conducto ya sea vertical u horizontal. En el conducto horizontal hay que respetar el sentido BAJO indicado delante del regulador. Además, una junta de labios asegura la estanqueidad.

Cuando el regulador está asociado a una boca de difusión de aire, la distancia mínima entre ésta y el regulador debe ser de al menos una vez el diámetro en extracción y de tres veces el diámetro en insufación.

NOTA: Es obligatorio respetar el sentido del flujo del aire indicado en el manguito.

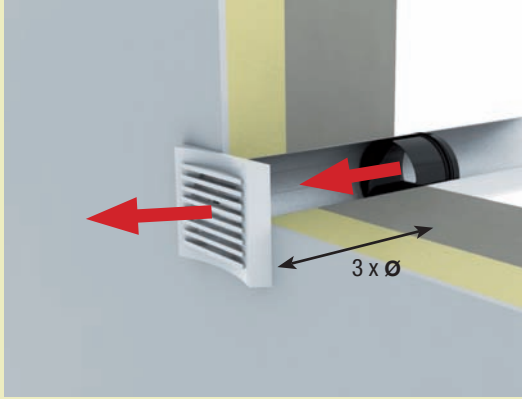

Regulador MRR en insufación

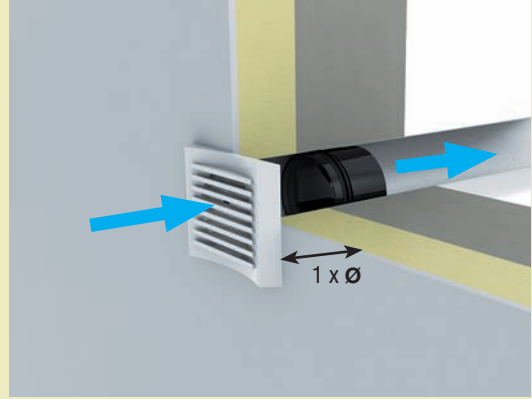

Regulador MRR en extracción

El regulador de caudal debe de ser accesible con el fin de permitir su mantenimiento

CARACTERÍSTICAS TÉCNICAS

Las curvas representan las variaciones de caudal en m³/h de los MRR en extracción y en función de la diferencia de presión en Pa. Los valores indicados son valores medios y pueden variar + ó - 10%.

REGULADOR DE CAUDAL Ø 100 - 15 a 50 m³/h

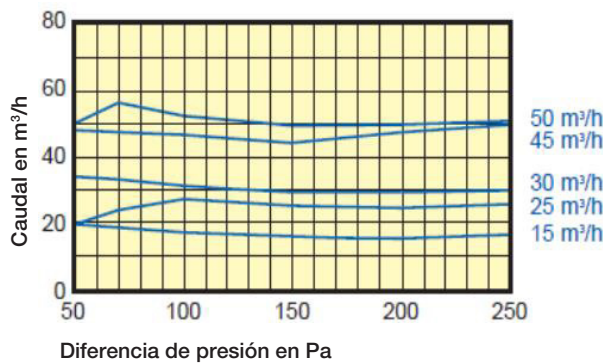

Diferencia de presión en Pa

Caudal (m ³ /h)	Lw en dB (A)			
	50 Pa	100 Pa	150 Pa	200 Pa
15	25	29	32	35
30	26	31	35	38
45	27	33	36	39
50	32	37	39	42

REGULADOR DE CAUDAL Ø 100 - 50 a 100 m³/h

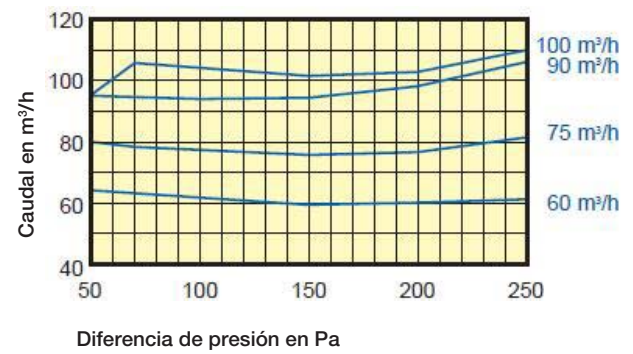

Diferencia de presión en Pa

Caudal (m ³ /h)	Lw en dB (A)			
	50 Pa	100 Pa	150 Pa	200 Pa
60	32	37	39	42
75	32	37	40	42
90	32	38	41	44

REGULADOR DE CAUDAL Ø 125 - 50 a 100 m³/h

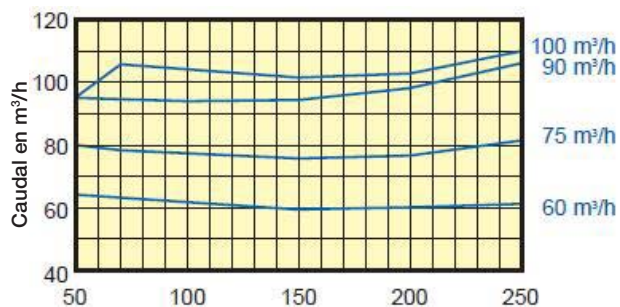

Diferencia de presión en Pa

Caudal (m³/h)	Lw en dB (A)			
	50 Pa	100 Pa	150 Pa	200 Pa
60	32	37	39	42
75	32	37	40	42
90	32	38	41	44

REGULADOR DE CAUDAL Ø 125 - 100 a 180 m³/h

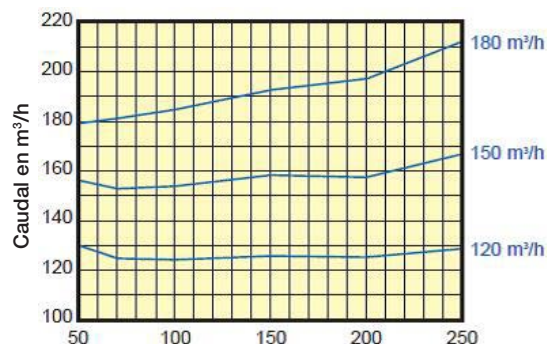

Diferencia de presión en Pa

Caudal (m³/h)	Lw en dB (A)			
	50 Pa	100 Pa	150 Pa	200 Pa
120	30	34	39	42
150	33	37	41	45
180	34	40	44	47

REGULADOR DE CAUDAL Ø 150/ 160 - 50 a 100 m³/h

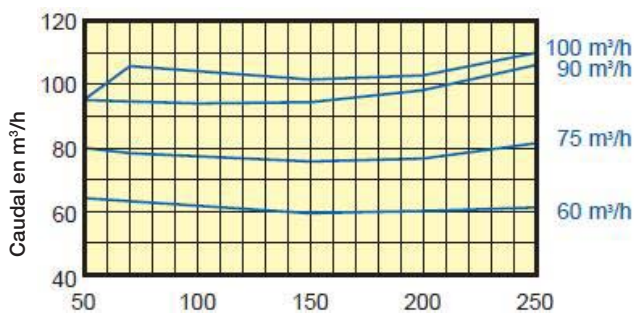

Diferencia de presión en Pa

Caudal (m³/h)	Lw en dB (A)			
	50 Pa	100 Pa	150 Pa	200 Pa
60	32	37	39	42
75	32	37	40	42
90	32	38	41	44

REGULADOR DE CAUDAL Ø 150/160 - 100 a 180 m³/h

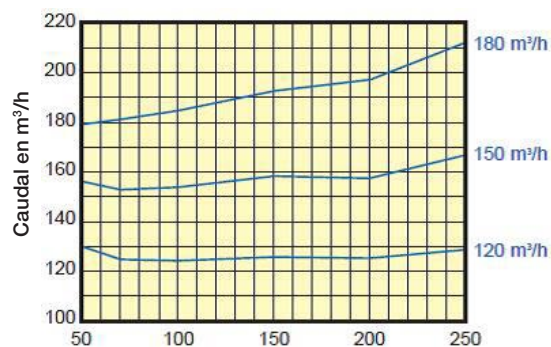

Diferencia de presión en Pa

Caudal (m³/h)	Lw en dB (A)			
	50 Pa	100 Pa	150 Pa	200 Pa
120	30	34	39	42
150	33	37	41	45
180	34	40	44	47

REGULADOR DE CAUDAL Ø 150/160 - 180 a 300 m³/h

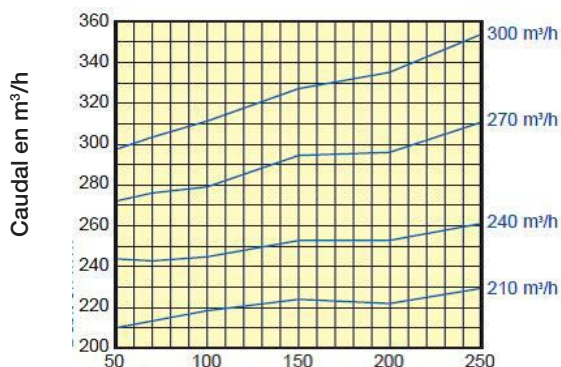

Diferencia de presión en Pa

Caudal (m³/h)	Lw en dB (A)			
	50 Pa	100 Pa	150 Pa	200 Pa
210	34	40	42	44
240	35	41	44	47
270	37	43	45	49
300	33	37	42	45

REGULADOR DE CAUDAL Ø 200 - 100 a 180 m³/h

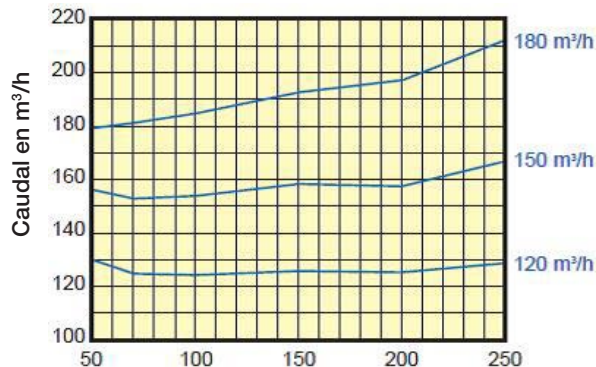

Diferencia de presión en Pa

Caudal (m³/h)	Lw en dB (A)			
	50 Pa	100 Pa	150 Pa	200 Pa
120	30	34	39	42
150	33	37	41	45
180	34	40	44	47

REGULADOR DE CAUDAL Ø 200 - 180 a 300 m³/h

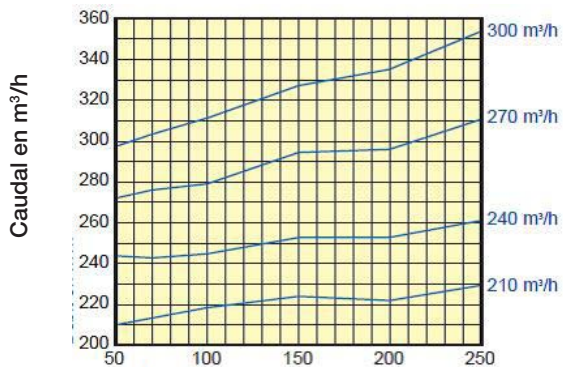

Diferencia de presión en Pa

Caudal (m³/h)	Lw en dB (A)			
	50 Pa	100 Pa	150 Pa	200 Pa
210	34	40	42	44
240	35	41	44	47
270	37	43	45	49
300	33	37	42	45

REGULADOR DE CAUDAL Ø 200 - 300 a 500 m³/h

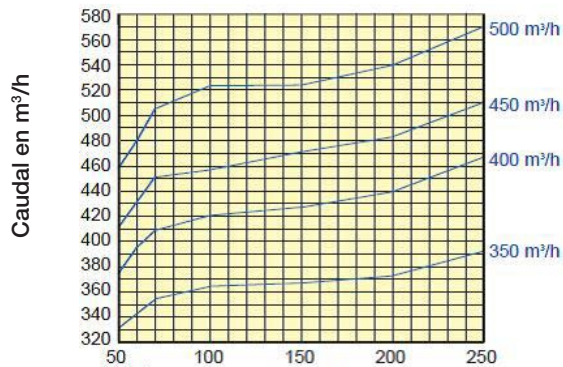

Diferencia de presión en Pa

Caudal (m³/h)	Lw en dB (A)			
	50 Pa	100 Pa	150 Pa	200 Pa
350	35	40	44	47
400	37	42	45	50
450	38	44	46	51
500	39	46	48	53

REGULADOR DE CAUDAL Ø 250 - 180 a 300 m³/h

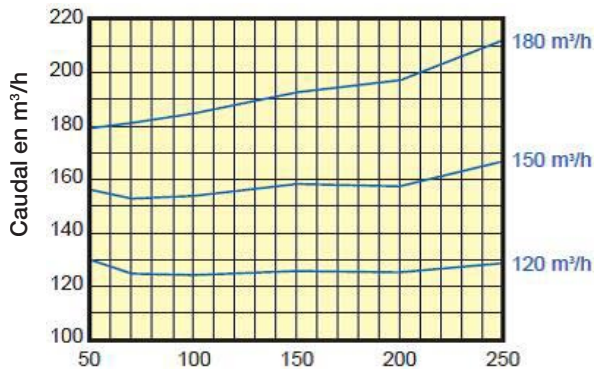

Diferencia de presión en Pa

Caudal (m³/h)	Lw en dB (A)			
	50 Pa	100 Pa	150 Pa	200 Pa
120	30	34	39	42
150	33	37	41	45
180	34	40	44	47

REGULADOR DE CAUDAL Ø 250 - 300 a 500 m³/h

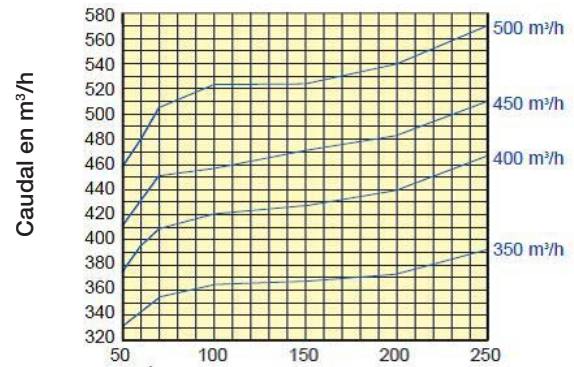

Diferencia de presión en Pa

Caudal (m³/h)	Lw en dB (A)			
	50 Pa	100 Pa	150 Pa	200 Pa
350	35	40	44	47
400	37	42	45	50
450	38	44	46	51
500	39	46	48	53

REGULADOR DE CAUDAL Ø 250 - 500 a 700 m³/h

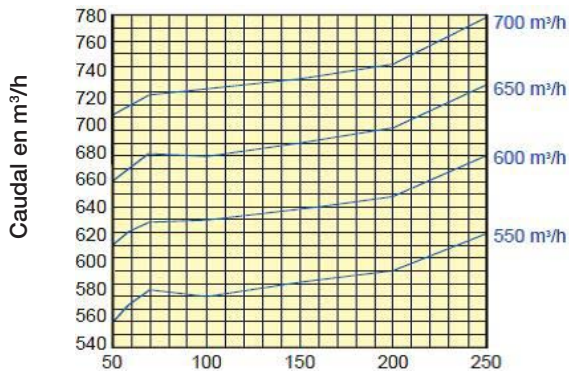

Diferencia de presión en Pa

Los reguladores están caracterizados por sus niveles de potencia acústica Lw expresados en dB(A).

