

# FICHA TÉCNICA

# LINEAL BASIC DUO

revestech®

## Descripción

Kit de sumidero BASIC y rejilla lineal de 61 mm de ancho que ofrece dos tipos de acabado: **revestible por un lado y acero por el otro**. El sumidero sifónico (convertible en no sifónico) para duchas de obra con salida horizontal de 50 mm y reducción a 4 mm, incluye lámina impermeabilizante **DRY40** de 25 x 25 cm termosellada a su tapa, garantizando la total estanqueidad en el punto más crítico. Contiene además, lámina **DRY40** suelta de 1,5 x 2 m (3 m<sup>2</sup>) para impermeabilizar el resto de la ducha.

Para más información sobre la lámina, consultar la ficha técnica de la lámina **DRY40**.

## Componentes

1. Sumidero
2. Lámina **DRY40** termosellada a la tapa del sumidero
3. Tapa de protección
4. Recogepelos.
5. Soportes de la rejilla
6. Adaptador
7. Reductor 50/40
8. Canaleta
9. Rejilla de acero inoxidable/revestible
10. Lámina **DRY40** suelta de 1,5 m x 2 m.



## SUMIDERO BASIC

Características	Método de ensayo	Unidad	Valor
Altura		mm	60
Salida			Horizontal
Diámetro de salida		mm	40/50H
Velocidad de descarga		l/s	0,60
Efectos de los productos químicos	Estable a los productos normalmente utilizados con los revestimientos cerámicos		
Color	Gris		
Composición cazoleta y aro superior	ABS		

## Unión de la lámina /sumidero: termosellada

### LAMINA **DRY40** con marcado CE. EN 13956:2012

Referencia	Descripción	Lámina
544017921	DRY40 300	Rollo de 1 x 30 m (30m <sup>2</sup> )
544017938	DRY40 50	Rollo de 1 x 5 m roll (5m <sup>2</sup> )

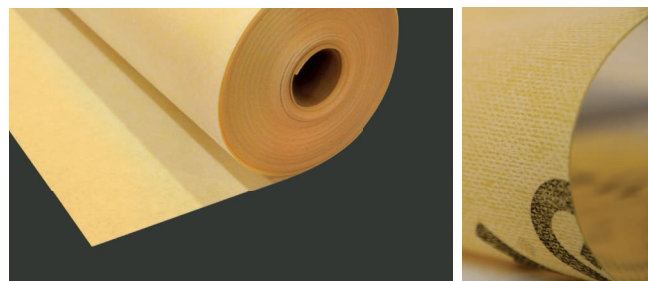

0,48 mm 290 g/m<sup>2</sup>

Lámina flexible para impermeabilizar platos de ducha de obra, paredes y suelos que se adhiere con capa fina de cemento cola C2 S1/S2. Nuestra lámina **DRY40** es 100% impermeable y resuelve problemas de humedades que se dan en otro tipo de aplicaciones menos fiables, como pueden ser pinturas de caucho o cementos impermeables.

responsible  
waterproofing

# FICHA TÉCNICA

# LINEAL BASIC DUO

revestech®

## 2 SOLUCIONES EN 1

revestible o acero

revestible

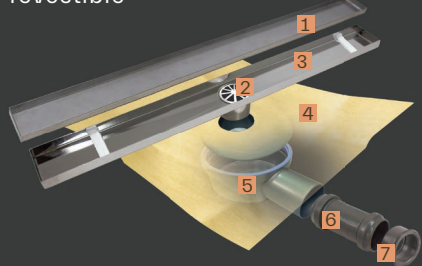

LINEAL BASIC DUO

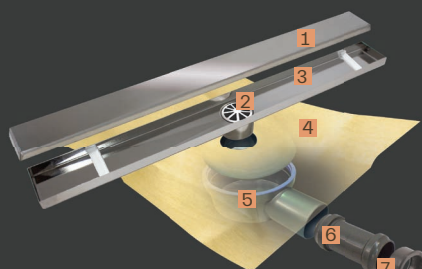

acero

referencia	descripción	lámina
544018348	LINEAL BASIC DUO 50	25 x 25 cm
544018362	LINEAL BASIC DUO 60	25 x 25 cm
544018379	LINEAL BASIC DUO 70	25 x 25 cm
544018386	LINEAL BASIC DUO 80	25 x 25 cm
544018393	LINEAL BASIC DUO 90	25 x 25 cm
544018409	LINEAL BASIC DUO 100	25 x 25 cm
544018416	LINEAL BASIC DUO 120	25 x 25 cm

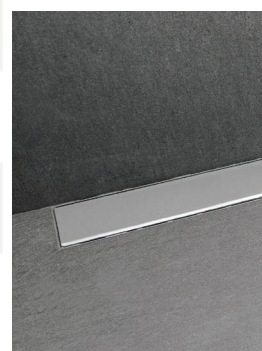
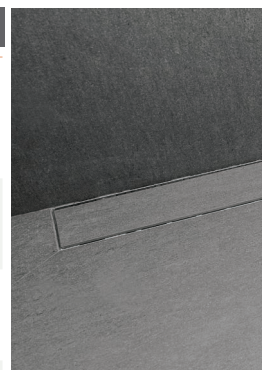

### CONTIENE:

Lámina suelta **DRY40** de 1,5 x 2 m (3 m<sup>2</sup>)

+

1. rejilla 2. recogepelos 3. canal

4. lámina termosellada

5. sumidero 6. adaptador 7. reductor

altura total (sumidero + rejilla)  
77,2 mm.



responsible  
waterproofing

# FICHA TÉCNICA

# LINEAL BASIC DUO

## REJILLA Y CANAL

Características	Método de ensayo	Unidad	Valor
Dimensiones de la rejilla		mm	Ver gráficos de la parte inferior
Efectos de los productos químicos	Estable a los productos normalmente utilizados con los revestimientos cerámicos		
Composición	Rejilla: Acero inoxidable AISI 304; Acerinox: acero inoxidable austenítico al Cr-Ni codificado ACX.		
Color	Gris		

## Dimensiones

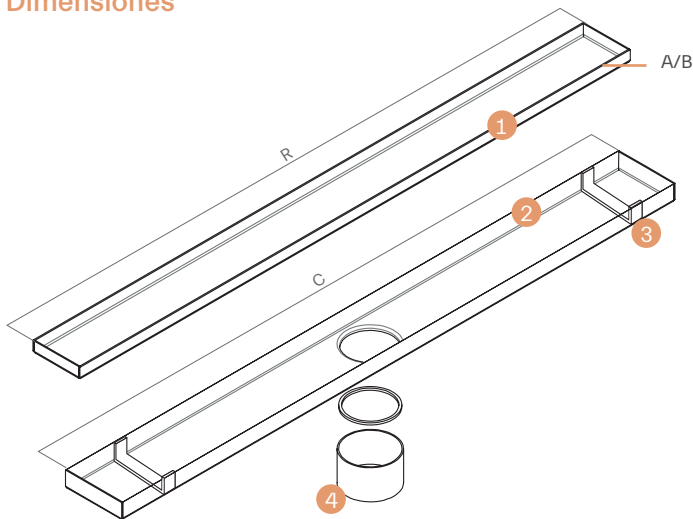

### 1 y 2 REJILLA Y CANAL LINEAL BASIC DUO

Descripción	Longitud R	Longitud C
LINEAL BASIC DUO 60	598 mm	600 mm
LINEAL BASIC DUO 70	698 mm	700 mm
LINEAL BASIC DUO 80	798 mm	800 mm
LINEAL BASIC DUO 90	898 mm	900 mm
LINEAL BASIC DUO 100	998 mm	1000 mm
LINEAL BASIC DUO 120	1198 mm	1200 mm

### 3 Soporte de plástico para la rejilla

### 4 Base canaleta

(Vista en sección)

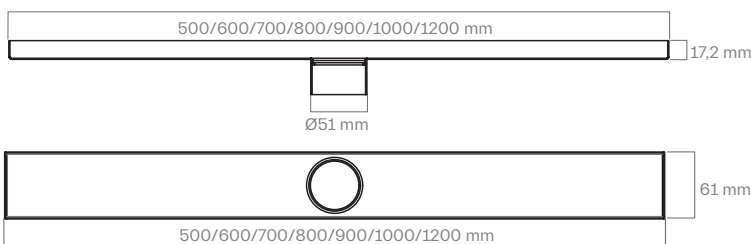
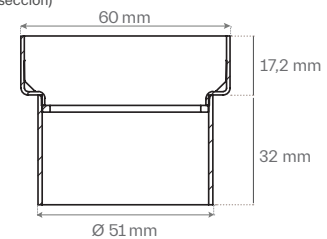

### Rejilla acero inoxidable A / revestible B

(Vista en sección)

