

SOLUCIONES **ESPECIALES**





soluciones ESPECIALES

Desolidarización

Sistema DYSO	56
Sistema DITEC 3	60

Multifunción

(impermeabilización, desolidarización, reducción sonido impacto y compensación de la presión de vapor del soporte)

Sistema ACU200	64
-----------------------------	----

Drenaje

Sistema DRAIN	68
----------------------------	----

Impermeabilización transpirable tejados inclinados

Sistema AIR	70
--------------------------	----

Instalación de césped artificial

Bandas de unión JOINT y GARDEN TAPE	72
---	----



DYSO

LÁMINA ANTI-FISURAS **DESOLIDARIZACIÓN EXTREMA.**



DYSO es una lámina flexible para la desolidarización bajo cerámica en espacios interiores. Especialmente diseñada para su instalación bajo piezas de gran formato y sobre suelo radiante. Compuesta por una capa de elastómero construida en forma de célula cerrada, de manera que absorbe los movimientos horizontales del soporte. Recubierta de fibras de polipropileno, para el óptimo agarre con el cemento cola C2 S1/S2, usado en su instalación como lámina adherida.

LA LÁMINA ANTIFISURAS MÁS POTENTE DEL MERCADO

soporta grietas de hasta **20 mm**

Alta desolidarización
Especial piezas gran formato
Máxima resistencia a la deformación
Resultados garantizados

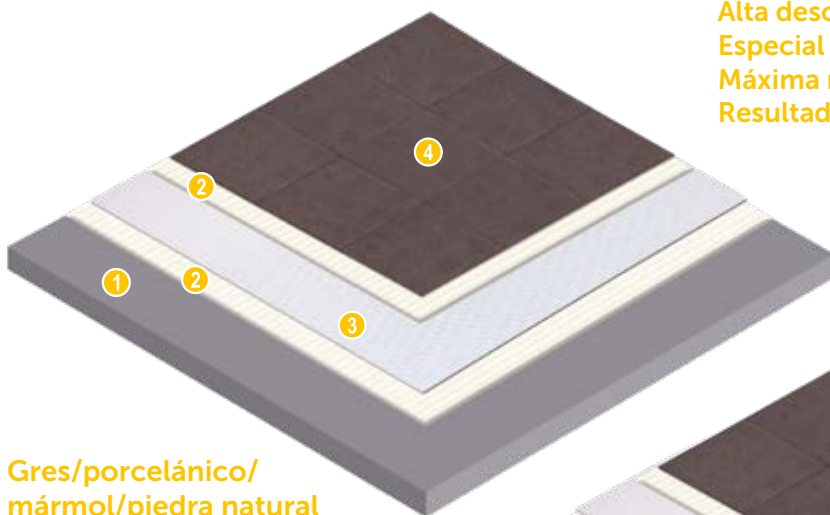

**Gres/porcelánico/
mármol/piedra natural**

1. Soporte
2. Cemento cola clase C2 S1/S2
3. Lámina **DYSO**
4. Revestimiento

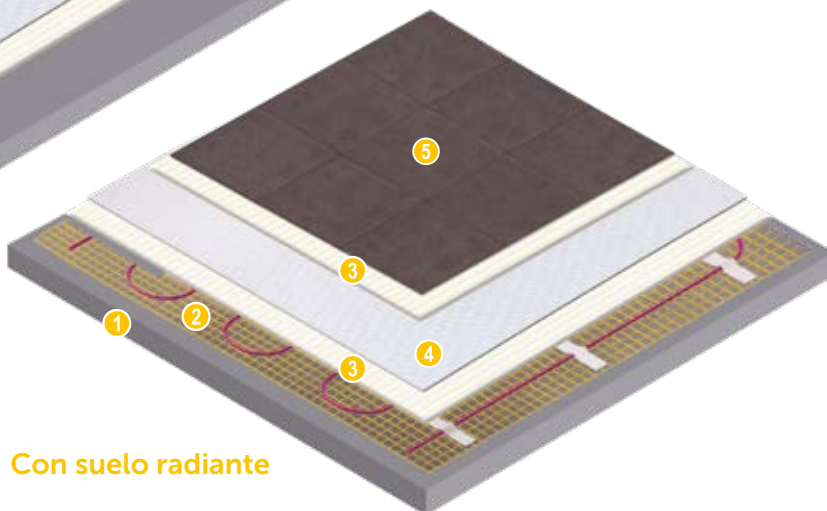

Con suelo radiante

1. Soporte
2. Malla suelo radiante
3. Cemento cola clase C2 S1/S2
4. Lámina **DYSO**
5. Revestimiento



Lámina flexible de desolidarización bajo cerámica para espacios interiores

referencia	descripción	presentación
544017761	DYSO 7,5	Rollo de 1,5 x 5 m (7,5m ²)
544016405	DYSO 15	Rollo de 1,5 x 10 m (15m ²)
544017778	DYSO 30	Rollo de 1,5 x 20 m (30m ²)

ventajas

- Instalación fácil y rápida.
- Reduce la transmisión de tensiones producidas por movimientos estructurales desde el forjado al pavimento.
- Evita la formación de fisuras en el pavimento.
- Especial para la colocación bajo piezas de gran formato.





desolidarización / crack bridging

EVITAN FISURAS Y ROTURAS POR RETRACCIÓN DE SUSTRATOS CEMENTOSOS. Una capa de compresión que aún no ha fraguado totalmente contiene un alto grado de humedad residual, con lo que durante su secado, producirá una retracción, con la consiguiente pérdida de volumen.

EVITAN FISURAS Y ROTURAS POR DILATACIÓN TÉRMICA DE LOS SOPORTES. Los cambios de temperatura afectan directamente a los distintos sustratos y materiales, dilatando y retrayendo continuamente. Estos movimientos se transmiten directamente entre la capa de compresión y el pavimento.

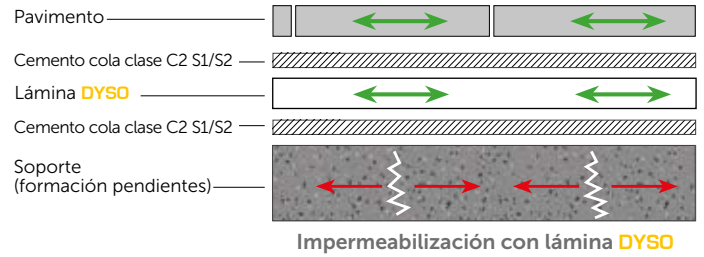
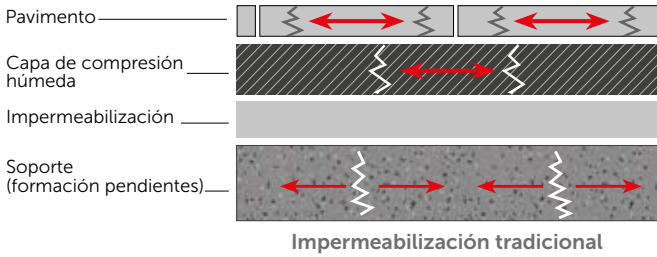

Las láminas **REVESTECH®** están **GARANTIZADAS** por 10 años a partir de la fecha factura emitida. Para más detalles de nuestras garantías puede contactar con nuestro departamento comercial.



1. Comprobar la estabilidad del soporte y limpiar la superficie. El soporte no debe contener elementos que pudieran dificultar la adherencia de la lámina.



2. Aplicar cemento cola clase C2 S1/S2 con llana dentada de entre 4 y 6 mm. Aplicar el adhesivo en pequeños paños para evitar que se seque. En ningún caso instalar la lámina **DYSO** sobre un cemento cola semi fraguado.



3. Atestar las láminas, estas nunca deben colocarse solapadas.



4. Presionar fuertemente la lámina **DYSO** sobre el soporte con ayuda de la llana, asegurándonos de eliminar todas las posibles arrugas que se hayan generado.
ATENCIÓN: una vez instalada la lámina, debemos afianzarnos de que esté totalmente pegada al soporte.



5. Las baldosas cerámicas se pueden colocar inmediatamente después de la aplicación de la lámina con un adhesivo adecuado para el tipo de baldosa cerámica que se quiera colocar.



6. Acabado final.





DITEC 3

LÁMINA DE DESOLIDARIZACIÓN ANTI-FISURAS



Lámina nodular de polietileno que incorpora geotextiles de polipropileno por ambas caras, unidos sin cola. Ideal para el desacoplamiento de una amplia variedad de materiales de suelo. Su estructura nodular confiere un laminado resistente al agrietamiento del sustrato evitando la propagación de grietas al pavimento instalado encima.

DITEC 3 es un producto que soluciona el alivio del estrés en la instalación de pavimentos y los problemas derivados del mismo. Proporciona una mejor distribución y alivio de tensión de compresión que actúa sobre puntos específicos de la planta.

PAVIMENTOS TOTALMENTE PROTEGIDOS

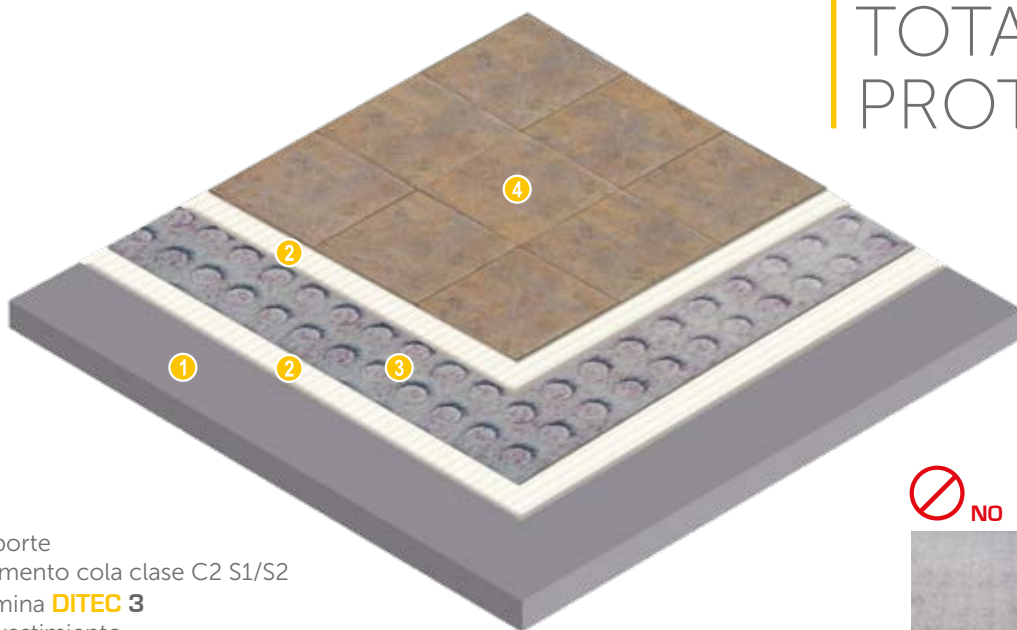

1. Soporte
2. Cemento cola clase C2 S1/S2
3. Lámina **DITEC 3**
4. Revestimiento

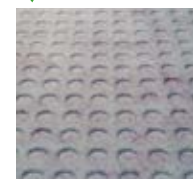

COLOCAR LA CARA DE LOS
NÓDULOS HACIA ABAJO.

Perfecta desolidarización

Nuestra base doble de desacoplamiento **DITEC 3** ofrece poderosas capacidades de desolidarización entre el soporte y el pavimento, por lo que trabajar con ella supone grandes ventajas. Los geotextiles desolidarizan las baldosas del sustrato, protegiéndolas del agrietamiento y movimiento del mismo. Los canales de aire entre los nódulos ventilan el sustrato y evitan la acumulación de presión de vapor.

También para exteriores

DITEC 3 permite desolidarizar pavimentos de uso exterior como cubiertas y terrazas. En este caso y si fuera necesaria impermeabilización previa, las juntas entre láminas y con el perímetro deberán sellarse usando **DRY80 BANDA 20** y adhesivo cementoso en dispersión acrílica impermeable y elástico (A+B).





LÁMINA DITEC 3

Lámina nodular de polietileno que incorpora geotextiles de polipropileno por ambas caras

referencia	descripción	presentación
544015118	DITEC 3	Rollo de 1 x 30 m (30m ²)

productos complementarios



DRY80 SUMI56

referencia	descripción	presentación
544011493	Salida vertical Ø 32-40 rejilla 10x10 cm	Caja 1 ud. Lámina 75 x 75 cm
544015392	Salida horizontal Ø 32-40 rejilla 10x10 cm	Caja 1 ud. Lámina 75 x 75 cm
544010687	Salida vertical Ø 40-50 rejilla 15x15 cm	Caja 1 ud. Lámina 75 x 75 cm
544010694	Salida vertical Ø 90-110 rejilla 20x20 cm	Caja 1 ud. Lámina 75 x 75 cm
544015385	Salida horizontal Ø 90-110 rejilla 20x20 cm	Caja 1 ud. Lámina 75 x 75 cm
544010700	Salida vertical Ø 90-110 rejilla 25x25 cm	Caja 1 ud. Lámina 75 x 75 cm
544010717	Salida vertical Ø 90-110 rejilla 30x30 cm	Caja 1 ud. Lámina 75 x 75 cm



CHIMENEA DRY80

referencia	descripción	presentación
544010731	Chimenea de ventilación para cubiertas	Caja 1 ud. Lámina 50 x 50 cm



REFUERZO ÁNGULOS DRY80

referencia	descripción	presentación
544010632	Refuerzo impermeable para ángulos interiores y exteriores	2 uds. por bolsa
544010663		2 uds. por bolsa



BANDA DE UNIÓN DRY80

referencia	descripción	presentación
544010168	DRY80 BANDA 50	Rollo de 0,48 x 30 m
544010182	DRY80 BANDA 40	Rollo de 0,38 x 30 m
544010175	DRY80 BANDA 30	Rollo de 0,29 x 30 m
544010151	DRY80 BANDA 20	Rollo de 0,18 x 30 m



PARAHOJAS

referencia	descripción	presentación
544010724	Protección para caldereta sifónica. Sólo para: DRY80 SUMI56 250 V DRY80 SUMI56 300 V	Caja 1 ud.



GÁRGOLA DRY80

referencia	descripción	presentación
544010748	DRY80 GÁRGOLA 50	Caja 1 ud. Lámina 50 x 50 cm
544015187	DRY80 GÁRGOLA 75	Caja 1 ud. Lámina 50 x 50 cm
544015613	DRY80 GÁRGOLA 90	Caja 1 ud. Lámina 50 x 50 cm
544015897	DRY80 GÁRGOLA 110	Caja 1 ud. Lámina 50 x 50 cm



impermeabilización de los sustratos

DITEC 3 es una lámina de polietileno impermeable con una densidad de difusión de vapor de agua relativamente alta. Colocada adecuadamente en la unión entre láminas, así como en las zonas de entrega de paredes u otras estructuras verticales con suelos, actúa como lámina de impermeabilización. **DITEC 3** protege el soporte de la humedad o de la filtración de sustancias que lo puedan dañar.

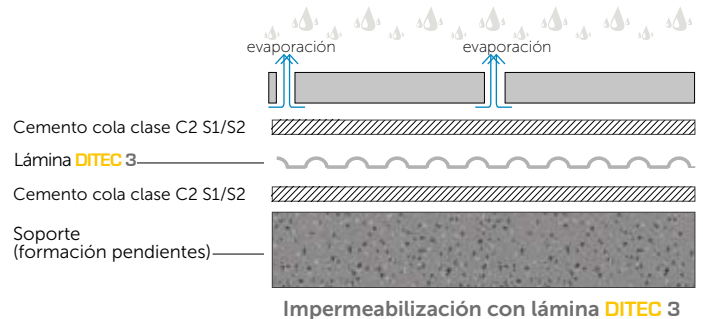
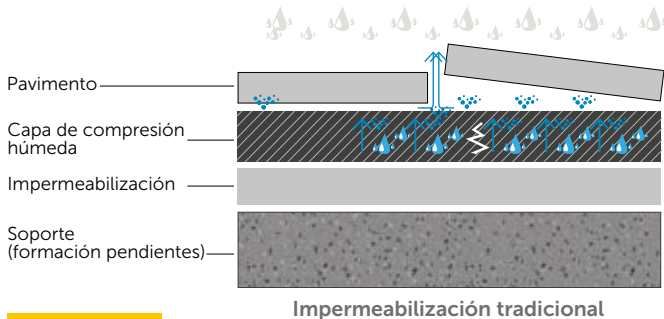

desolidarización / crack bridging

EVITAN FISURAS Y ROTURAS POR RETRACCIÓN DE SUSTRATOS CEMENTOSOS. Una capa de compresión que aún no ha fraguado totalmente contiene un alto grado de humedad residual, con lo que durante su secado, producirá una retracción, con la consiguiente pérdida de volumen.

EVITAN FISURAS Y ROTURAS POR DILATACIÓN TÉRMICA DE LOS SOPORTES. Los cambios de temperatura afectan directamente a los distintos sustratos y materiales, dilatando y retrayendo continuamente. Estos movimientos se transmiten directamente entre la capa de compresión y el pavimento.

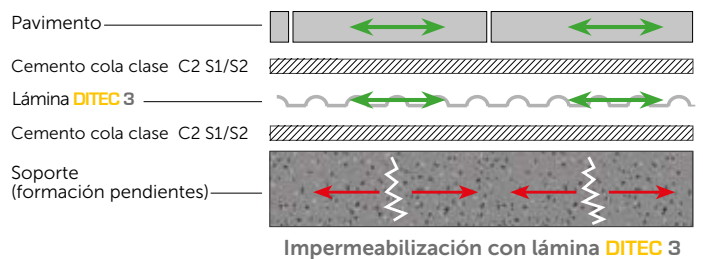
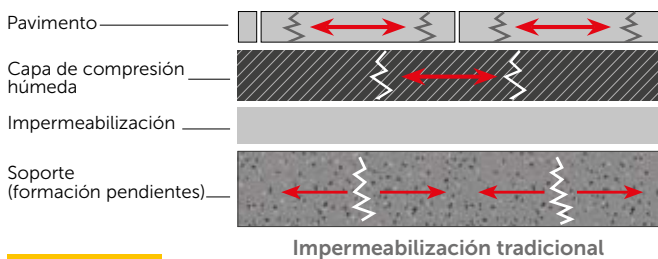

compensación de la presión de vapor del soporte

Lámina diseñada para drenar la humedad que se genera en los sustratos. Los canales de aire interconectados situados entre las cavidades de la parte inferior, permiten que cualquier humedad en el sustrato se evapore, evitando daños en la superficie.

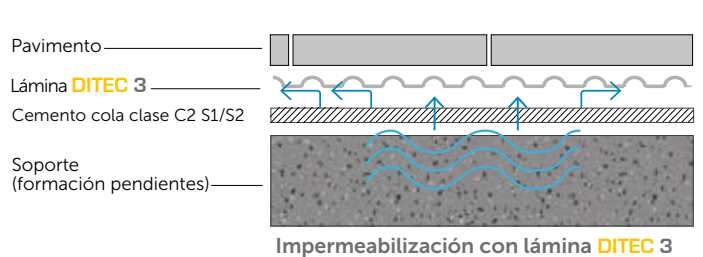
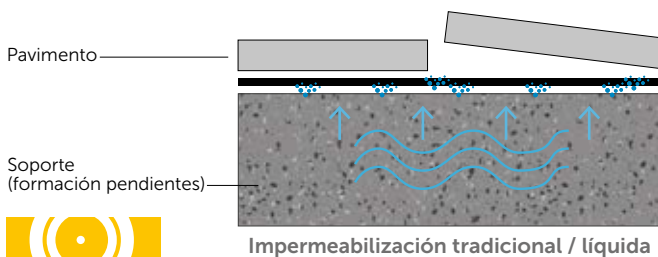

reparto de cargas

DITEC 3 es una lámina de polietileno impermeable con una densidad de difusión de vapor de agua relativamente alta. Colocada adecuadamente en la unión entre láminas, así como en las zonas de entrega de paredes u otras estructuras verticales con suelos, actúa como lámina de impermeabilización. **DITEC 3** protege el soporte de la humedad o de la filtración de sustancias que lo puedan dañar.

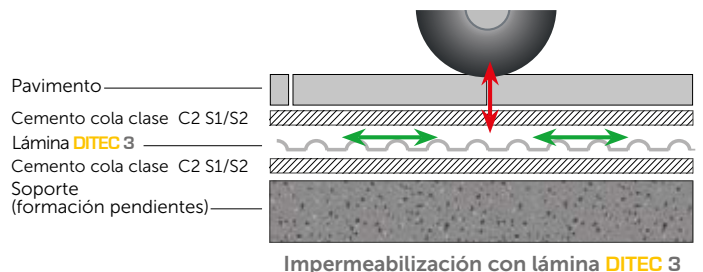
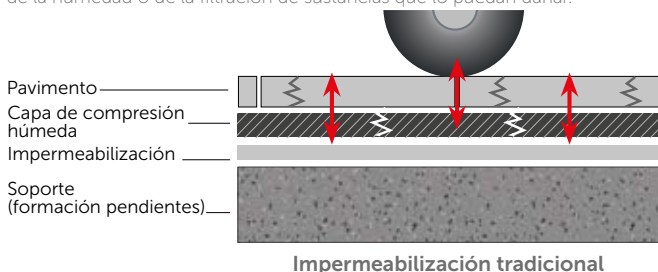



1. Limpiar el soporte. Es conveniente utilizar sosa cáustica para una limpieza más eficaz.



2. Replantear, medir y cortar los paños.



3. Aplicar cemento cola C2 S1/S2 sobre el soporte. Fijar bien la lámina al soporte, asegurándonos de eliminar con la lana todas las posibles bolsas de aire que se puedan generar.



4. Atestar las láminas.



5. Realizar las uniones entre láminas con **DRY50 BANDA 13** y adhesivo impermeable y elástico en base cementosa.

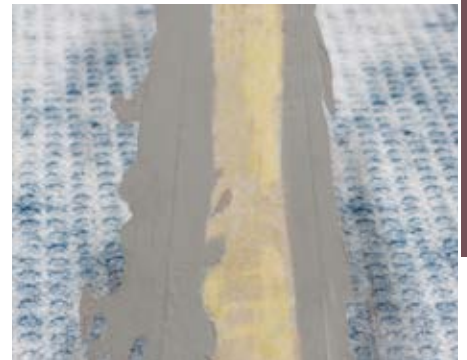

6. Sellar la banda con otra pasada de adhesivo impermeable y elástico en base cementosa (doble sellado).



7. Realizar las uniones con los paramentos verticales con **DRY80 BANDA** solapando con un mínimo de 10 cm sobre la lámina **DITEC 3**.



8. Utilizar los diferentes complementos **DRY80 CORNERIN**, **CONEROUT** y **SUMI56** para resolver los puntos singulares.



9. Colocar el pavimento directamente con cemento cola C2 S1/S2 y fijar el rodapié.



Las láminas **REVESTTECH®** están **GARANTIZADAS** por 10 años a partir de la fecha factura emitida. Para más detalles de nuestras garantías puede contactar con nuestro departamento comercial.



ACU200

LÁMINA MULTIFUNCIÓN

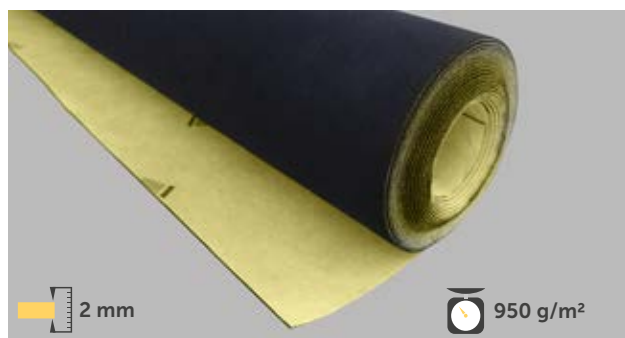

Sistema multifunción para impermeabilizar, desacoplar, reducir el sonido de impacto y compensar la presión de vapor del soporte. **ACU200** es una lámina producida con la última tecnología de extrusión para la fabricación de composites. Está compuesta por 4 capas diferentes que se unen para conseguir cubrir las necesidades requeridas actualmente por el Código Técnico de la Edificación (CTE) tanto en interiores como en exteriores.

MUCHO MÁS QUE IMPERMEABILIZAR

impermeabilización
desolidarización
insonorización
vapor de soporte

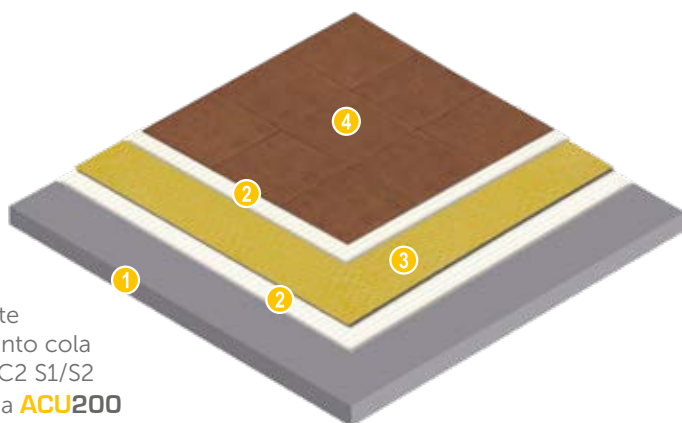

1. Soporte
2. Cemento cola clase C2 S1/S2
3. Lámina **ACU200**
4. Revestimiento

Barrera de vapor

Su lámina impermeable intermedia evita que las humedades del subsuelo traspasen al pavimento y a las juntas, protegiendo éstos de eflorescencias por capilaridad y de moho. Algunas sales solubles en agua pueden ser transportadas por capilaridad a través de los materiales porosos y ser depositadas en su superficie cuando se evapora el agua por efecto de los rayos solares y/o del aire, provocando eflorescencia.

Multifunción

Para afianzar el sistema multifunción de esta lámina y que sea impermeabilizante, desolidarizante, insonorizante y compense la presión de vapor del soporte. Es imprescindible colocar **DRY50 BANDA 13X130** en las juntas, además de **DRY80 BANDA** y **ACUBAND** en el perímetro.

Aislamiento de grietas

Absorbe las fracturas que puedan producirse en el soporte y las grietas horizontales de hasta 4mm. Puede tapar grietas existentes, absorbiendo los movimientos que pudieran producirse. El instituto norteamericano TCNA certifica el y **ACU200** como HIGH PERFORMANCE, bajo norma ANSI A118.12 system crack resistance test.

Multifunción sin impermeabilización

En el caso de no necesitar impermeabilización, sólo sería necesario colocar: **CINTEX** en las juntas y **ACUBAND** en el perímetro*.

CON IMPERMEABILIZACIÓN

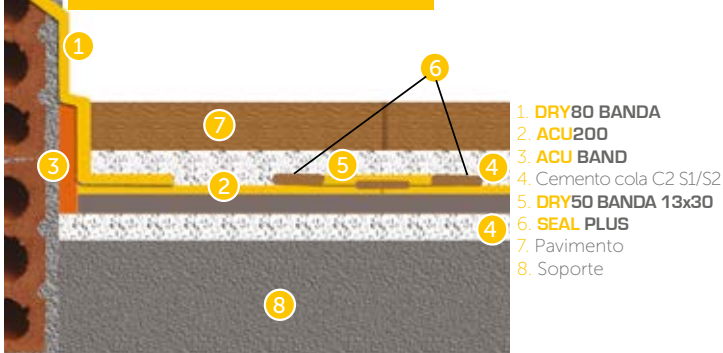

SIN IMPERMEABILIZACIÓN*





LÁMINA ACU200

	referencia	descripción	presentación
Lámina multifunción	544010229	ACU200 20	Rollo de 1,5 x 20 m (30m ²)
	544010212	ACU200 10	Rollo de 1,5 x 10 m (15m ²)
	544010205	ACU200 5	Rollo de 1,5 x 5 m (7,5m ²)

productos complementarios

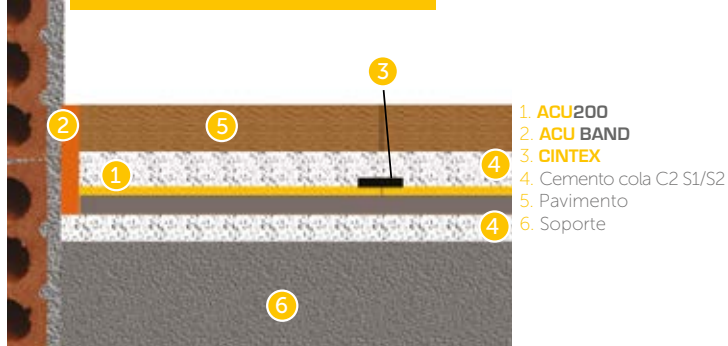

DRY80 CORNERIN/OUT

	referencia	descripción	presentación
Refuerzo impermeable para ángulos interiores y exteriores	544010632	DRY80 CORNERIN	2 uds. por bolsa
	544010663	DRY80 CORNEROUT	2 uds. por bolsa



DRY80 BANDA

	referencia	descripción	presentación
Banda de unión perimetral	544010168	DRY80 BAND 50	Rollo de 0,48 x 30 m
	544010182	DRY80 BAND 40	Rollo de 0,38 x 30 m
	544010175	DRY80 BAND 30	Rollo de 0,29 x 30 m
	544010151	DRY80 BAND 20	Rollo de 0,18 x 30 m



DRY50 BANDA

	referencia	descripción	presentación
Banda impermeable para las juntas	544010113	DRY50 BAND 13X30	Rollo de 30 m x 12,7 cm (1u.)
	544010120	DRY50 BAND 13X5	Rollo de 5 m x 12,7 cm (1u.)



ADHESIVO SEAL PLUS 6*

	referencia	descripción	presentación
Adhesivo especial para juntas	544010670	SEAL PLUS 6	Bote de 6 kg
		RENDIMIENTO CUBIERTAS Rendimiento práctico de un bote de 6 kg ≈ 35-40m ² de superficie. Rendimiento teórico de 1 kg ≈ 6-6,5 metros lineales de junta.	



ADHESIVO SEAL PLUS 0600*

	referencia	descripción	presentación
	544012858	SEAL PLUS 0600	Blister de 600 ml
		RENDIMIENTO CUBIERTAS Rendimiento práctico de un blister 600 ml ≈ 4-5 m ² de superficie. Rendimiento teórico de 600 ml ≈ 4,5-5 metros lineales de junta.	



ACU BAND

	referencia	descripción	presentación
Banda perimetral autoadhesiva de espuma de polietileno para evitar puentes acústicos	544010755	ACU BAND	Rollo de 48 mm x 20 m



CINTEX 50

	referencia	descripción	presentación
Cinta adhesiva para cubrir juntas, fabricada con geotextil para facilitar su adherencia al cemento	544015217	CINTEX 50	Rollo de 5 cm x 50 m

*SEALPLUS: Para su aplicación es recomendable la utilización de guantes.



impermeabilización de los sustratos

EVITAN FISURAS Y ROTURAS POR HUMEDAD EN LA CAPA DE COMPRESIÓN Y EL PAVIMENTO. Al ir colocadas como último elemento del conjunto del soporte, mantienen todo el sustrato seco, evitando su degradación, principalmente por los ciclos de evaporación de la humedad depositada en el mismo.

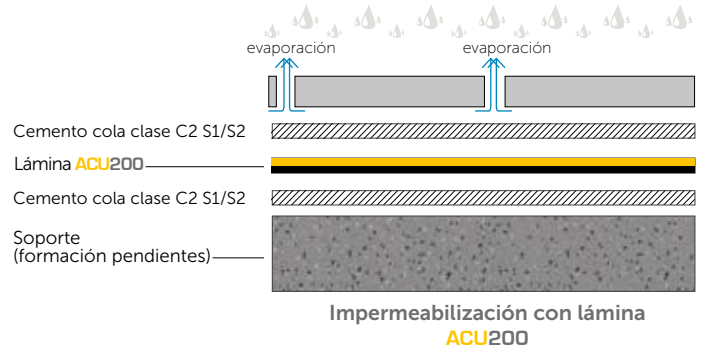
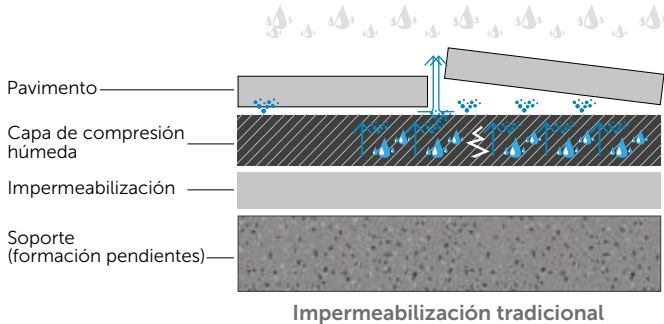

desolidarización / crack bridging

EVITAN FISURAS Y ROTURAS POR RETRACCIÓN DE SUSTRATOS CEMENTOSOS. Una capa de compresión que aún no ha fraguado totalmente contiene un alto grado de humedad residual, con lo que durante su secado, producirá una retracción, con la consiguiente pérdida de volumen.

EVITAN FISURAS Y ROTURAS POR DILATACIÓN TÉRMICA DE LOS SOPORTES. Los cambios de temperatura afectan directamente a los distintos sustratos y materiales, dilatando y retrayendo continuamente. Estos movimientos se transmiten directamente entre la capa de compresión y el pavimento.

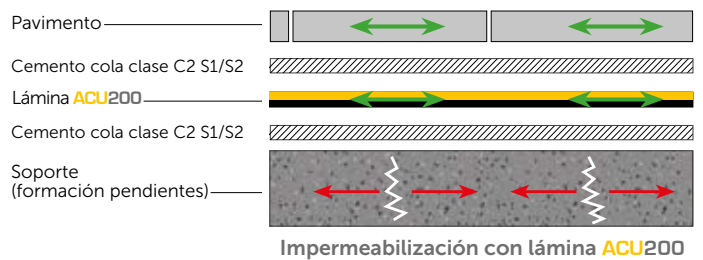
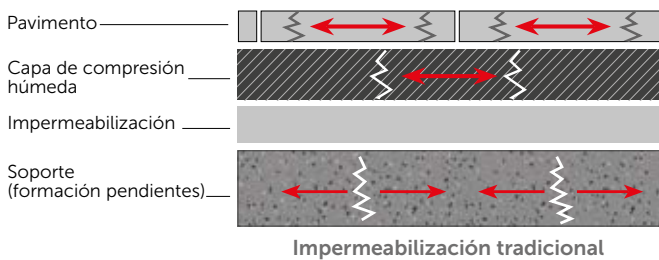

compensación de la presión de vapor del soporte

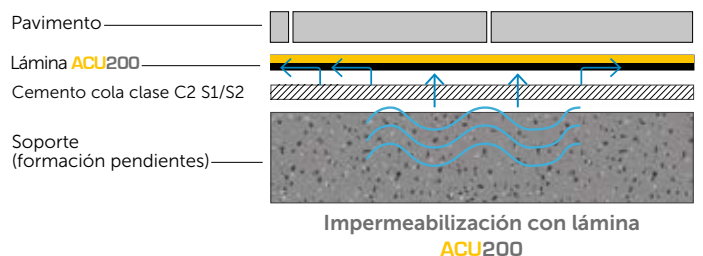
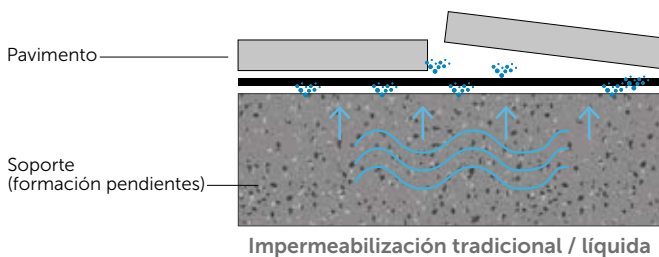

insonorización

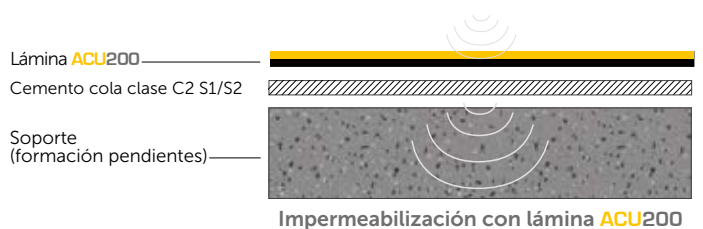
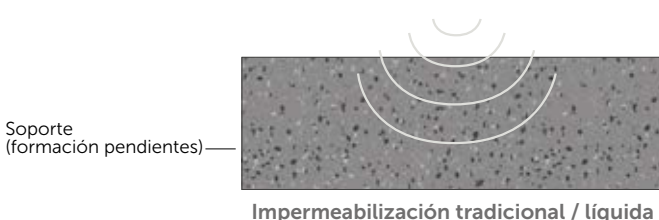



1. Limpiar el soporte. Es conveniente utilizar sosa cáustica para una limpieza más eficaz.



2. Replantear, medir y cortar los paños.



3. Aplicar cemento cola C2 S1/S2 sobre el soporte. Fijar bien la lámina al soporte, asegurándonos de eliminar con la llana todas las posibles bolsas de aire que se puedan generar.



4. Atestar las láminas.



5. Realizar las uniones entre láminas con **DRY50 BANDA 13** y adhesivo **SEALPLUS***.

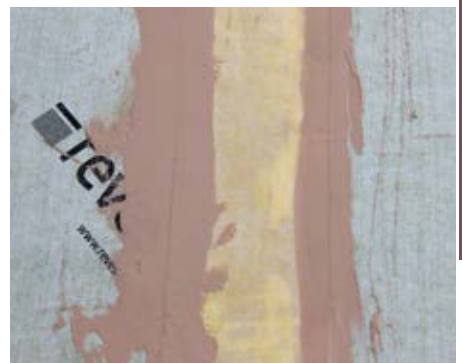

6. Sellar la banda con otra pasada de adhesivo **SEALPLUS*** (doble sellado).



7. Realizar las uniones con los paramentos verticales con **DRY80 BANDA** solapando con un mínimo de 10 cm sobre la lámina **ACU200**.



8. Utilizar los diferentes complementos **DRY80 CORNERIN**, **CONEROUT** y **SUMI56** para resolver los puntos singulares.



9. Colocar el pavimento directamente con cemento cola C2 S1/S2 y fijar el rodapié.

ESPECIALES

***SEALPLUS**: Para su aplicación es recomendable la utilización de guantes.



Las láminas **REVESTECH®** están **GARANTIZADAS** por 10 años a partir de la fecha factura emitida. Para más detalles de nuestras garantías puede contactar con nuestro departamento comercial.



DRAIN

LÁMINA DE DRENAJE



Lámina nodular de polietileno de alta densidad (PEAD) con geotextil de polipropileno adherido en la parte inferior. Los nódulos tienen una altura de 10 mm. Imputrescible y resistente a la deformación de -40 a +80 °C.

EXCELENTE RENDIMIENTO DE DRENAJE



COLOCAR LA CARA DEL GEOTEXTIL
HACIA ARRIBA

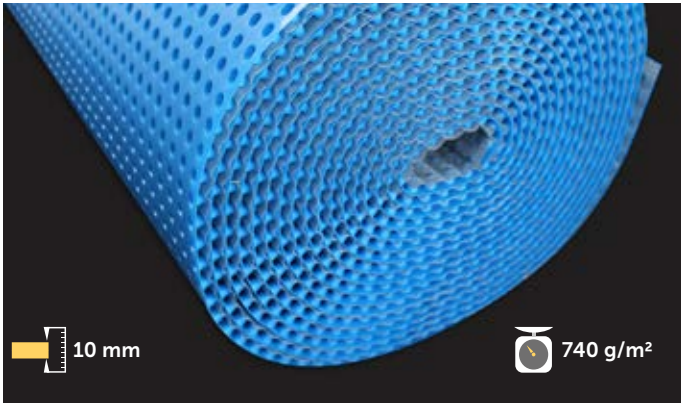
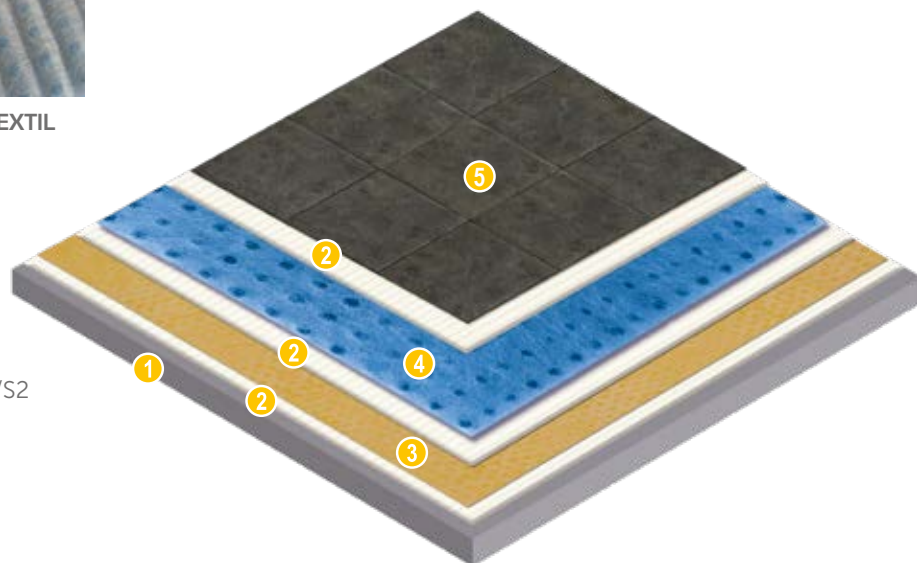

1. Soporte
2. Cemento cola clase C2 S1/S2
3. Lámina **DRY80**
4. Lámina **DRAIN**
5. Pavimento

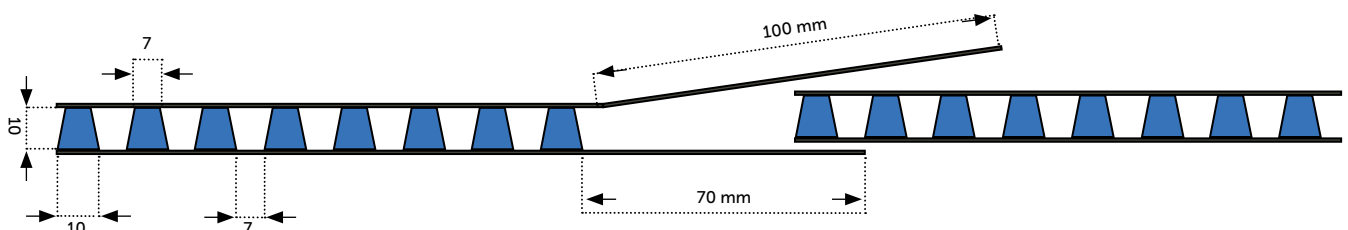



Lámina nodular de polietileno de alta densidad (PEAD) con geotextil de polipropileno adherido en la parte inferior. Los nódulos tienen una altura de 10 mm.

referencia	descripción	presentación
544016429	DRAIN	Rollo de 0,96 m x 12,5 m (12m ²)

ventajas

- Instalación fácil y rápida.
- Inalterable frente a los agentes químicos del suelo.
- Imputrescible.
- Gran durabilidad frente a la humedad y agresiones externas.
- Protección de la impermeabilización frente a punzonamiento de tierras de relleno.
- Drenaje permanente gracias a la cámara generada entre la estructura modular de PEAD y geotextil.
- El geotextil absorbe y filtra el agua del terreno, evitando la colmatación del sistema de drenaje y facilitando la evacuación del agua hacia los sumideros.

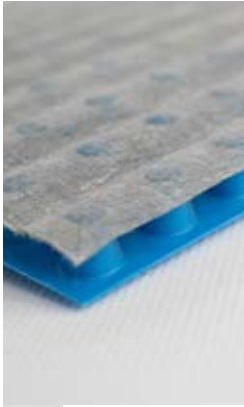



AIR

SISTEMAS TRANSPIRABLES DE IMPERMEABILIZACIÓN

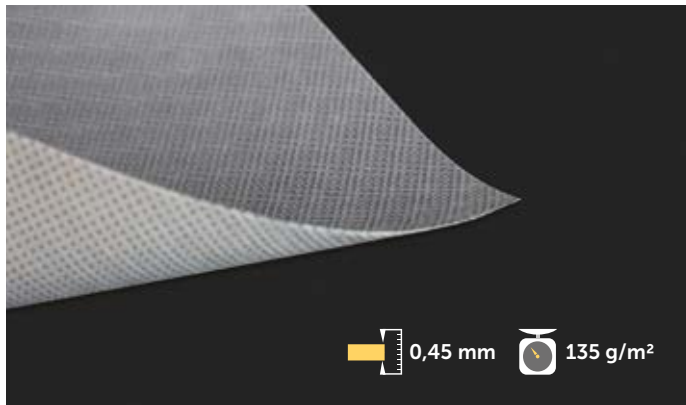

AIR es una membrana multicapa impermeable y transpirable, ligera y resistente compuesta de poliolefinas termoplásticas. **AIR** es altamente eficaz en la protección contra la humedad causada por infiltraciones y evita la formación de humedad por condensación bajo tejados inclinados. Es adecuada para su uso bajo teja o pizarra en todo tipo de cubierta inclinada, fría o caliente, sobre base de hormigón, de madera o de paneles sandwich instalada mediante rastreles.

CASAS SECAS, AMBIENTES SALUDABLES

1. Panel de aislamiento
2. Lámina **AIR**
3. Rastreles
4. Ventilación
5. Barrera de vapor
6. Vigas

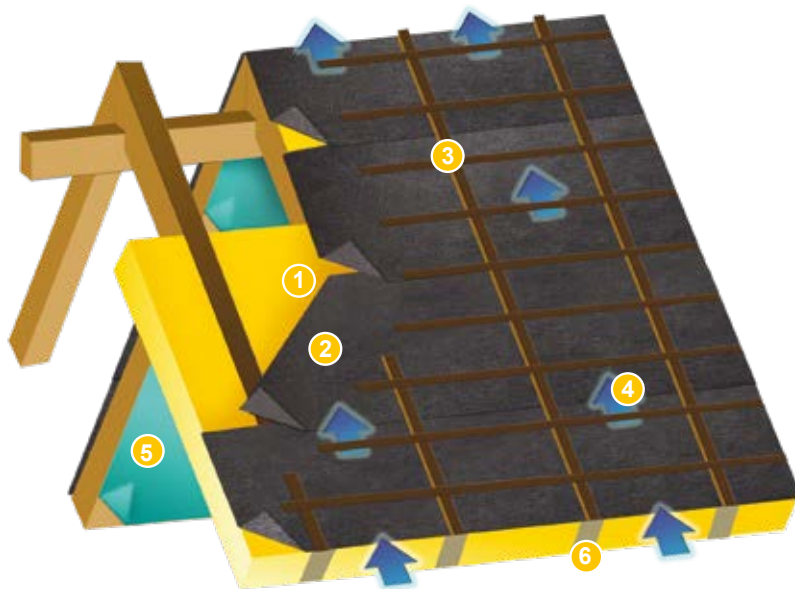

Transpirable

Al ser impermeable al agua y permeable al vapor de agua protege al aislamiento y a la estructura de la acción del agua de lluvia o de nieve infiltrada por el viento o procedente de goteras evitando su deterioro.

Mayor ahorro

Instalada en combinación con una adecuada barrera de vapor mejora la eficacia del aislamiento, lo que se traduce en ahorro, y crea un ambiente saludable y confortable.

Total impermeabilidad al agua.
Alta permeabilidad al vapor.
Barrera eficaz contra el viento.
Temperaturas de uso -40 a 80° .
Buena resistencia al desgarro.
Admite instalación con clavos.
Reducido peso y espesor.
Fácil manejo e instalación.
Material fácilmente reciclable.



Membrana multicapa impermeable y transpirable, ligera y resistente, compuesta de poliolefinas termoplásticas.

referencia	descripción	presentación
544010762	AIR 135	Rollo de 1,5 x 50 m (75m ²)

Instalación

- Se debe manejar cuidadosamente para evitar perforaciones o desgarros. En el caso de que se produzcan, reparar con cinta adhesiva.
- Extender **AIR** en paralelo a la cumbrera y aplicarla empezando desde los aleros y hacia arriba. Debe instalarse mediante el entramado de rastreles de soporte de la protección final.
- Solapar cada extendida horizontal sobre la inferior. Los solapes deben ser de 10 a 15 cm en pendientes superiores al 45% y de al menos 20 cm en pendientes menores. En la cumbrera el solapo debe ser de 20 a 40 cm.
- En superficie discontinua, aplicar **AIR** apoyada sobre las vigas. Las uniones en sentido transversal (final de rollo) deben realizarse sobre punto de apoyo y el solapo debe ser igual a la distancia entre dos apoyos. En superficie continua el solape transversal (final de rollo) debe ser de al menos 20 cm.
- Todos los puntos de ruptura de la continuidad de la lámina (solapes, respiraderos, chimeneas, claraboyas, tuberías, etc...) deben ser cuidadosamente rematados y sellados con cinta adhesiva. La flexibilidad y la facilidad de corte de **AIR**, así como su mínimo espesor, permitirán un perfecto ajuste y acabado.
- En cubierta caliente con aislamiento o con base de paneles, **AIR** puede ser instalada directamente sobre ellos. Se debe instalar una barrera de vapor bajo el aislamiento. Se debe proporcionar una ventilación suficiente a la cubierta acorde con los requisitos y normas técnicas de edificación.
- **AIR** es un producto destinado a usar en la construcción como material bajo cubierta final de tejados inclinados. Gracias a su alto índice de transpiración, puede montarse junto a sistemas de aislamiento térmico, sin necesidad de realizar aberturas de ventilación entre la lámina y el aislante.





GARDEN TAPE y JOINT

SOLUCIÓN PARA INSTALACIÓN DE CÉSPED ARTIFICIAL

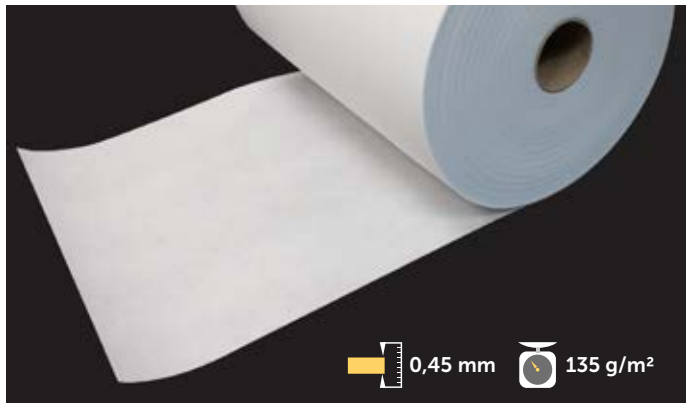

Membranas geotextiles multicapa impermeables compuestas de poliolefinas termoplásticas. Tanto **JOINT** como **GARDEN TAPE** son altamente eficaces en la instalación del césped artificial presentando gran resistencia a la tracción, buena adhesión a la cola y protección contra la humedad en cualquier tipo de instalación sea decorativa o deportiva.

IMPERMEABLE,
RESISTENTE Y
MUY ESTABLE

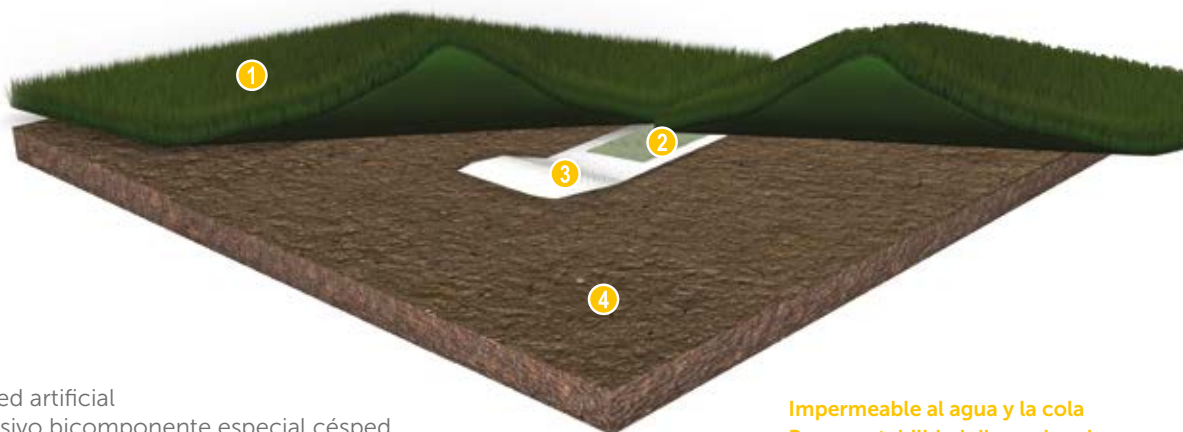

1. Césped artificial
2. Adhesivo bicomponente especial césped
3. Banda de unión **JOINT / JOINT-S / GARDEN TAPE***
4. Terreno

* MATERIALES ÚNICAMENTE UTILIZADOS
PARA REALIZAR LAS UNIONES DEL CÉSPED ARTIFICIAL

Impermeable al agua y la cola
Buena estabilidad dimensional
Buena resistencia al desgarro
Espesor muy reducido
Fácil corte y manipulación
Buena adherencia de la cola
Fibra en una o en las dos caras
Imputrescible, no crea moho
Material fácilmente reciclable

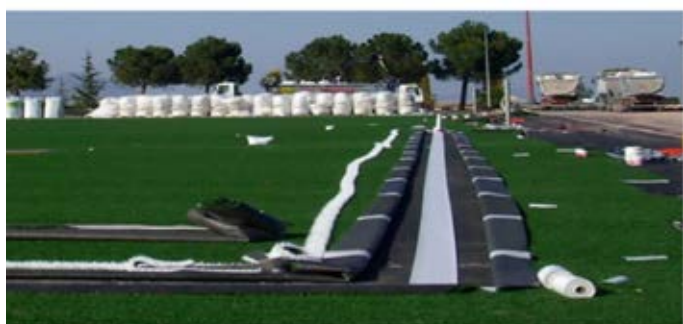

GARDEN TAPE

0,40 mm

180 g/m²**JOINT**

0,50 mm

210 g/m²**JOINT-S**

0,60 mm

260 g/m²

	referencia	descripción	presentación
Banda de unión	544011349	GARDEN TAPE	Rollo de 30 cm x 100 m
Banda de unión reforzada	544011363	JOINT	Rollo de 30 cm x 100 m
Banda de unión reforzada doble cara	544011370	JOINT-S	Rollo de 30 cm x 100 m

Guía de instalación

- Se debe manejar cuidadosamente para evitar perforaciones o desgarros. En el caso de que se produzcan, reparar con cinta adhesiva.

- Extender **JOINT / GARDEN TAPE** en la zona a unir. Aplicar la cola y proceder al pegado según las recomendaciones del fabricante.

- En el uso combinado de **JOINT / GARDEN TAPE** y **JOINT-S**, utilizar la cinta **JOINT-S** que puede adherir por sus dos caras para realizar las uniones del césped. En la colocación de las líneas de marcado, que sólo deben pegar por una cara, utilizar la cinta **JOINT / GARDEN TAPE**.

- Los empalmes (final de rollo) pueden realizarse solapando y uniendo la cinta por clavado, grapado o mediante cinta adhesiva.

- Mantener en su embalaje original hasta el momento de su uso. **JOINT / GARDEN TAPE** no están protegidos contra la acción de los rayos ultravioleta por lo que debe evitarse su exposición prolongada al sol hasta su instalación.

- Almacenar en lugar fresco y seco protegido de la luz directa del sol. Debidamente conservada sus características permanecen inalterables con el tiempo.

