

responsible
waterproofing

IMPERMEABILIZACIÓN DE INTERIORES Y EXTERIORES 4

LINEA **ECODRY**

ECODRY50 / ECODRY80 / ECODRY120 4

BAÑOS/ZONAS HÚMEDAS/CUBIERTAS/TERRAZAS/AZOTEAS/BALCONES/PEQUEÑAS SUPERFICIES

LINEA **DRY**

DRY80 PARA CUBIERTAS / TERRAZAS / AZOTEAS / BALCONES/ PATIOS..... 6

DRY120 PARA CUBIERTAS / TERRAZAS / AZOTEAS / BALCONES / PATIOS.... 8

DRY40 & DRY50 PARA BALCONES / ALFÉIZARES / PATIOS / CORNISAS..10

ACU200 SISTEMA MULTIFUNCIÓN 12

CANALIZACIÓN PREFABRICADA REVESTIBLE **WALK LEVEL** 16

TERRAZAS / PISCINAS / INSTALACIONES DEPORTIVAS / CENTROS WELLNESS

SISTEMAS ESPECIALES..... 18

SUBWATER PARA PISCINAS, ALJIBES Y DEPÓSITOS DE AGUA..... 18

DYSO SISTEMA DE DESOLIDARIZACIÓN EXTREMA 20

DITEC 3 SISTEMA DE DESOLIDARIZACIÓN..... 22

JOINT & JOINT S BANDAS DE UNIÓN CÉSPED ARTIFICIAL 24

IMPERMEABILIZACIÓN DE ZONAS HÚMEDAS DE INTERIOR.....26

DRY50

DUCHAS CERÁMICAS 26

IMPERMEABILIZACIÓN Y DESAGÜE CON sistema **LEVEL** 28

IMPERMEABILIZACIÓN Y DESAGÜE **DRY50** 34

IMPERMEABILIZACIÓN Y DESAGÜE CON sistema **BASIC LINE**..... 36

somos sostenibles 40

formación 42

Open Bim revestech 43

I+D+i..... 44

revestech empresa 46



Resuelve la impermeabilización de todo tipo de cubiertas mediante la instalación adherida de láminas **ECODRY** o **DRY** sin necesidad de herramientas o productos especiales. Su versatilidad hace que no sea necesario retirar, en la mayoría de los casos, el sistema de impermeabilización existente o el pavimento de acabado. No precisa de complejas preparaciones previas del soporte, ni de herramientas o productos no presentes normalmente en obra.

SIN NECESIDAD
DE DESESCOMBRAR
SE INSTALA DIRECTAMENTE
SOBRE EL PAVIMENTO
YA EXISTENTE

Sistema de láminas totalmente adheridas con cemento cola C2 S1/S2 en capa fina.

Las láminas REVESTTECH® están GARANTIZADAS por 10 años a partir de la fecha factura emitida. Para más detalles de nuestras garantías puede contactar con nuestro departamento comercial.

GARANTÍA
10 años
WARRANTY
10 years





Láminas impermeables, sostenibles y responsables.

Nuestras nuevas láminas alcanzan la excelencia en calidad de impermeabilización y un compromiso total con el medio ambiente gracias a la innovación en el tratamiento de polímeros. Son sostenibles y están compuestas por una membrana polimérica de poliolefinas termoplásticas de altas prestaciones CPE (EVA-based Circular Polymer), resultante de la transformación y tratamiento de materias primas de economía circular.

ECODRY50 y **ECODRY80** extrusionadas sobre fibras de poliéster y **ECODRY120** sobre fibras de poliéster y de polipropileno; todas permiten el óptimo agarre con el cemento cola C2 S1/S2 usado en su instalación como láminas totalmente adheridas protegidas. Admiten unión y sellado con nuestro adhesivo **SEALPLUS** o con soldadura por aire caliente en el caso del **ECODRY80**

DIFERENCIAS DE INSTALACIÓN:



Las láminas se instalan **SOLAPADAS** entre sí; **ECODRY50** (5 cm para interiores y 10 cm para exteriores) y **ECODRY80** (10 cm para exteriores), con doble sellado de adhesivo especial **SEALPLUS**.



Las láminas **ECODRY120** irán **ATESTADAS** y las juntas selladas con la banda impermeable **ECODRY50 BANDA13** adherida con doble sellado de adhesivo especial **SEALPLUS**.



lámina **ECODRY50**

0,52 mm 335 g/m²

INTERIORES
BAÑOS
PATIOS
BALCONES
ALFEIZARES
CORNISAS



lámina **ECODRY80**

0,8 mm 625 g/m²

EXTERIORES
TERRAZAS
AZOTEAS
PATIOS
BALCONES

SOPORTES CON HUMEDAD RESIDUAL ≤2%



lámina **ECODRY120**

1,25 mm 525 g/m²

EXTERIORES
TERRAZAS
AZOTEAS
PATIOS
BALCONES

SOPORTES CON HUMEDAD RESIDUAL ≤5%

LÁMINAS		referencia	descripción	presentación
	Lámina de impermeabilización 	596351752	ECODRY50 450	Rollo de 1,5 m x 30 m (45 m ²)
		596351851	ECODRY50 30	Rollo de 1,2 m x 30 m (36 m ²)
		596351769	ECODRY50 75	Rollo de 1,5 m x 5 m (7,5 m ²)
		596351868	ECODRY50 5	Rollo de 1,2 m x 5 m (6 m ²)
	Lámina de impermeabilización CALCULAR 10% MÁS EN INSTALACIÓN PARA LOS SOLAPES 	596351875	ECODRY80 30	Rollo de 1,5 m x 30 m (45 m ²)
		596351882	ECODRY80 20	Rollo de 1,5 m x 20 m (30 m ²)
		596351899	ECODRY80 10	Rollo de 1,5 m x 10 m (15 m ²)
		596351905	ECODRY80 5	Rollo de 1,5 m x 5 m (7,5 m ²)
	Lámina de impermeabilización 	596351714	ECODRY120 30	Rollo de 1,5 m x 30 m (45 m ²)
		596351721	ECODRY120 20	Rollo de 1,5 m x 20 m (30 m ²)
		596351738	ECODRY120 10	Rollo de 1,5 m x 10 m (15 m ²)
		596351745	ECODRY120 5	Rollo de 1,5 m x 5 m (7,5 m ²)
COMPLEMENTOS				
	Refuerzo impermeable para ángulos interiores y exteriores	596351912	ECODRY50 CORNERIN	2 uds. por bolsa
		596351929	ECODRY50 CORNEROUT	2 uds. por bolsa
	Banda impermeable para juntas	596351776	ECODRY50 BANDA 13X30	Rollo de 30 m x 12,7 cm (1ud.)
		596351783	ECODRY50 BANDA 30X30	Rollo de 30 m x 30 cm (1ud.)
		596352094	ECODRY50 BANDA 50X30	Rollo de 30 m x 48 cm (1ud.)
	Banda impermeable para encuentros a 90°	596352018	ECO CORNER BAND	Rollo de 30 m x 12,7 cm (1ud.)
	Refuerzo impermeable para tubería	596351936	ECODRY TUB 50	1 ud. por bolsa
		596351943	ECODRY TUB 63	1 ud. por bolsa
		596351950	ECODRY TUB 75	1 ud. por bolsa
		596352001	ECODRY TUB 90	1 ud. por bolsa
	Salida Ø 32–40 vertical rejilla 10x10 cm	596352025	ECODRY50 SUMI56 100 V	Caja 1 ud. Lámina 75 cm x 75 cm
	Salida Ø 32–40 horizontal rejilla 10x10 cm	596352032	ECODRY50 SUMI56 100 H	Caja 1 ud. Lámina 75 cm x 75 cm
	Salida Ø 40–50 vertical rejilla 15x15 cm	596352049	ECODRY50 SUMI56 150 V	Caja 1 ud. Lámina 75 cm x 75 cm
	Salida Ø 90–110 vertical rejilla 20x20 cm	596352056	ECODRY50 SUMI56 200 V	Caja 1 ud. Lámina 75 cm x 75 cm
	Salida Ø 90–110 horizontal rejilla 20x20 cm	596352063	ECODRY50 SUMI56 200 H	Caja 1 ud. Lámina 75 cm x 75 cm
	Salida Ø 90–110 vertical rejilla 25x25 cm	596352070	ECODRY50 SUMI56 250 V	Caja 1 ud. Lámina 75 cm x 75 cm
	Salida Ø 90–110 vertical rejilla 30x30 cm	596352087	ECODRY50 SUMI56 300 V	Caja 1 ud. Lámina 75 cm x 75 cm
	Acople para evacuación horizontal	596351967	ECODRY50 GÁRGOLA 50	Caja 1 ud. Lámina 50 cm x 50 cm
		596351974	ECODRY50 GÁRGOLA 75	Caja 1 ud. Lámina 50 cm x 50 cm
		596351981	ECODRY50 GÁRGOLA 90	Caja 1 ud. Lámina 50 cm x 50 cm
		596351998	ECODRY50 GÁRGOLA 110	Caja 1 ud. Lámina 50 cm x 50 cm
	Adhesivo especial para juntas	544010670	SEALPLUS 6	Bote de 6 kg
			RENDIMIENTO CUBIERTAS	Rendimiento práctico de un bote de 6 kg ≈ 40–45 m ² de superficie. Rendimiento teórico de 1 kg ≈ 7–7,5 metros lineales de junta.
		544012858	SEALPLUS 0600	Blister de 600 ml
			RENDIMIENTO CUBIERTAS	Rendimiento práctico de un blister 600 ml ≈ 5–6 m ² de superficie. Rendimiento teórico de 600 ml ≈ 5,5–6 metros lineales de junta.

DRY80 para cubiertas/terrazas/azoteas/balcones/patios



DRY80: lámina flexible de poliolefinas para la impermeabilización bajo protección de espacios exteriores y cubiertas planas transitables y no transitables, como terrazas, azoteas, balcones, patios, alféizares y cornisas. Constituida por una membrana de EVAC extrusionada sobre fibras de poliéster para el óptimo agarre con el cemento cola C2 S1/S2 usado en su instalación como lámina adherida. Admite unión y sellado por soldadura con aire caliente o con nuestro adhesivo **SEALPLUS**.



lámina **DRY80**

0,8 mm 625 g/m²

PARA SOPORTES
CON HUMEDAD
RESIDUAL ≤2%

cubierta transitable con pavimento

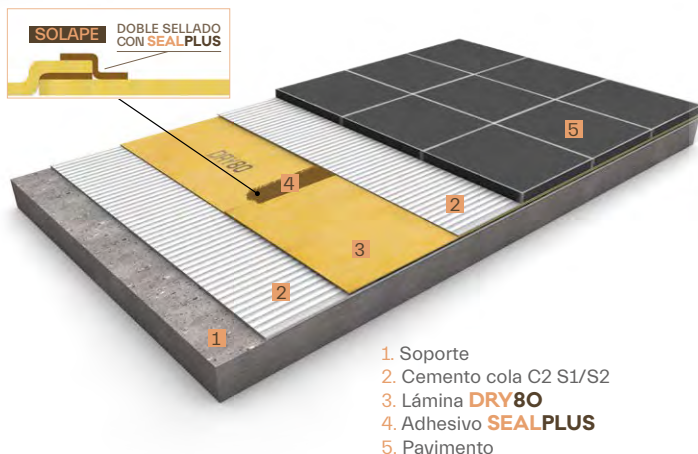

1. Soporte
2. Cemento cola C2 S1/S2
3. Lámina **DRY80**
4. Adhesivo **SEALPLUS**
5. Pavimento

cubierta no transitable con grava

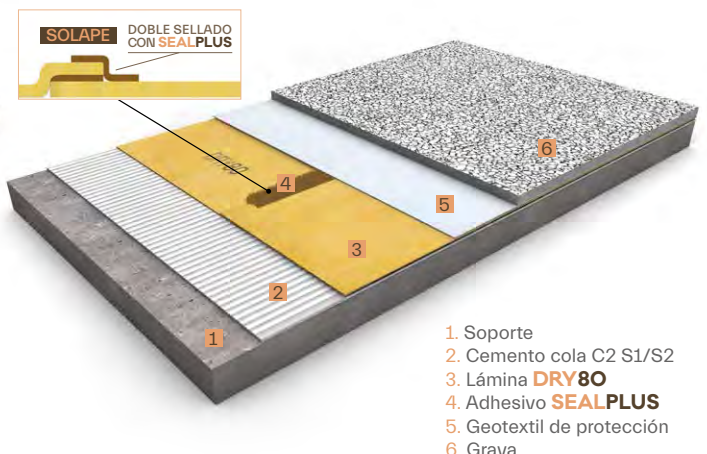

1. Soporte
2. Cemento cola C2 S1/S2
3. Lámina **DRY80**
4. Adhesivo **SEALPLUS**
5. Geotextil de protección
6. Grava

DRY80



Lámina multicapa de impermeabilización
CALCULAR 10% MÁS
EN INSTALACIÓN
PARA LOS SOLAPES



referencia	descripción	presentación
544010243	DRY80 30	Rollo de 1,5 m x 30 m (45 m ²)
544010236	DRY80 20	Rollo de 1,5 m x 20 m (30 m ²)
544010250	DRY80 10	Rollo de 1,5 m x 10 m (15 m ²)
544010267	DRY80 5	Rollo de 1,5 m x 5 m (7,5 m ²)



Refuerzo impermeable
para ángulos interiores
y exteriores

referencia	descripción	presentación
544010632	DRY80 CORNERIN	2 uds. por bolsa
544010663	DRY80 CORNEROUT	2 uds. por bolsa



Banda de unión
perimetral

referencia	descripción	presentación
544010168	DRY80 BANDA 50	Rollo de 30 m x 48 cm
544010182	DRY80 BANDA 40	Rollo de 30 m x 38 cm
544010175	DRY80 BANDA 30	Rollo de 30 m x 29 cm
544010151	DRY80 BANDA 20	Rollo de 30 m x 18 cm



Adhesivo especial
para juntas

referencia	descripción	presentación
544010670	SEAL PLUS 6	Bote de 6 kg
	RENDIMIENTO CUBIERTAS	Rendimiento práctico de un bote de 6 kg = 40–45 m ² de superficie. Rendimiento teórico de 1 kg = 7–7,5 metros lineales de junta.
544012858	SEAL PLUS 0600	Blister de 600 ml
	RENDIMIENTO CUBIERTAS	Rendimiento práctico de un blister 600 ml = 5–6 m ² de superficie. Rendimiento teórico de 600 ml = 5,5–6 metros lineales de junta.



referencia	descripción	presentación
544011493	Salida Ø 32–40 vertical rejilla 10×10 cm	Caja 1 ud. Lámina 75 cm x 75 cm
544015392	Salida Ø 32–40 horizontal rejilla 10×10 cm	Caja 1 ud. Lámina 75 cm x 75 cm
544010687	Salida Ø 40–50 vertical rejilla 15×15 cm	Caja 1 ud. Lámina 75 cm x 75 cm
544010694	Salida Ø 90–110 vertical rejilla 20×20 cm	Caja 1 ud. Lámina 75 cm x 75 cm
544015385	Salida Ø 90–110 horizontal rejilla 20×20 cm	Caja 1 ud. Lámina 75 cm x 75 cm
544010700	Salida Ø 90–110 vertical rejilla 25×25 cm	Caja 1 ud. Lámina 75 cm x 75 cm
544010717	Salida Ø 90–110 vertical rejilla 30×30 cm	Caja 1 ud. Lámina 75 cm x 75 cm



Chimenea de ventilación
para cubiertas

referencia	descripción	presentación
544010731	CHIMENEA	Caja 1 ud. Lámina 50 cm x 50 cm

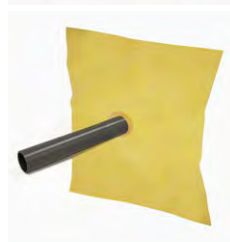

Acople para evacuación
horizontal

referencia	descripción	presentación
544010748	DRY80 GÁRGOLA 50	Caja 1 ud. Lámina 50 cm x 50 cm
544015187	DRY80 GÁRGOLA 75	Caja 1 ud. Lámina 50 cm x 50 cm
544015613	DRY80 GÁRGOLA 90	Caja 1 ud. Lámina 50 cm x 50 cm
544015897	DRY80 GÁRGOLA 110	Caja 1 ud. Lámina 50 cm x 50 cm

DRY120 para cubiertas/terrazas/azoteas/balcones/patios



DRY120: lámina flexible de poliolefinas para la impermeabilización y la desolidarización bajo protección espacios exteriores y cubiertas planas transitables y no transitables. Soportes de humedad residual $\leq 5\%$, tanto para obra nueva como para rehabilitación. Constituida por una membrana de EVAC extrusionada sobre fibras de poliéster/polipropileno para el óptimo agarre con el cemento cola C2 S1/S2 usado en su instalación como lámina adherida. Las juntas deben realizarse atestadas, sellándolas con ayuda de las bandas **DRY50 BANDA** y de nuestro sellador de juntas **SEALPLUS**.



lámina **DRY120**

1,25 mm 525 g/m²

PARA SOPORTES
CON HUMEDAD
RESIDUAL $\leq 5\%$

CE
EN 13956:2012

cubierta transitable con pavimento

cubierta no transitable con grava

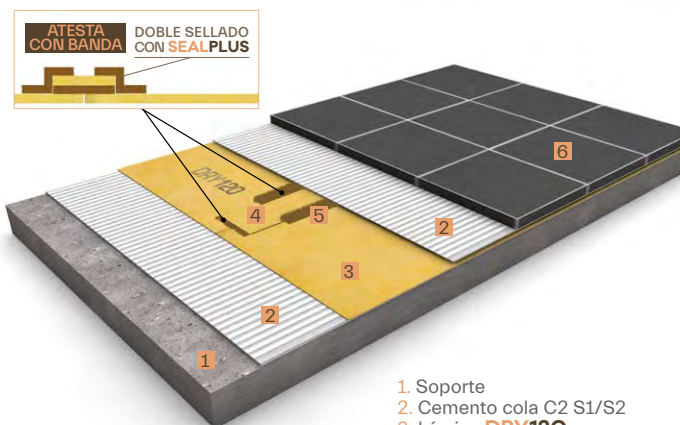

1. Soporte
2. Cemento cola C2 S1/S2
3. Lámina **DRY120**
4. Banda de unión **DRY50 BANDA**
5. Adhesivo **SEALPLUS**
6. Pavimento

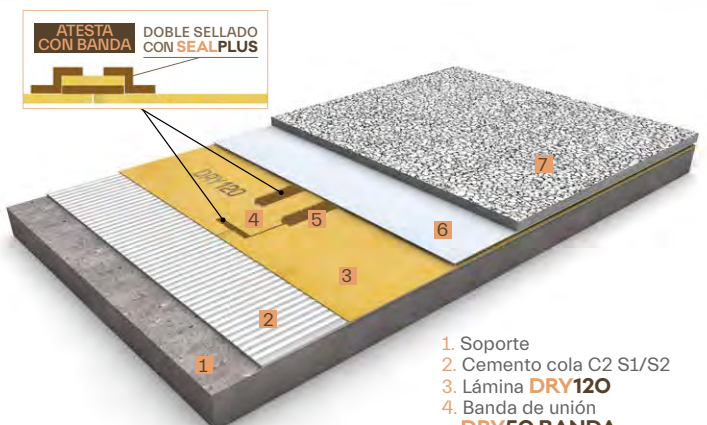

1. Soporte
2. Cemento cola C2 S1/S2
3. Lámina **DRY120**
4. Banda de unión **DRY50 BANDA**
5. Adhesivo **SEALPLUS**
6. Geotextil de protección
7. Grava

DRY120



Lámina multicapa de impermeabilización



referencia	descripción	presentación
544010069	DRY120 30	Rollo de 1,5 m x 30 m (45 m ²)
544010052	DRY120 20	Rollo de 1,5 m x 20 m (30 m ²)
544010045	DRY120 10	Rollo de 1,5 m x 10 m (15 m ²)
544010038	DRY120 5	Rollo de 1,5 m x 5 m (7,5 m ²)



Refuerzo impermeable para ángulos interiores y exteriores

referencia	descripción	presentación
544010632	DRY80 CORNERIN	2 uds. por bolsa
544010663	DRY80 CORNEROUT	2 uds. por bolsa



Banda de unión perimetral

referencia	descripción	presentación
544010168	DRY80 BANDA 50	Rollo de 30 m x 48 cm
544010182	DRY80 BANDA 40	Rollo de 30 m x 38 cm
544010175	DRY80 BANDA 30	Rollo de 30 m x 29 cm
544010151	DRY80 BANDA 20	Rollo de 30 m x 18 cm



Adhesivo especial para juntas

referencia	descripción	presentación
544010670	SEAL PLUS 6	Bote de 6 kg
	RENDIMIENTO CUBIERTAS	Rendimiento práctico de un bote de 6 kg = 40–45 m ² de superficie. Rendimiento teórico de 1 kg ≈ 7–7,5 metros lineales de junta.
544012858	SEAL PLUS 0600	Blister de 600 ml
	RENDIMIENTO CUBIERTAS	Rendimiento práctico de un blister 600 ml = 5–6 m ² de superficie. Rendimiento teórico de 600 ml = 5,5–6 metros lineales de junta.



referencia	descripción	presentación
544011493	Salida Ø 32–40 vertical rejilla 10×10 cm	Caja 1 ud. Lámina 75 cm x 75 cm
544015392	Salida Ø 32–40 horizontal rejilla 10×10 cm	Caja 1 ud. Lámina 75 cm x 75 cm
544010687	Salida Ø 40–50 vertical rejilla 15×15 cm	Caja 1 ud. Lámina 75 cm x 75 cm
544010694	Salida Ø 90–110 vertical rejilla 20×20 cm	Caja 1 ud. Lámina 75 cm x 75 cm
544015385	Salida Ø 90–110 horizontal rejilla 20×20 cm	Caja 1 ud. Lámina 75 cm x 75 cm
544010700	Salida Ø 90–110 vertical rejilla 25×25 cm	Caja 1 ud. Lámina 75 cm x 75 cm
544010717	Salida Ø 90–110 vertical rejilla 30×30 cm	Caja 1 ud. Lámina 75 cm x 75 cm



Chimenea de ventilación para cubiertas

referencia	descripción	presentación
544010731	CHIMENEA	Caja 1 ud. Lámina 50 cm x 50 cm



Acople para evacuación horizontal

referencia	descripción	presentación
544010748	DRY80 GÁRGOLA 50	Caja 1 ud. Lámina 50 cm x 50 cm
544015187	DRY80 GÁRGOLA 75	Caja 1 ud. Lámina 50 cm x 50 cm
544015613	DRY80 GÁRGOLA 90	Caja 1 ud. Lámina 50 cm x 50 cm
544015897	DRY80 GÁRGOLA 110	Caja 1 ud. Lámina 50 cm x 50 cm

DRY40 & DRY50 para balcones/alféizares/patios/cornisas



DRY40 & DRY50: láminas impermeabilizantes para pequeñas superficies exteriores de hasta 15 m². Se adhieren con capa fina de cemento cola C2 S1/S2 bajo revestimientos de suelo y paredes. Constituidas por una membrana de EVAC extrusionada sobre fibras de tejido no tejido para el óptimo agarre con el cemento cola usado en su instalación como lámina adherida. Aseguran una impermeabilización totalmente estanca y proporcionan además efecto de barrera de vapor.



lámina
DRY40
0,47 mm 290 g/m²
CE
EN 13956:2012

lámina
DRY50
0,52 mm 335 g/m²
CE
EN 13956:2012

PARA SOPORTES
CON HUMEDAD
RESIDUAL ≤2%

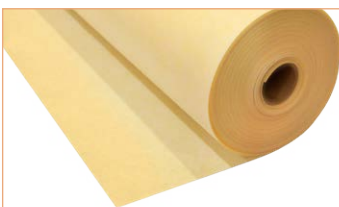
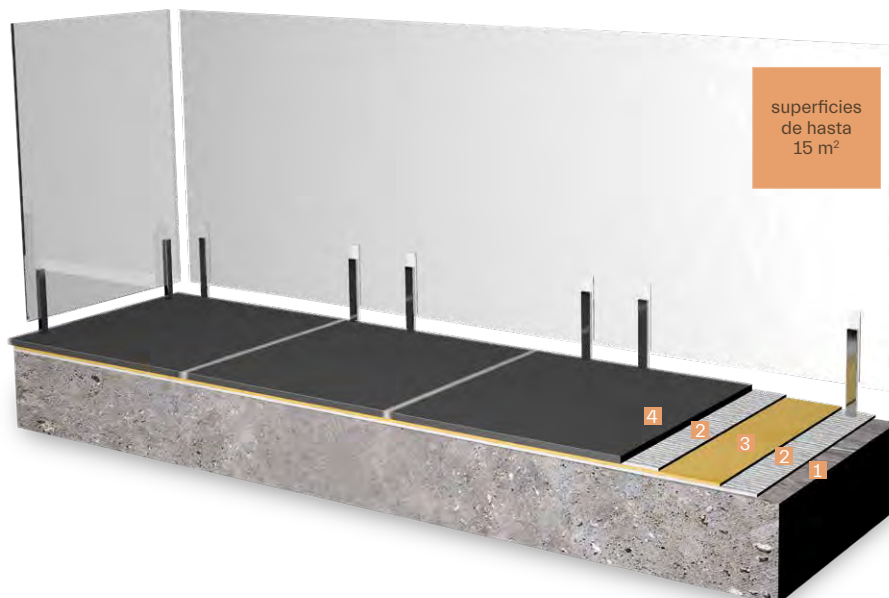

1. Soporte
2. Cemento cola C2 S1/S2
3. Lámina **DRY40** (hasta 7 m²)
Lámina **DRY50** (hasta 15 m²)
4. Pavimento

DRY40



Lámina multicapa de impermeabilización para espacios exteriores de hasta 7 m² e interiores



referencia	descripción	presentación
544010618	DRY40 450	Rollo de 1,5 m x 30 m (45 m ²)
544010625	DRY40 75	Rollo de 1,5 m x 5 m (7,5 m ²)

DRY50



Lámina multicapa de impermeabilización de espacios exteriores de hasta 15 m² e interiores



referencia	descripción	presentación
544010090	DRY50 30	Rollo de 1,2 m x 30 m (36 m ²)
544010076	DRY50 5	Rollo de 1,2 m x 5 m (6 m ²)
544010106	DRY50 450	Rollo de 1,5 m x 30 m (45 m ²)
544010083	DRY50 75	Rollo de 1,5 m x 5 m (7,5 m ²)



Refuerzo impermeable para ángulos tanto exteriores como interiores

referencia	descripción	presentación
544010793	DRY50 CORNERIN	2 uds. por bolsa
544010809	DRY50 CORNEROUT	2 uds. por bolsa



Banda impermeable para juntas

referencia	descripción	presentación
544010113	DRY50 BANDA 13X30	Rollo de 30 m x 12,7 cm (1 ud.)
544010120	DRY50 BANDA 13X5	Rollo de 5 m x 12,7 cm (1 ud.)
544010144	DRY50 BANDA 30X30	Rollo de 30 m x 30 cm (1 ud.)
544010137	DRY50 BANDA 30X5	Rollo de 5 m x 30 cm (1 ud.)



Adhesivo especial para juntas

referencia	descripción	presentación
544010670	SEAL PLUS 6	Bote de 6 kg
	RENDIMIENTO SUPERFICIES	Rendimiento práctico de un bote de 6 kg ≈ 40-45 m ² de superficie. Rendimiento teórico de 1 kg ≈ 7-7,5 metros lineales de junta.
544012858	SEAL PLUS 0600	Blister de 600 ml
	RENDIMIENTO SUPERFICIES	Rendimiento práctico de un blister 600 ml ≈ 5-6 m ² de superficie. Rendimiento teórico de 600 ml ≈ 5,5-6 metros lineales de junta.



ACU200 sistema multifunción exteriores e interiores

impermeabilización / desolidarización / insonorización / compensación de vapores



ACU200: es una lámina producida con la última tecnología de extrusión para la fabricación de composites. Está compuesta por 3 capas diferentes que ofrecen la multifuncionalidad a la lámina, tanto en interiores como en exteriores. Idónea para solucionar problemas de impermeabilización, desolidarización, insonorización y evitar la acumulación de presión de vapor en el soporte.

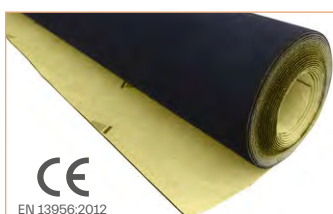

CE
EN 13956:2012

lámina **ACU200**

2 mm 950 g/m²

multifunción

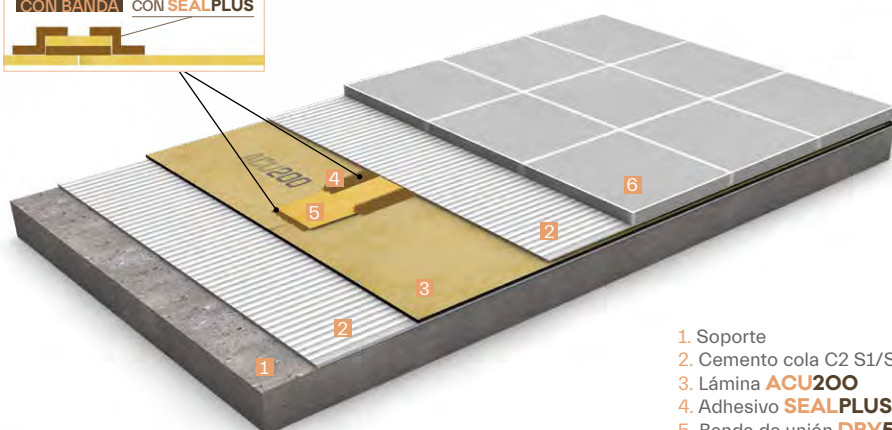

1. Soporte
2. Cemento cola C2 S1/S2
3. Lámina **ACU200**
4. Adhesivo **SEALPLUS**
5. Banda de unión **DRY50 BANDA**
6. Pavimento

ACU200



Lámina multifunción



referencia	descripción	presentación
544010229	ACU200 20	Rollo de 1,5 m x 20 m (30 m ²)
544010212	ACU200 10	Rollo de 1,5 m x 10 m (15 m ²)
544010205	ACU200 5	Rollo de 1,5 m x 5 m (7,5 m ²)

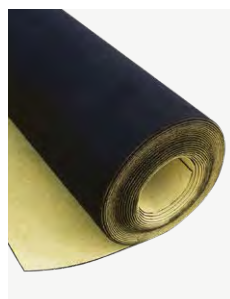

Refuerzo impermeable para ángulos interiores y exteriores

referencia	descripción	presentación
544010632	DRY80 CORNERIN	2 uds. por bolsa
544010663	DRY80 CORNEROUT	2 uds. por bolsa



Banda de unión perimetral

referencia	descripción	presentación
544010168	DRY80 BANDA 50	Rollo de 0,48 m x 30 m
544010182	DRY80 BANDA 40	Rollo de 0,38 m x 30 m
544010175	DRY80 BANDA 30	Rollo de 0,29 m x 30 m
544010151	DRY80 BANDA 20	Rollo de 0,18 m x 30 m



Banda impermeable para las juntas

referencia	descripción	presentación
544010113	DRY50 BANDA 13X30	Rollo de 30 m x 12,7 cm (1 ud.)
544010120	DRY50 BANDA 13X5	Rollo de 5 m x 12,7 cm (1 ud.)



Adhesivo especial para juntas

referencia	descripción	presentación
544010670	SEAL PLUS 6	Bote de 6 kg
	RENDIMIENTO CUBIERTAS	Rendimiento práctico de un bote de 6 kg ≈ 35–40m ² de superficie. Rendimiento teórico de 1 kg ≈ 6–6,5 metros lineales de junta.
544012858	SEAL PLUS 0600	Blister de 600 ml
	RENDIMIENTO CUBIERTAS	Rendimiento práctico de un blister 600 ml ≈ 4–5 m ² de superficie. Rendimiento teórico de 600 ml ≈ 4,5–5 metros lineales de junta.



Banda perimetral autoadhesiva de espuma de polietileno para evitar puentes acústicos

referencia	descripción	presentación
544010755	ACU BAND	Rollo de 48 mm x 20 m



Cinta adhesiva para cubrir juntas, fabricada con geotextil para facilitar su adherencia al cemento

referencia	descripción	presentación
544015217	CINTEX 50	Rollo de 5 cm x 50 m

WALK LEVEL

terrazas/piscinas/instalaciones deportivas/centros wellness

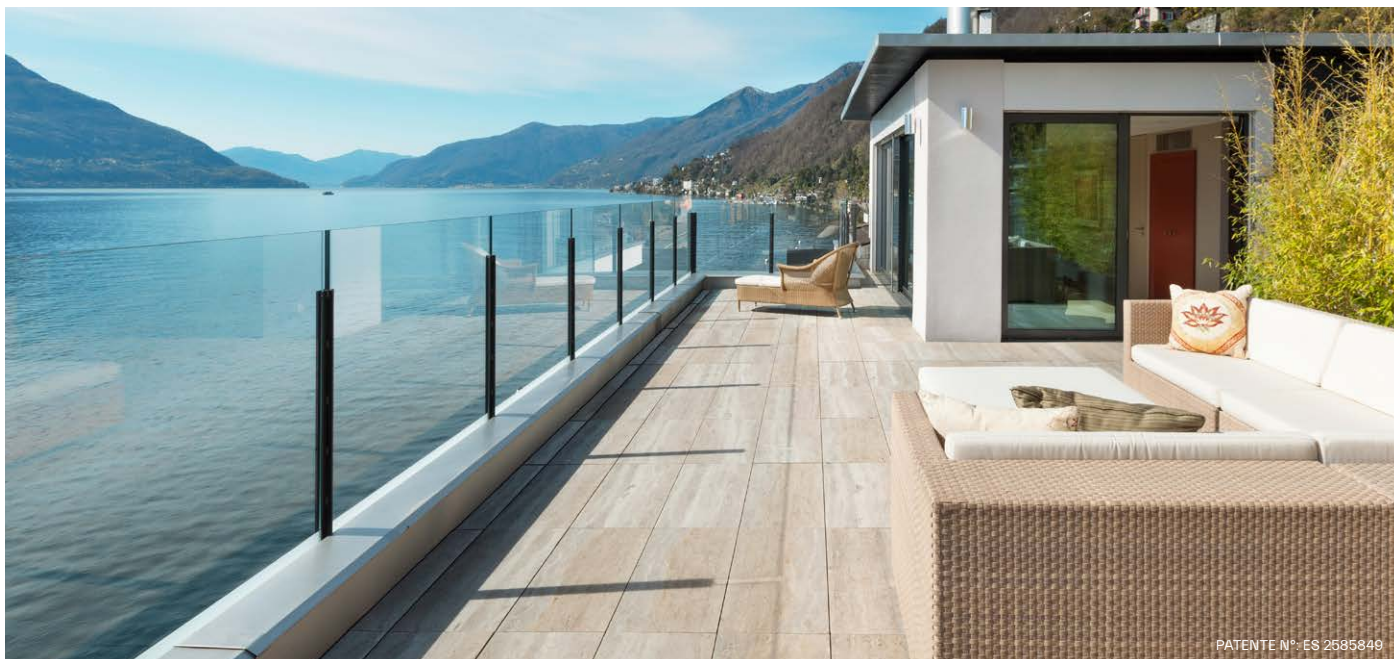

PATENTE N°: ES 2685849

CANALIZACIÓN PREFABRICADA REVESTIBLE **WALK LEVEL**: un sistema prefabricado de canal de desagüe para revestir con pavimento, estanco al 100% que permite la evacuación de las aguas superficiales. Apto para estructuras pavimentadas en ambientes internos y externos. Una solución constructiva eficiente y de elegante estética final. De fácil instalación y mantenimiento aportando seguridad y garantía al sistema **DRY**. El sistema consta de una serie de elementos que una vez conectados forman un canal de desagüe para piscinas y terrazas, listo para ser revestido con pavimento. Todas las piezas del sistema **WALK LEVEL** están disponibles para dos anchos de baldosa cerámica: 15 cm y 30 cm.

COMPONENTES

_ Canal provista de dos aleros de lámina impermeabilizante termosellada de 20 cm de anchura.

_ Perfiles de PVC de sujeción de pieza cerámica de 1 metro x 29 mm.

La cantidad de perfiles vendrá determinada por los metros lineales totales del proyecto.

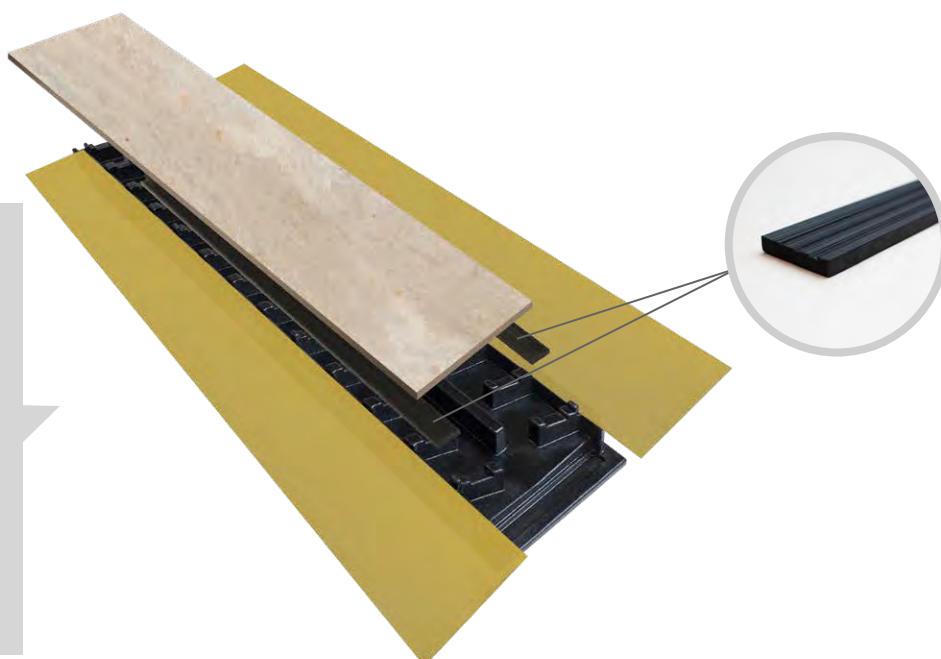

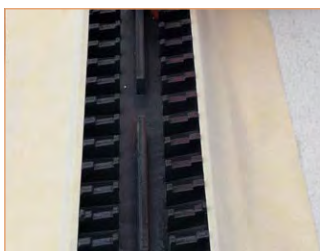

ENCUENTRO CON LA LÁMINA RESUELTO YA QUE DISPONE DE DOS ALEROS DE LÁMINA **DRY50** TERMOSELLADA



FACILIDAD DE ENSAMBLAJE UNIÓN PERFECTA Y SEGURA DE LAS JUNTAS ENTRE LOS ELEMENTOS.



TOTAL ESTANQUEIDAD DE LAS JUNTAS MEDIANTE SELLADO CON ADHESIVO REVESTECHflex



ACABADO EN POLIURETANO DE ALTAS PRESTACIONES

CANALES CON RECUBRIMIENTO ESPECIAL PARA SU PROTECCIÓN ANTE LOS RAYOS UV

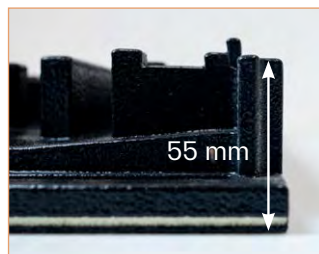

MÍNIMO ESPESOR





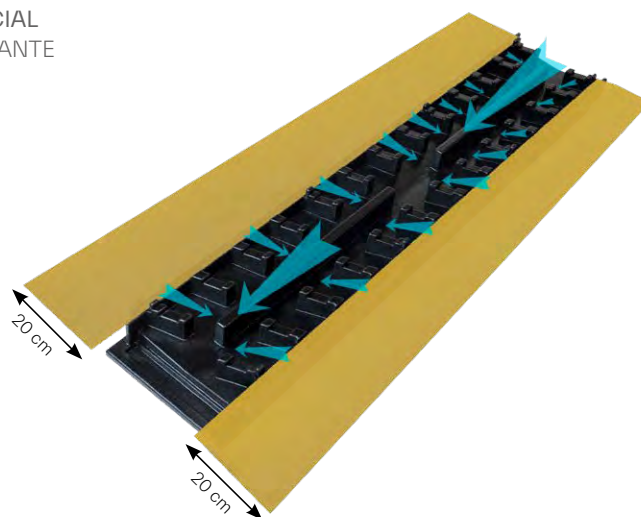



PENDIENTES INTERIORES EN V QUE PERMITEN LA RÁPIDA Y FÁCIL EVACUACIÓN



GARANTÍA DE ACABADO DE CALIDAD REVESTECH

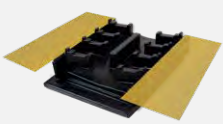
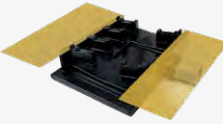

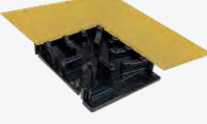
PIEZAS DEL SISTEMA **WALK LEVEL**:

	<p>Canal de 95 cm de longitud con pendiente interna en V. Incluye: lámina impermeabilizante DRY50 termosellada sobre los aleros del canal.</p>	<p>referencia</p> <p>544019680</p> <p>544019826</p>	<p>descripción</p> <p>WALK LEVEL CHANNEL 15 cm</p> <p>WALK LEVEL CHANNEL 30 cm</p>
	<p>Pieza de desagüe con pendiente interna en V, capacidad de descarga de 1,38 l/s y salida Ø 63 mm macho. Incluye: lámina impermeabilizante DRY50 termosellada sobre los aleros del canal y desagüe especial diseñado para este sistema que soporta altas presiones y es resistente a los productos habitualmente utilizados en piscinas.</p>	<p>referencia</p> <p>544019772</p> <p>544019918</p>	<p>descripción</p> <p>WALK LEVEL DRAIN 15 cm</p> <p>WALK LEVEL DRAIN 30 cm</p>
	<p>Pieza de ajuste de diferentes medidas de longitud con pendiente interna en V. Incluye: lámina impermeabilizante DRY50 termosellada sobre los aleros del canal. Para completar la medida que precise la instalación estarán disponibles estas piezas en las siguientes medidas: 15, 25, 35, 45, 55, 65, 75 y 85 cm.</p>	<p>referencia</p> <p>544019697</p> <p>544019833</p> <p>544019703</p> <p>544019840</p> <p>544019710</p> <p>544019857</p> <p>544019727</p> <p>544019864</p> <p>544019734</p> <p>544019871</p> <p>544019741</p> <p>544019888</p> <p>544019758</p> <p>544019895</p> <p>544019765</p> <p>544019901</p>	<p>descripción</p> <p>WALK LEVEL ADJUSTMENT 85 X 15 CM</p> <p>WALK LEVEL ADJUSTMENT 85 X 30 CM</p> <p>WALK LEVEL ADJUSTMENT 75 X 15 CM</p> <p>WALK LEVEL ADJUSTMENT 75 X 30 CM</p> <p>WALK LEVEL ADJUSTMENT 65 X 15 CM</p> <p>WALK LEVEL ADJUSTMENT 65 X 30 CM</p> <p>WALK LEVEL ADJUSTMENT 55 X 15 CM</p> <p>WALK LEVEL ADJUSTMENT 55 X 30 CM</p> <p>WALK LEVEL ADJUSTMENT 45 X 15 CM</p> <p>WALK LEVEL ADJUSTMENT 45 X 30 CM</p> <p>WALK LEVEL ADJUSTMENT 35 X 15 CM</p> <p>WALK LEVEL ADJUSTMENT 35 X 30 CM</p> <p>WALK LEVEL ADJUSTMENT 25 X 15 CM</p> <p>WALK LEVEL ADJUSTMENT 25 X 30 CM</p> <p>WALK LEVEL ADJUSTMENT 15 X 15 CM</p> <p>WALK LEVEL ADJUSTMENT 15 X 30 CM</p>
	<p>Pieza de desagüe con capacidad de descarga de 0,68 l/s y salida lateral Ø 50 mm macho. Incluye: lámina impermeabilizante DRY50 termosellada sobre los aleros del canal y desagüe especial diseñado para este sistema que soporta altas presiones y es resistente a los productos habitualmente utilizados en piscinas.</p>	<p>referencia</p> <p>596350168</p> <p>596350175</p>	<p>descripción</p> <p>WALK LEVEL LATERAL DRAIN 15 cm</p> <p>WALK LEVEL LATERAL DRAIN 30 cm</p>
	<p>Pieza de esquina con pendiente interna en V. Incluye: lámina impermeabilizante DRY50 termosellada sobre los aleros del canal.</p>	<p>referencia</p> <p>544019789</p> <p>544019925</p>	<p>descripción</p> <p>WALK LEVEL CORNER 15 cm</p> <p>WALK LEVEL CORNER 30 cm</p>
	<p>Pieza de esquina con pendiente interna en V. Incluye: lámina impermeabilizante DRY50 termosellada sobre los aleros del canal.</p>	<p>referencia</p> <p>596350441</p> <p>596350458</p>	<p>descripción</p> <p>WALK LEVEL OUTSIDE CORNER 15 cm</p> <p>WALK LEVEL OUTSIDE CORNER 30 cm</p>
	<p>Pieza de desagüe en esquina con capacidad de descarga de 1,38 l/s y salida Ø 63 mm macho. Incluye: lámina impermeabilizante DRY50 termosellada sobre los aleros del canal y desagüe especial diseñado para este sistema que soporta altas presiones y es resistente a los productos habitualmente utilizados en piscinas.</p>	<p>referencia</p> <p>544019796</p> <p>544019932</p>	<p>descripción</p> <p>WALK LEVEL CORNER DRAIN 15 cm</p> <p>WALK LEVEL CORNER DRAIN 30 cm</p>



Terminal de inicio de la canal.
Incluye: lámina impermeabilizante **DRY50** termosellada sobre los aleros de la canal.

referencia	descripción
544019802	WALK LEVEL SIDE A 15 cm
544019949	WALK LEVEL SIDE A 30 cm



Terminal de cierre de la canal.
Incluye: lámina impermeabilizante **DRY50** termosellada sobre los aleros de la canal.

referencia	descripción
544019819	WALK LEVEL SIDE B 15 cm
544019956	WALK LEVEL SIDE B 30 cm

ADHESIVOS



SEALPLUS 6

Bote de 6 kg.
Ref. 544010670

Rendimiento: 25 a 30 metros lineales.



SEALPLUS O600

Blister de 600 ml.
Ref. 544012858

Rendimiento: de 5,5 a 6 metros lineales.

Adhesivo para solapes de unión entre los aleros de las piezas **WALK LEVEL** y la lámina impermeabilizante del resto del sustrato.



REVESTECHFlex

Cartucho de 300 ml.
Ref. 544015323

Rendimiento: 8 metros lineales de canal.

Adhesivo para el sellado de uniones entre piezas **WALK LEVEL** y pegado de la cerámica a los perfiles de PVC.

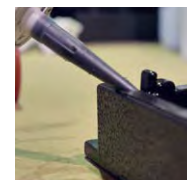

SISTEMA DE UNIÓN ENTRE LAS PIEZAS:

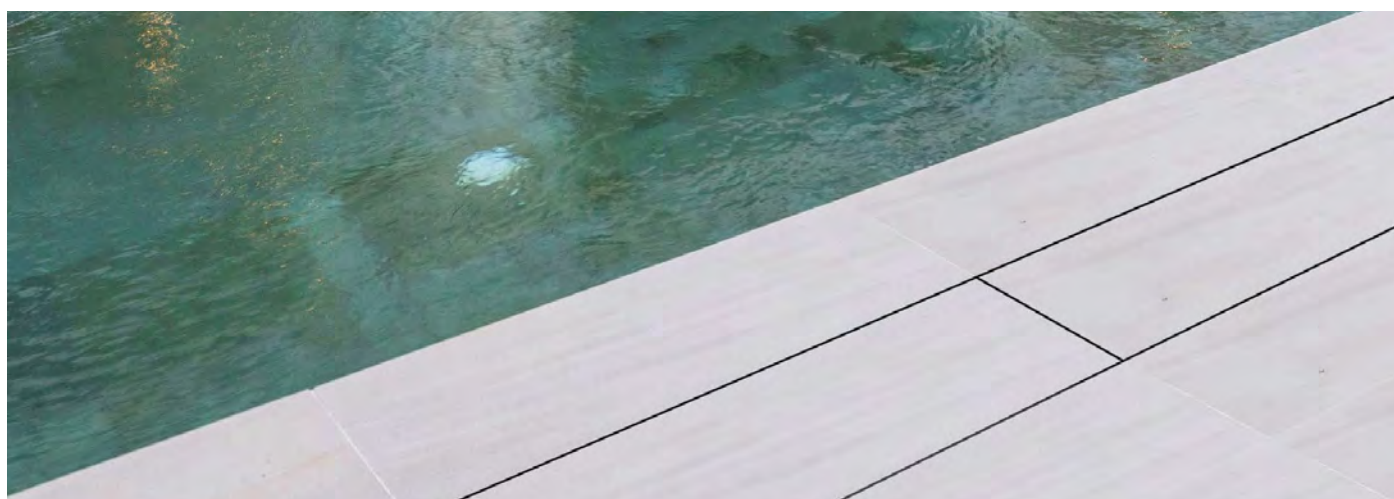

SUBWATER para piscinas, aljibes y depósitos de agua

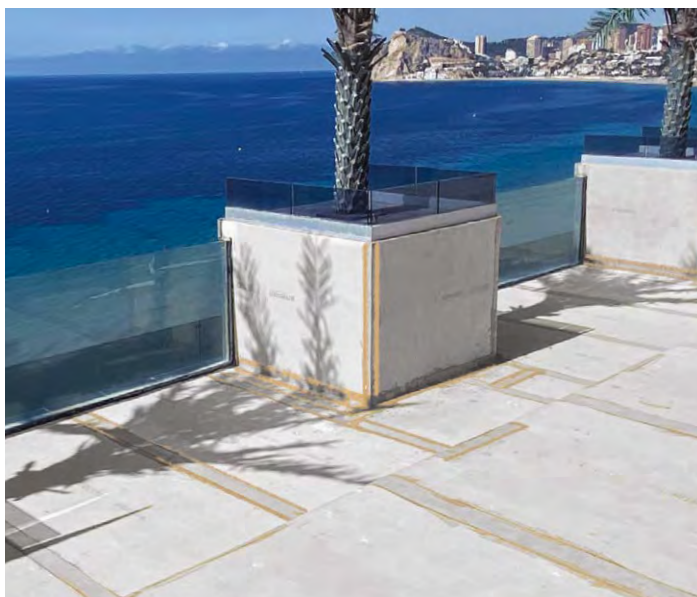

EN 13956:2012

lámina **ECODRYSUB**

Lámina impermeabilizante multicapa especialmente diseñada para garantizar la total estanqueidad del vaso tanto en obra nueva como en rehabilitación de todo tipo de piscinas, aljibes y depósitos de agua en general, mediante la instalación adherida. Su versatilidad hace que no sea necesario retirar, en la mayoría de los casos, el recubrimiento cerámico existente.

sellado **KITSUB**

Especial para el sellado de juntas, encuentros y puntos críticos: skimmers, focos, salidas de agua.



SISTEMA EXCLUSIVO PARA INSTALADORES FORMADOS Y HOMOLOGADOS POR REVESTECH

La estanqueidad de una piscina va más allá de la mera impermeabilización. Requiere una formación superior por la propia naturaleza del tipo de instalación que soporta presión hidrostática sobre el fondo de una piscina. Y como somos especialistas, profesionales y responsables, queremos hacer las cosas bien. Te ofrecemos:

FORMACIÓN GRATUITA:

contacta con nuestro departamento técnico para asignarte un curso especializado.

DIPLOMA DE INSTALADOR HOMOLOGADO:

nuestra acreditación te permitirá acceder a nuestros sistemas garantizando tu prestigio profesional en estanqueidad de piscinas.

ASESORAMIENTO TÉCNICO TELEFÓNICO Y ASISTENCIA EN OBRA:

antes y durante el proyecto, te ayudamos a resolver cualquier consulta.



Contacta con nuestro Dpto. Técnico llamando al 965 10 65 69
y te ayudaremos a convertirte sin coste alguno en profesional de piscinas.

DYSO sistema de desolidarización extrema exteriores e interiores



DYSO: lámina flexible para la alta desolidarización bajo cerámica en espacios interiores. Especial bajo piezas de gran formato. Máxima resistencia a la deformación soportando grietas de hasta 20mm. Óptimo agarre con el cemento cola C2 S1/S2. Resultados garantizados.



lámina **DYSO**
 1 mm 330 g/m²

antifisuras

sustrato convencional

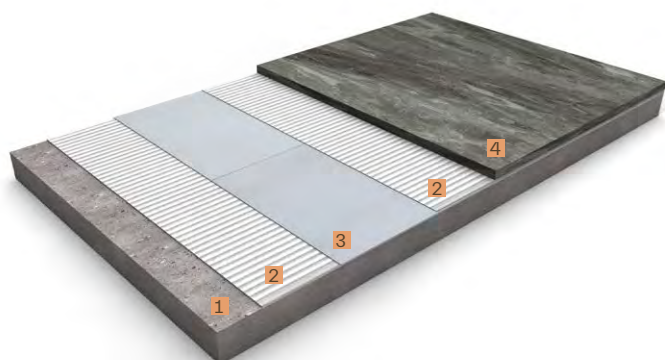

1. Soporte
2. Cemento cola C2 S1/S2
3. Lámina **DYSO**
4. Pavimento

sustrato con calefacción radiante

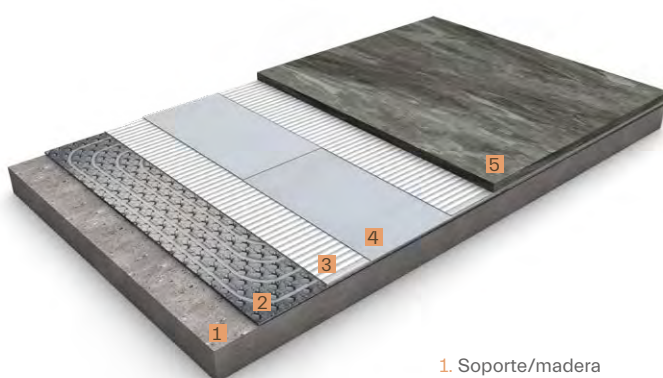

1. Soporte/madera
2. Calefacción radiante
3. Cemento cola C2 S1/S2
4. Lámina **DYSO**
5. Pavimento

DYSO



Lámina flexible de desolidarización bajo cerámica para espacios interiores

referencia	descripción	presentación
544017778	DYSO 30	Rollo de 1,5 x 20 m (30 m ²)
544016405	DYSO 15	Rollo de 1,5 x 10 m (15 m ²)
544017761	DYSO 7,5	Rollo de 1,5 x 5 m (7,5 m ²)

ventajas

- Instalación fácil y rápida.
- Reduce la transmisión de tensiones producidas por movimientos estructurales desde el forjado al pavimento.
- Evita la formación de fisuras en el pavimento.
- Especial para la colocación bajo piezas de gran formato.



DITEC 3 sistema de desolidarización exteriores e interiores



DITEC 3: lámina nodular de polietileno que incorpora geotextiles de polipropileno por ambas caras, unidos sin cola. Ideal para el desacoplamiento de una amplia variedad de materiales de suelo. Su estructura nodular confiere un laminado resistente al agrietamiento del sustrato evitando la propagación de grietas al pavimento instalado encima.



lámina **DITEC 3**

3 mm

550 g/m²

antifisuras

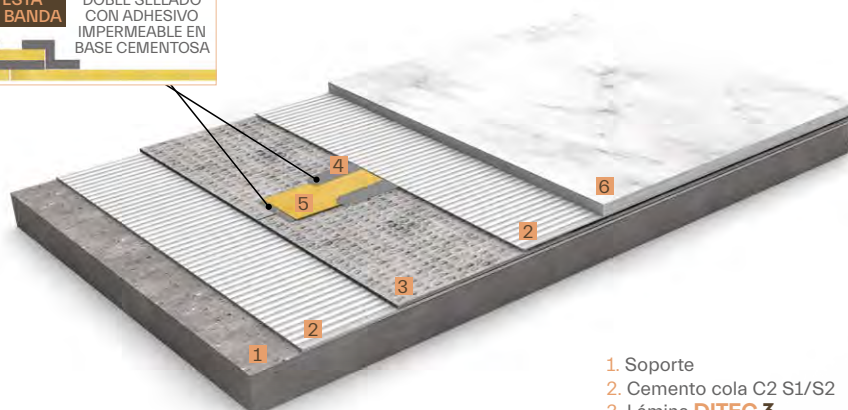

1. Soporte
2. Cemento cola C2 S1/S2
3. Lámina **DITEC 3**
4. Adhesivo impermeable y elástico en base cementosa
5. Banda de unión **DRY50 BANDA 13**
6. Pavimento

DITEC 3



Lámina nodular de polietileno que incorpora geotextiles de polipropileno por ambas caras

referencia	descripción	presentación
544015118	DITEC 3	Rollo de 1 x 30 m (30m ²)



referencia	descripción	presentación
544011493	Salida vertical Ø 32-40 rejilla 10x10 cm	DRY80 SUMI56 100 V Caja 1 ud. Lámina 75 cm x 75 cm
544015392	Salida horizontal Ø 32-40 rejilla 10x10 cm	DRY80 SUMI56 100 H Caja 1 ud. Lámina 75 cm x 75 cm
544010687	Salida vertical Ø 40-50 rejilla 15x15 cm	DRY80 SUMI56 150 V Caja 1 ud. Lámina 75 cm x 75 cm
544010694	Salida vertical Ø 90-110 rejilla 20x20 cm	DRY80 SUMI56 200 V Caja 1 ud. Lámina 75 cm x 75 cm
544015385	Salida horizontal Ø 90-110 rejilla 20x20 cm	DRY80 SUMI56 200 H Caja 1 ud. Lámina 75 cm x 75 cm
544010700	Salida vertical Ø 90-110 rejilla 25x25 cm	DRY80 SUMI56 250 V Caja 1 ud. Lámina 75 cm x 75 cm
544010717	Salida vertical Ø 90-110 rejilla 30x30 cm	DRY80 SUMI56 300 V Caja 1 ud. Lámina 75 cm x 75 cm



referencia	descripción	presentación
544010731	Chimenea de ventilación para cubiertas	CHIMENEA Caja 1 ud. Lámina 50 cm x 50 cm



referencia	descripción	presentación
544010632	Refuerzo impermeable para ángulos interiores y exteriores	DRY80 CORNERIN 2 uds. por bolsa
544010663		DRY80 CORNEROUT 2 uds. por bolsa



referencia	descripción	presentación
544010113	Banda impermeable para juntas	DRY50 BANDA 13X30 Rollo de 30 m x 12,7 cm (1ud.)
544010120		DRY50 BANDA 13X5 Rollo de 5 m x 12,7 cm (1ud.)



referencia	descripción	presentación
544010168	Banda de unión perimetral	DRY80 BANDA 50 Rollo de 0,48 x 30 m
544010182		DRY80 BANDA 40 Rollo de 0,38 x 30 m
544010175		DRY80 BANDA 30 Rollo de 0,29 x 30 m
544010151		DRY80 BANDA 20 Rollo de 0,18 x 30 m

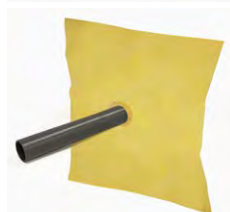

referencia	descripción	presentación
544010748	Acople para evacuación horizontal	DRY80 GÁRGOLA 50 Caja 1 ud. Lámina 50 cm x 50 cm
544015187		DRY80 GÁRGOLA 75 Caja 1 ud. Lámina 50 cm x 50 cm
544015613		DRY80 GÁRGOLA 90 Caja 1 ud. Lámina 50 cm x 50 cm
544015897		DRY80 GÁRGOLA 110 Caja 1 ud. Lámina 50 cm x 50 cm

JOINT & JOINT S

bandas de unión césped artificial



JOINT & JOINT S: bandas geotextiles multicapa impermeables compuestas de poliolefinas termoplásticas. Ambas son altamente eficaces en la instalación del césped artificial presentando gran resistencia a la tracción, buena adhesión a la cola y protección contra la humedad en cualquier tipo de instalación sea decorativa o deportiva.

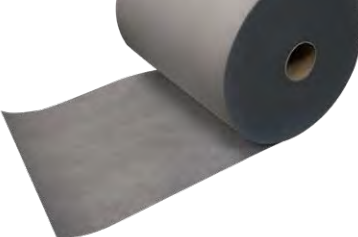

bandas

JOINT 0,5 mm 240 g/m²

JOINT S 0,6 mm 290 g/m²

unión césped artificial

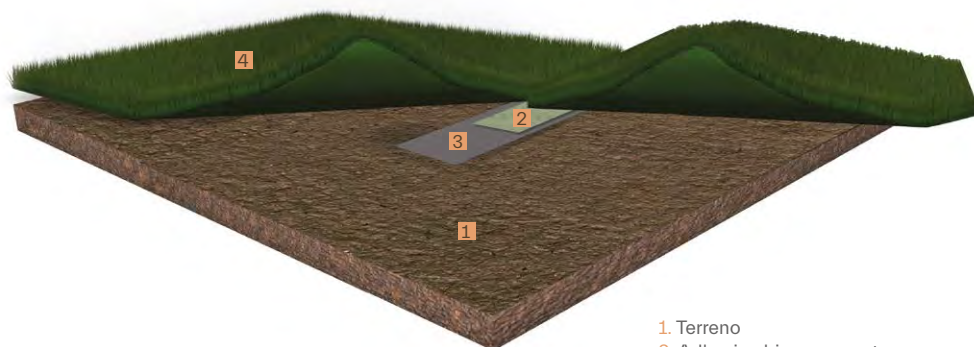

1. Terreno
2. Adhesivo bicomponente especial césped
3. Banda de unión **JOINT / JOINT S**
4. Césped artificial

* MATERIALES ÚNICAMENTE UTILIZADOS PARA REALIZAR LAS UNIONES DEL CÉSPED ARTIFICIAL

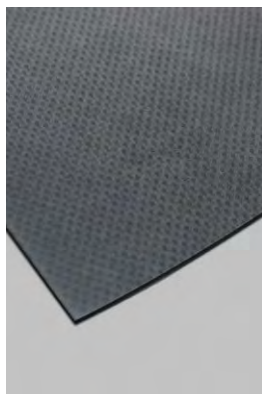

	referencia	descripción	presentación
Banda de unión reforzada	544011363	JOINT	Rollo de 30 cm x 100 m
Banda de unión reforzada doble cara	544011370	JOINT-S	Rollo de 30 cm x 100 m

JOINT: para instalaciones deportivas o campos de fútbol pequeños.

JOINT S: para campos profesionales deportivos con líneas de demarcación.

instalación

- Se debe manejar cuidadosamente para evitar perforaciones o desgarros. En el caso de que se produzcan, reparar con cinta adhesiva.
- Extender **JOINT** en la zona a unir. Aplicar la cola y proceder al pegado según las recomendaciones del fabricante.
- En el uso combinado de **JOINT** y **JOINT S**, utilizar la cinta **JOINT S** que puede adherir por sus dos caras para realizar las uniones del césped. En la colocación de las líneas de marcado, que sólo deben pegar por una cara, utilizar la cinta **JOINT**.
- Los empalmes (final de rollo) pueden realizarse solapando y uniendo la cinta por clavado, grapado o mediante cinta adhesiva.
- Mantener en su embalaje original hasta el momento de su uso. **JOINT** no están protegidos contra la acción de los rayos ultravioleta por lo que debe evitarse su exposición prolongada al sol hasta su instalación.
- Almacenar en lugar fresco y seco protegido de la luz directa del sol. Debidamente conservada sus características permanecen inalterables con el tiempo.



DRY50 para vestuarios / baños / spas



DRY50: lámina impermeabilizante para zonas húmedas de interior. Se adhiere con capa fina de cemento cola C2 S1/S2 bajo revestimientos de suelo y paredes. Constituida por una membrana de EVAC extrusionada sobre fibras de poliéster para el óptimo agarre con el cemento cola usado en su instalación como lámina adherida. Asegura una impermeabilización totalmente estanca y proporciona además efecto de barrera de vapor.



lámina **DRY50**

0,52 mm 335 g/m²

PARA SOPORTES
CON HUMEDAD
RESIDUAL ≤2%

CE
EN 13956:2012



La lámina de la pared cubre la lámina del suelo que remonta sobre la pared.
El solape entre láminas se sella con **SEALPLUS**.

1. Soporte
2. Cemento cola C2 S1/S2
3. Lámina **DRY50**
4. Adhesivo especial para juntas **SEALPLUS**
5. Refuerzo impermeable para ángulos **DRY50 CORNERIN**
6. Revestimiento.

DRY50



Lámina multicapa de impermeabilización

referencia	descripción	presentación
544010106	DRY50 450	Rollo de 1,5 x 30 m (45 m ²)
544010090	DRY50 30	Rollo de 1,2 x 30 m (36 m ²)
544010083	DRY50 75	Rollo de 1,5 x 5 m (7,5 m ²)
544010076	DRY50 5	Rollo de 1,2 x 5 m (6 m ²)



Refuerzo impermeable para ángulos tanto exteriores como interiores

referencia	descripción	presentación
544010793	DRY50 CORNERIN	2 uds. por bolsa
544010809	DRY50 CORNEROUT	2 uds. por bolsa



Refuerzo impermeable para la tubería

referencia	descripción	presentación
544010816	DRY TUB 20	2 uds. por bolsa



Banda impermeable para juntas

referencia	descripción	presentación
544010113	DRY50 BANDA 13X30	Rollo de 30 m x 12,7 cm (1ud.)
544010120	DRY50 BANDA 13X5	Rollo de 5 m x 12,7 cm (1ud.)
544010144	DRY50 BANDA 30X30	Rollo de 30 m x 30 cm (1ud.)
544010137	DRY50 BANDA 30X5	Rollo de 5 m x 30 cm (1ud.)



Pack de 10 unidades de lámina DRY50 de 2,4 m² (1,2 x 2m)

referencia	descripción	presentación
544017365	PACK 10 DRY50 · 240	10 uds. por caja

Venta exclusiva en pack de 10 uds. No se venden las láminas sueltas.



Lámina multicapa de impermeabilización

referencia	descripción	presentación
544010618	DRY40 450	Rollo de 1,5 x 30m (45m ²)
544010625	DRY40 75	Rollo de 1,5 x 5m (7,5m ²)

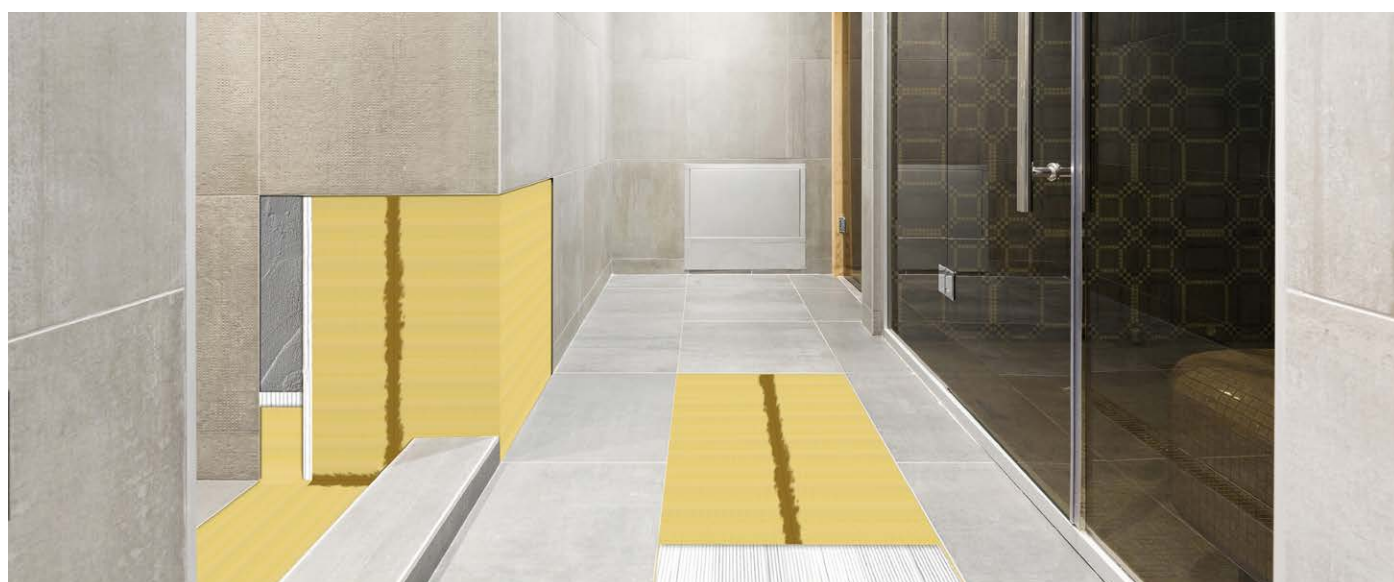

PLATO LEVEL



PLATO LEVEL: plato prefabricado invisible porque queda cubierto por el pavimento elegido. La estética final es un suelo de ducha totalmente plano y al mismo nivel que el resto del baño. Las pendientes de la ducha permanecen ocultas bajo el pavimento, recibiendo el agua que se filtra a través de las juntas, y que se evacúa finalmente por el sumidero. Incluye desagüe sifónico horizontal, ubicado en el centro del plato y posicionable en 360°. Un sistema innovador en duchas integradas que se adapta a cualquier estilo. Versátil y eficiente.



1. **PLATO LEVEL**
2. Sumidero
3. Soportes para cerámica
4. Revestimiento
5. Llave para limpieza

PLATO LEVEL

FABRICACIÓN A MEDIDA BAJO PEDIDO

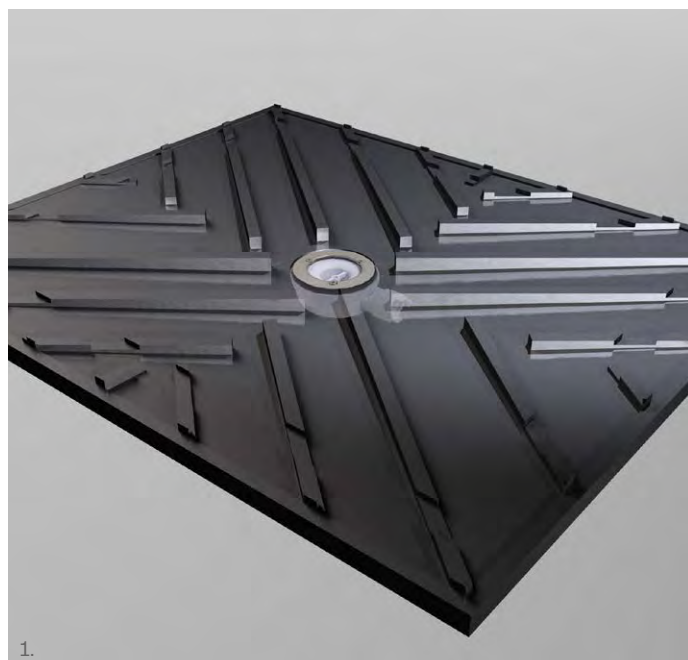

referencia	descripción	presentación
544015941	PLATO LEVEL 60×100	60 x 100 cm
544015200	PLATO LEVEL 70×90	70 x 90 cm
544015958	PLATO LEVEL 70×100	70 x 100 cm
544015965	PLATO LEVEL 70×120	70 x 120 cm
544015156	PLATO LEVEL 80×90	80 x 90 cm
544015224	PLATO LEVEL 80×100	80 x 100 cm
544015231	PLATO LEVEL 80×120	80 x 120 cm
544015972	PLATO LEVEL 80×140	80 x 140 cm
544015248	PLATO LEVEL 90×90	90 x 90 cm
544015255	PLATO LEVEL 90×100	90 x 100 cm
544015194	PLATO LEVEL 90×120	90 x 120 cm
544015989	PLATO LEVEL 90×140	90 x 140 cm
544015309	PLATO LEVEL 100×100	100 x 100 cm
544015316	PLATO LEVEL 100×120	100 x 120 cm
544015996	PLATO LEVEL 100×140	100 x 140 cm

Plato prefabricado (1) con sumidero sifónico horizontal (1) convertible en no sifónico.

Incluye: banda perimetral impermeabilizante (2), piezas de remate de paredes (3), soportes para cerámica (4), adhesivo **REVESTTECHFLEX** (5), protector en instalación (6) y llave para limpieza (7).

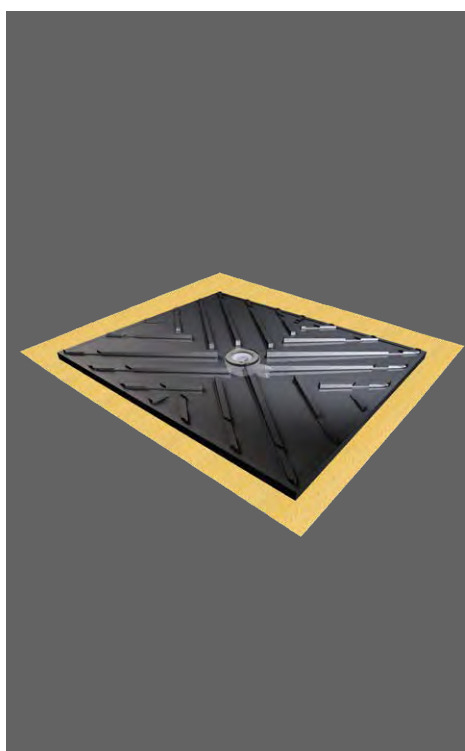
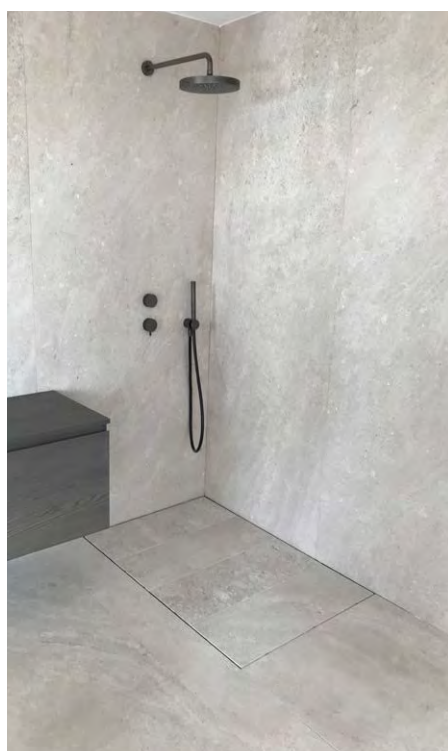

LINEAL LEVEL



DESAGÜE OCULTO **LINEAL LEVEL**: recibe el agua a través de las pendientes, y la evacúa a través de las juntas que rodean la pieza cerámica, hasta llegar a la base level y al sumidero. Las características son idénticas a las del plato invisible level, salvo por las menores dimensiones y por quedar enmarcado en una ducha con pendientes.

Un concepto nuevo de desagüe invisible, cómodo en su uso y de estética distinguida.

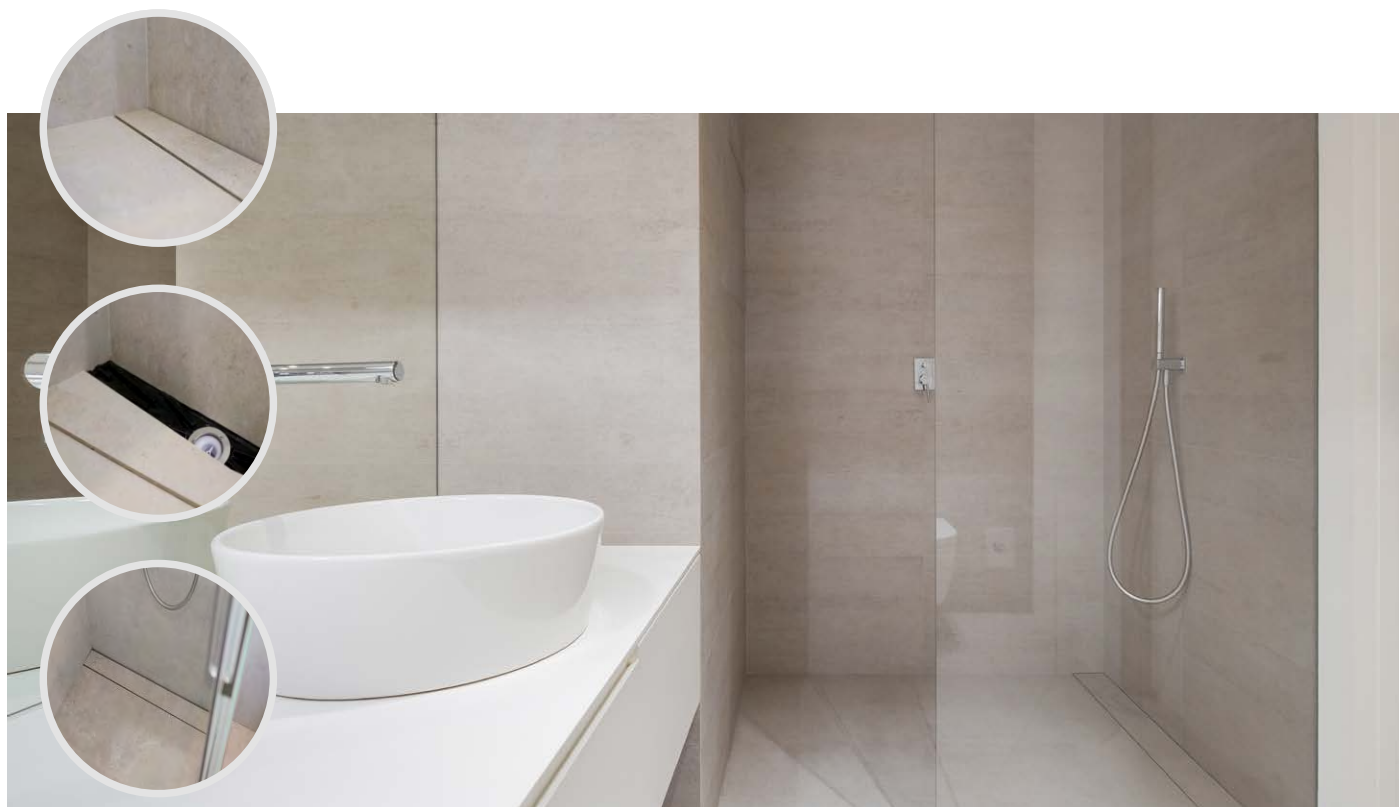

LINEAL LEVEL

FABRICACIÓN A MEDIDA BAJO PEDIDO

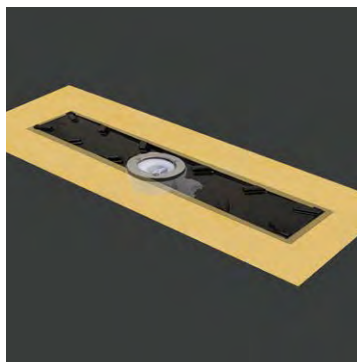

referencia	descripción	medidas base	espacio para piezas
544015552	LINEAL LEVEL 10×60	13,8 x 63,8 cm	10 x 60 cm
544015576	LINEAL LEVEL 10×70	13,8 x 73,8 cm	10 x 70 cm
544015583	LINEAL LEVEL 10×80	13,8 x 83,8 cm	10 x 80 cm
544015910	LINEAL LEVEL 10×90	13,8 x 93,8 cm	10 x 90 cm
544015705	LINEAL LEVEL 20×60	23,8 x 63,8 cm	20 x 60 cm
544015712	LINEAL LEVEL 20×70	23,8 x 73,8 cm	20 x 70 cm
544015590	LINEAL LEVEL 20×80	23,8 x 83,8 cm	20 x 80 cm
544015927	LINEAL LEVEL 20×90	23,8 x 93,8 cm	20 x 90 cm

Incluye:

1. Base lineal level con lámina **DRY50** termosellada
2. Sumidero level
3. Lámina **DRY50** de 1,5 x 2 m
4. Gancho para pieza cerámica
5. Adhesivo **REVESTTECHFLEX**

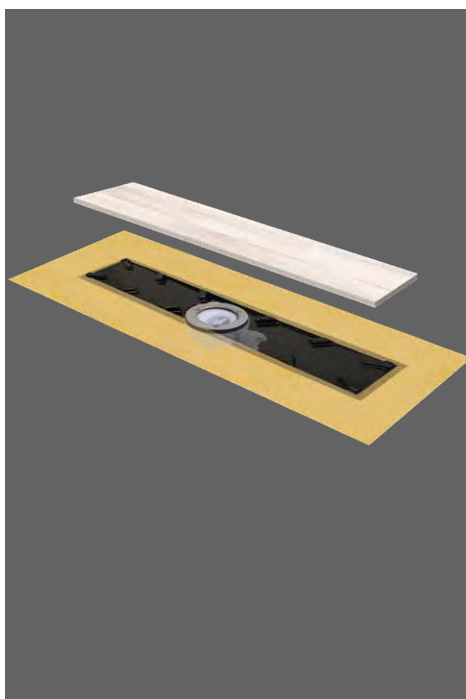
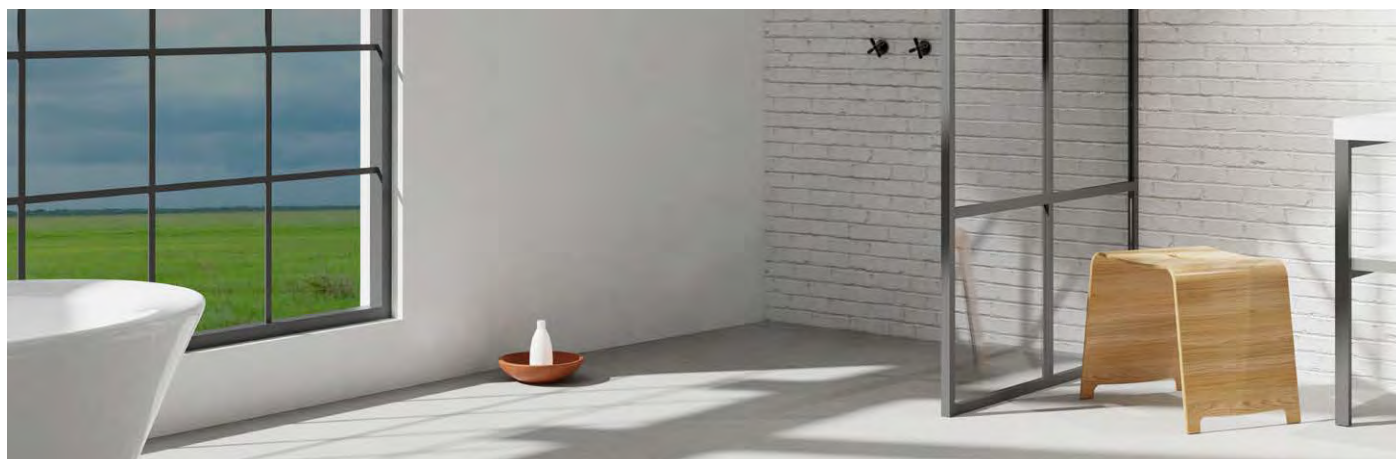

SUMI LEVEL



DESAGÜE OCULTO CUADRADO **SUMI LEVEL**: recibe el agua de las cuatro pendientes, y la evacúa a través de las juntas que rodean la pieza cerámica, hasta llegar a la base level y al sumidero. Al igual que el lineal level, las características son idénticas a las del plato invisible level, salvo por las menores dimensiones y por quedar enmarcado en una ducha con pendientes. Ideal para los que apuestan por una estética singular y un tacto con el suelo sin contrastes.

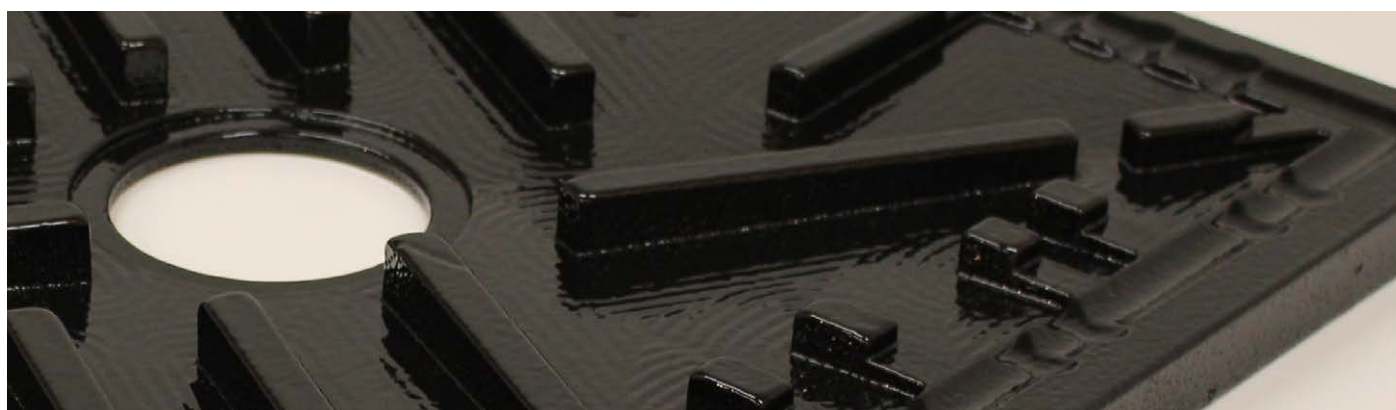

SUMI LEVEL

FABRICACIÓN A MEDIDA BAJO PEDIDO

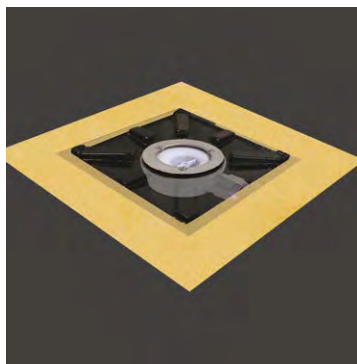

referencia	descripción	medidas base	espacio para piezas
544015361	SUMI LEVEL 20	23,8 x 23,8 cm	20 x 20 cm
544015606	SUMI LEVEL 30	33,8 x 33,8 cm	30 x 30 cm
544015903	SUMI LEVEL 40	43,8 x 43,8 cm	40 x 40 cm

Incluye:

1. Base sumi level con lámina **DRY50** termosellada
2. Sumidero level
3. Lámina **DRY50** de 1,5 x 2 m
4. Gancho para pieza cerámica
5. adhesivo **REVESTTECHFLEX**

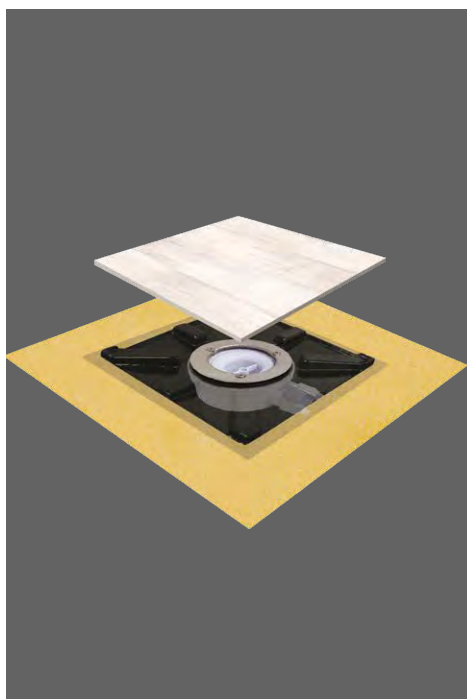

kits de impermeabilización y desagüe **DRY50**



Kits de impermeabilización **DRY50** con lámina **DRY50** termosellada al sumidero, que garantiza la estanqueidad en el punto más crítico.

ducha con pendientes rejilla lineal

ducha con pendientes rejilla cuadrada



1. Soporte
2. Cemento cola C2 S1/S2
3. Lámina **DRY50**
4. Canaleta y rejilla de kit lineal (varios modelos)
5. Refuerzo impermeable para ángulos **DRY50 CORNERIN**
6. Refuerzo impermeable para la tubería **DRY TUB 20**
7. Adhesivo especial para juntas **SEALPLUS**
8. Revestimiento

1. Soporte
2. Cemento cola C2 S1/S2
3. Lámina **DRY50**
4. Marco y rejilla de kit de rejilla cuadrada (varios modelos)
5. Refuerzo impermeable para ángulos **DRY50 CORNERIN**
6. Refuerzo impermeable para la tubería **DRY TUB 20**
7. Adhesivo especial para juntas **SEALPLUS**
8. Revestimiento



DRY50 LINEAL REVESTIBLE



DRY50 LINEAL



DRY50 LINEAL MC



DRY50 SLIM B&W



DRY50 SUMI LUXE

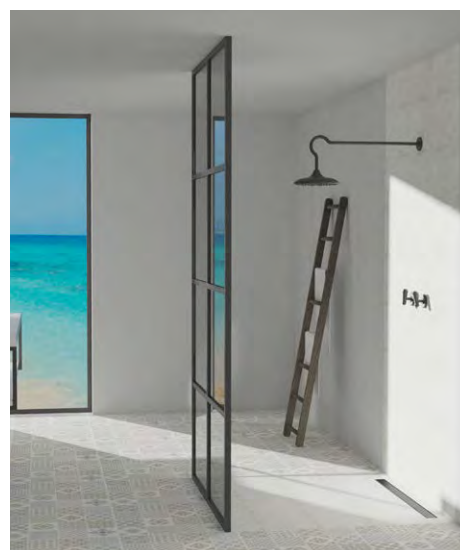

BASIC LINE

acabados



DRY50 LINEAL DISEÑO ACERO



DRY50 LINEAL DISEÑO CHROME



DRY50 LINEAL DISEÑO CUADROS

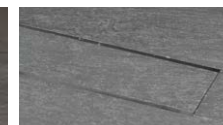

DRY50 LINEAL REVESTIBLE



DRY50 LINEAL MC



DRY50 SUMI LUXE



DRY50 LINEAL SLIM BLACK



DRY50 LINEAL SLIM WHITE



DRY50 LINEAL SLIM DISEÑO ACERO



DRY50 LINEAL SLIM REVESTIBLE

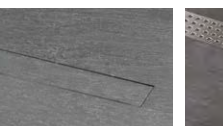

DRY50 LINEAL SLIM DISEÑO CUADROS



LINEAL BASIC DUO (acero)



LINEAL BASIC DUO (revestible)



LINEAL BASIC SQUARES



SUMI BASIC

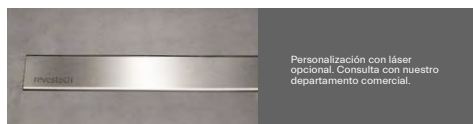

Personalización con láser
opcional. Consulta con nuestro
departamento comercial.

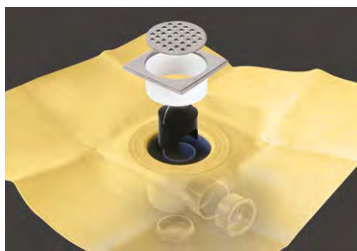

DRY50 SUMI LUXE

Kit de sumidero sifónico PREMIER con rejilla para encastrar de 10,7 x 10,7 cm y con lámina impermeable sellada a él, para garantizar el punto más crítico.

referencia	descripción	medida lámina
544010380	•DRY50 SUMI LUXE 025	0,5 x 0,5 m
544010397	•DRY50 SUMI LUXE 144	1,2 x 1,2 m
544010403	•DRY50 SUMI LUXE 225	1,5 x 1,5 m
544010304	▲DRY50 SUMI LUXE 240	1,2 x 2 m
544011516	•DRY50 SUMI LUXE 240D	1,2 x 2 m
544010410	▲DRY50 SUMI LUXE 300	1,5 x 2 m
544011547	•DRY50 SUMI LUXE 300D	1,5 x 2 m
544010427	▲DRY50 SUMI LUXE 375	1,5 x 2,5 m
544011554	•DRY50 SUMI LUXE 375D	1,5 x 2,5 m



altura 82 mm. salidas horizontal y vertical (Ø 40/50H_54 litros/minuto).

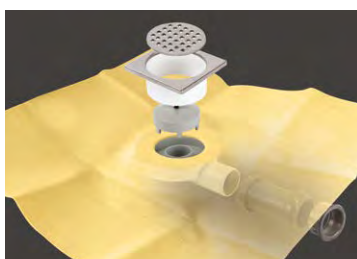

DRY50 SUMI FLAT LUXE

Kit de sumidero sifónico FLAT con rejilla para encastrar de 10,7 x 10,7 cm con lámina impermeable sellada a él, para garantizar el punto más crítico.

referencia	descripción	medida lámina
544010373	•DRY50 SUMI FLAT LUXE 025	0,5 x 0,5 m
544010328	•DRY50 SUMI FLAT LUXE 144	1,2 x 1,2 m
544010335	•DRY50 SUMI FLAT LUXE 225	1,5 x 1,5 m
544010342	▲DRY50 SUMI FLAT LUXE 240	1,2 x 2 m
544011424	•DRY50 SUMI FLAT LUXE 240D	1,2 x 2 m
544010359	▲DRY50 SUMI FLAT LUXE 300	1,5 x 2 m
544011561	•DRY50 SUMI FLAT LUXE 300D	1,5 x 2 m
544010366	▲DRY50 SUMI FLAT LUXE 375	1,5 x 2,5 m
544011578	•DRY50 SUMI FLAT LUXE 375D	1,5 x 2,5 m



altura 65 mm. salidas horizontal (Ø 40/50_ 30 litros/minuto).



DRY50 LINEAL PREMIER

Kit de canaleta con rejilla lineal y lámina impermeabilizante DRY50 termosellada al sumidero PREMIER.

referencia	descripción	largo rejilla	medida lámina
544010908	•DRY50 LINEAL PREMIER 60 acero	60 cm	1,2 x 2 m
544011011	•DRY50 LINEAL PREMIER 60 chrome		
544010823	•DRY50 LINEAL PREMIER 60 cuadros		
544010915	•DRY50 LINEAL PREMIER 70 acero	70 cm	1,5 x 2 m
544010960	•DRY50 LINEAL PREMIER 70 chrome		
544010830	•DRY50 LINEAL PREMIER 70 cuadros		
544010922	•DRY50 LINEAL PREMIER 80 acero	80 cm	1,5 x 2 m
544010977	•DRY50 LINEAL PREMIER 80 chrome		
544010847	•DRY50 LINEAL PREMIER 80 cuadros		
544010939	•DRY50 LINEAL PREMIER 90 acero	90 cm	1,5 x 2 m
544010984	•DRY50 LINEAL PREMIER 90 chrome		
544010854	•DRY50 LINEAL PREMIER 90 cuadros		
544010946	*DRY50 LINEAL PREMIER 100 acero	100 cm	1,5 x 2 m
544010991	*DRY50 LINEAL PREMIER 100 chrome		
544010861	*DRY50 LINEAL PREMIER 100 cuadros		
544010953	*DRY50 LINEAL PREMIER 120 acero	120 cm	1,5 x 2 m
544011998	*DRY50 LINEAL PREMIER 120 chrome		
544011004	*DRY50 LINEAL PREMIER 120 cuadros		

altura 82 mm. salidas horizontal y vertical (Ø 40/50H 54 litros/minuto).



DRY50 LINEAL FLAT

Kit de canaleta con rejilla lineal y lámina impermeabilizante DRY50 termosellada al sumidero FLAT de perfil bajo.

544011028	•DRY50 LINEAL FLAT 60 acero	60 cm	1,2 x 2 m
544011110	•DRY50 LINEAL FLAT 60 chrome		
544011035	•DRY50 LINEAL FLAT 60 cuadros		
544011066	•DRY50 LINEAL FLAT 70 acero	70 cm	1,5 x 2 m
544011165	•DRY50 LINEAL FLAT 70 chrome		
544011042	•DRY50 LINEAL FLAT 70 cuadros		
544011073	•DRY50 LINEAL FLAT 80 acero	80 cm	1,5 x 2 m
544011103	•DRY50 LINEAL FLAT 80 chrome		
544011059	•DRY50 LINEAL FLAT 80 cuadros		
544011080	•DRY50 LINEAL FLAT 90 acero	90 cm	1,5 x 2 m
544011172	•DRY50 LINEAL FLAT 90 chrome		
544011141	•DRY50 LINEAL FLAT 90 cuadros		
544011097	*DRY50 LINEAL FLAT 100 acero	100 cm	1,5 x 2 m
544011189	*DRY50 LINEAL FLAT 100 chrome		
544011134	*DRY50 LINEAL FLAT 100 cuadros		
544011127	*DRY50 LINEAL FLAT 120 acero	120 cm	1,5 x 2 m
544012513	*DRY50 LINEAL FLAT 120 chrome		
544011158	*DRY50 LINEAL FLAT 120 cuadros		

altura 65 mm. salidas horizontal y vertical (Ø 40/50H 30 litros/minuto).



Acero



Chrome



Cuadros

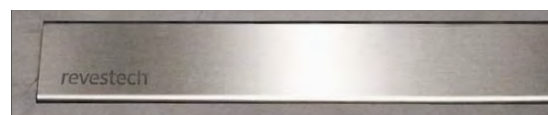

Las rejillas lineales de diseño ACERO y CHROME pueden ser grabadas mediante técnica láser, con el logotipo de empresa. Consultar condiciones al Dpto. Comercial.



DRY50 LINEAL PREMIER REVESTIBLE

Kit de canaleta lineal preparada para revestir, con lámina DRY50 termosellada al sumidero PREMIER.

referencia	descripción	largo rejilla	medida lámina
544012209	• DRY50 LINEAL PREMIER 60 REVESTIBLE	60 cm	1,2 x 2 m
544012100	• DRY50 LINEAL PREMIER 70 REVESTIBLE	70 cm	1,5 x 2 m
544012186	• DRY50 LINEAL PREMIER 80 REVESTIBLE	80 cm	1,5 x 2 m
544012254	• DRY50 LINEAL PREMIER 90 REVESTIBLE	90 cm	1,5 x 2 m
544011950	* DRY50 LINEAL PREMIER 100 REVESTIBLE	100 cm	1,5 x 2 m
544012612	* DRY50 LINEAL PREMIER 120 REVESTIBLE	120 cm	1,5 x 2 m

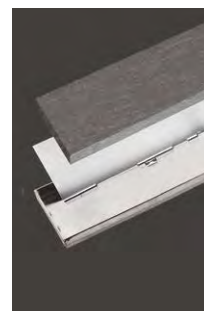

DRY50 LINEAL FLAT REVESTIBLE

Kit de canaleta lineal preparada para revestir, con lámina DRY50 termosellada al sumidero FLAT de perfil bajo.

referencia	descripción	largo rejilla	medida lámina
544012124	• DRY50 LINEAL FLAT 60 REVESTIBLE	60 cm	1,2 x 2 m
544011967	• DRY50 LINEAL FLAT 70 REVESTIBLE	70 cm	1,5 x 2 m
544012193	• DRY50 LINEAL FLAT 80 REVESTIBLE	80 cm	1,5 x 2 m
544012216	• DRY50 LINEAL FLAT 90 REVESTIBLE	90 cm	1,5 x 2 m
544012544	* DRY50 LINEAL FLAT 100 REVESTIBLE	100 cm	1,5 x 2 m
544012551	* DRY50 LINEAL FLAT120 REVESTIBLE	120 cm	1,5 x 2 m

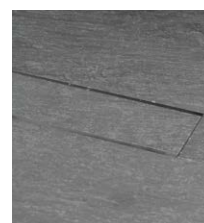

altura	salidas
82 mm.	horizontal y vertical (Ø 40/50H 54 litros/minuto).



DRY50 LINEAL FLAT MC

Kit de canaleta con rejilla lineal rellenable de microcemento y lámina impermeabilizante DRY50 termosellada al sumidero FLAT de perfil bajo.

referencia	descripción	largo rejilla	medida lámina
544015767	• DRY50 LINEAL FLAT 60 MC	60 cm	1,2 x 2 m
544015934	• DRY50 LINEAL FLAT 70 MC	70 cm	1,5 x 2 m
544016252	• DRY50 LINEAL FLAT 80 MC	80 cm	1,5 x 2 m
544016382	• DRY50 LINEAL FLAT 90 MC	90 cm	1,5 x 2 m
544016399	* DRY50 LINEAL FLAT 100 MC	100 cm	1,5 x 2 m
544016269	* DRY50 LINEAL FLAT 120 MC	120 cm	1,5 x 2 m

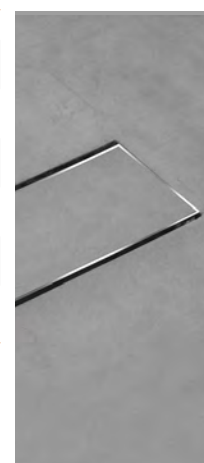

altura	salidas	contiene:
65 mm.	horizontal (Ø 40/50 30 litros/minuto).	geotextil autoadhesivo para colocar en la parte superior de la rejilla, para el mejor agarre del revestimiento.

Posición del sumidero en la lámina DRY50:

• Versión descentrada vertical

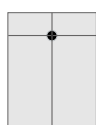

• Versión centrada cuadrada

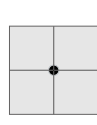

* Versión descentrada horizontal

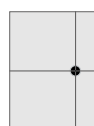

▲ Versión centrada rectangular

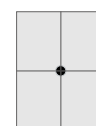



DRY50 LINEAL SLIM REVESTIBLE

Kit de canaleta con rejilla lineal revestible y lámina impermeabilizante **DRY50** termosellada al sumidero de salida horizontal.

referencia	descripción	largo rejilla	medida lámina
544012957	• DRY50 LINEAL SLIM 60 REVESTIBLE	60 cm	1,5 x 2 m
544012995	• DRY50 LINEAL SLIM 70 REVESTIBLE	70 cm	1,5 x 2 m
544013039	• DRY50 LINEAL SLIM 90 REVESTIBLE	90 cm	1,5 x 2 m



altura 60 mm. salidas horizontal (Ø 50_36 litros/minuto).

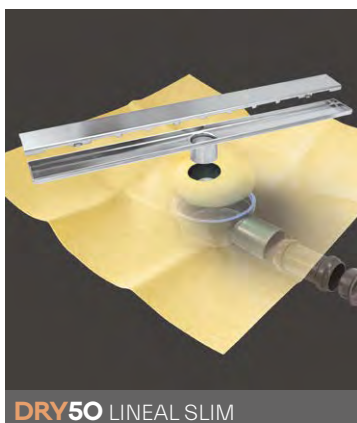

DRY50 LINEAL SLIM

Kit de canaleta con rejilla lineal y lámina impermeabilizante **DRY50** termosellada al sumidero de salida horizontal.

referencia	descripción	largo rejilla	medida lámina
544012933	• DRY50 LINEAL SLIM 60 ACERO	60 cm	1,5 x 2 m
544012926	• DRY50 LINEAL SLIM 60 CUADROS		
544012971	• DRY50 LINEAL SLIM 70 ACERO	70 cm	1,5 x 2 m
544012964	• DRY50 LINEAL SLIM 70 CUADROS		
544013015	• DRY50 LINEAL SLIM 90 ACERO	90 cm	1,5 x 2 m
544013008	• DRY50 LINEAL SLIM 90 CUADROS		



altura 60 mm. salidas horizontal (Ø 50_36 litros/minuto).



DRY50 LINEAL SLIM BLACK

Kit de canaleta con rejilla lineal lacada en negro y lámina impermeabilizante **DRY50** termosellada al sumidero de salida horizontal.

referencia	descripción	largo rejilla	medida lámina
544016344	• DRY50 LINEAL SLIM 60 BLACK	60 cm	1,5 x 2 m
544016351	• DRY50 LINEAL SLIM 70 BLACK	70 cm	1,5 x 2 m
544016368	• DRY50 LINEAL SLIM 90 BLACK	90 cm	1,5 x 2 m



altura 60 mm. salidas horizontal (Ø 50_36 litros/minuto).



DRY50 LINEAL SLIM WHITE

Kit de canaleta con rejilla lineal lacada en blanco y lámina impermeabilizante **DRY50** termosellada al sumidero de salida horizontal.

referencia	descripción	largo rejilla	medida lámina
544016313	• DRY50 LINEAL SLIM 60 WHITE	60 cm	1,5 x 2 m
544016337	• DRY50 LINEAL SLIM 70 WHITE	70 cm	1,5 x 2 m
544016320	• DRY50 LINEAL SLIM 90 WHITE	90 cm	1,5 x 2 m



altura 60 mm. salidas horizontal (Ø 50_36 litros/minuto).



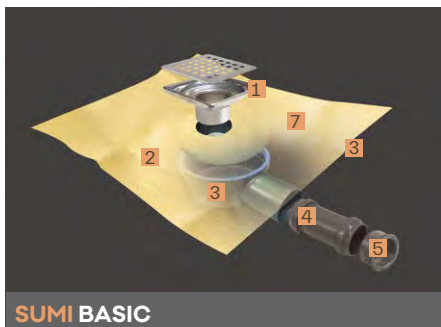

SUMI BASIC

Kit de sumidero BASIC y rejilla cuadrada de 10,5 x 10,5 cm con acabado perforado de diseño cuadros, lámina impermeabilizante **DRY40** de 25 x 25 cm termosellada a la tapa y lámina **DRY40** suelta de 1,5 x 2 m (3 m²).

referencia	descripción	lámina
544018423	SUMI BASIC	25 x 25 cm



CONTIENE:

Lámina suelta **DRY40** de 1,5 x 2 m (3 m²)

+

- 1. rejilla 2. lámina termosellada
- 3. sumidero 4. adaptador 5. reductor

altura total (sumidero + rejilla)
60 mm.

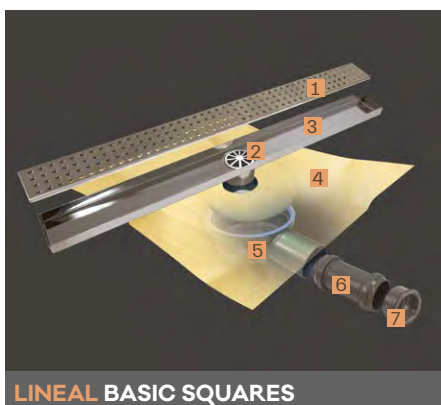

LINEAL BASIC SQUARES

Kit de sumidero BASIC y rejilla lineal de 6,1 cm de ancho con acabado perforado de diseño cuadros y lámina impermeabilizante **DRY40** de 25 x 25 cm termosellada a la tapa y lámina **DRY40** suelta de 1,5 x 2 m (3 m²).

referencia	descripción	lámina
544018430	LINEAL BASIC SQUARES 50	25 x 25 cm
544018447	LINEAL BASIC SQUARES 60	25 x 25 cm
544018454	LINEAL BASIC SQUARES 70	25 x 25 cm
544018461	LINEAL BASIC SQUARES 80	25 x 25 cm
544018478	LINEAL BASIC SQUARES 90	25 x 25 cm
544018485	LINEAL BASIC SQUARES 100	25 x 25 cm
544018492	LINEAL BASIC SQUARES 120	25 x 25 cm

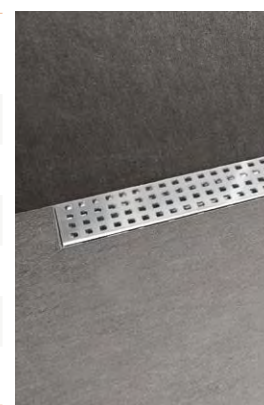

CONTIENE:

Lámina suelta **DRY40** de 1,5 x 2 m (3 m²)

+

- 1. rejilla 2. recogepelos 3. canal
- 4. lámina termosellada
- 5. sumidero 6. adaptador 7. reductor

altura total (sumidero + rejilla)
77,2 mm.

2 SOLUCIONES EN 1

revestible o acero

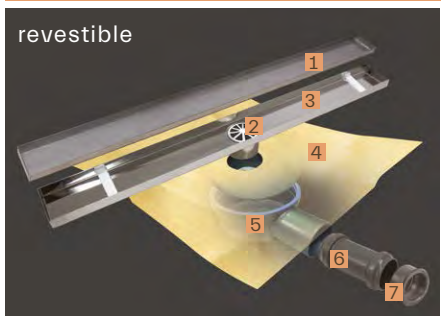

LINEAL BASIC DUO

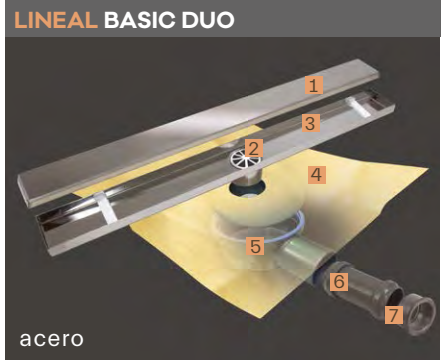

acero

referencia	descripción	lámina
544018348	LINEAL BASIC DUO 50	25 x 25 cm
544018362	LINEAL BASIC DUO 60	25 x 25 cm
544018379	LINEAL BASIC DUO 70	25 x 25 cm
544018386	LINEAL BASIC DUO 80	25 x 25 cm
544018393	LINEAL BASIC DUO 90	25 x 25 cm
544018409	LINEAL BASIC DUO 100	25 x 25 cm
544018416	LINEAL BASIC DUO 120	25 x 25 cm

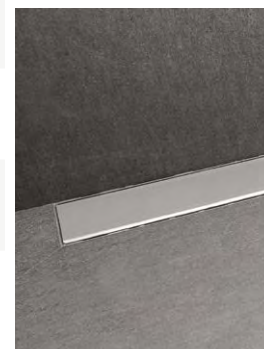
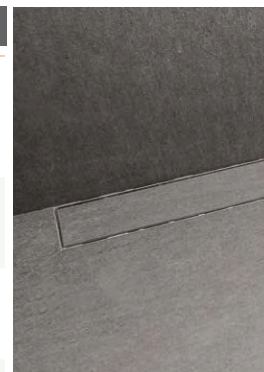

Kit de sumidero BASIC y rejilla lineal de 6,1 cm de ancho que ofrece dos tipos de acabado: revestible por un lado y acero por el otro, con lámina impermeabilizante **DRY40** de 25 x 25 cm termosellada a la tapa y lámina **DRY40** suelta de 1,5 x 2 m (3 m²).

CONTIENE:

Lámina suelta **DRY40** de 1,5 x 2 m (3 m²)

+

- 1. rejilla 2. recogepelos 3. canal
- 4. lámina termosellada
- 5. sumidero 6. adaptador 7. reductor

altura total (sumidero + rejilla)
77,2 mm.



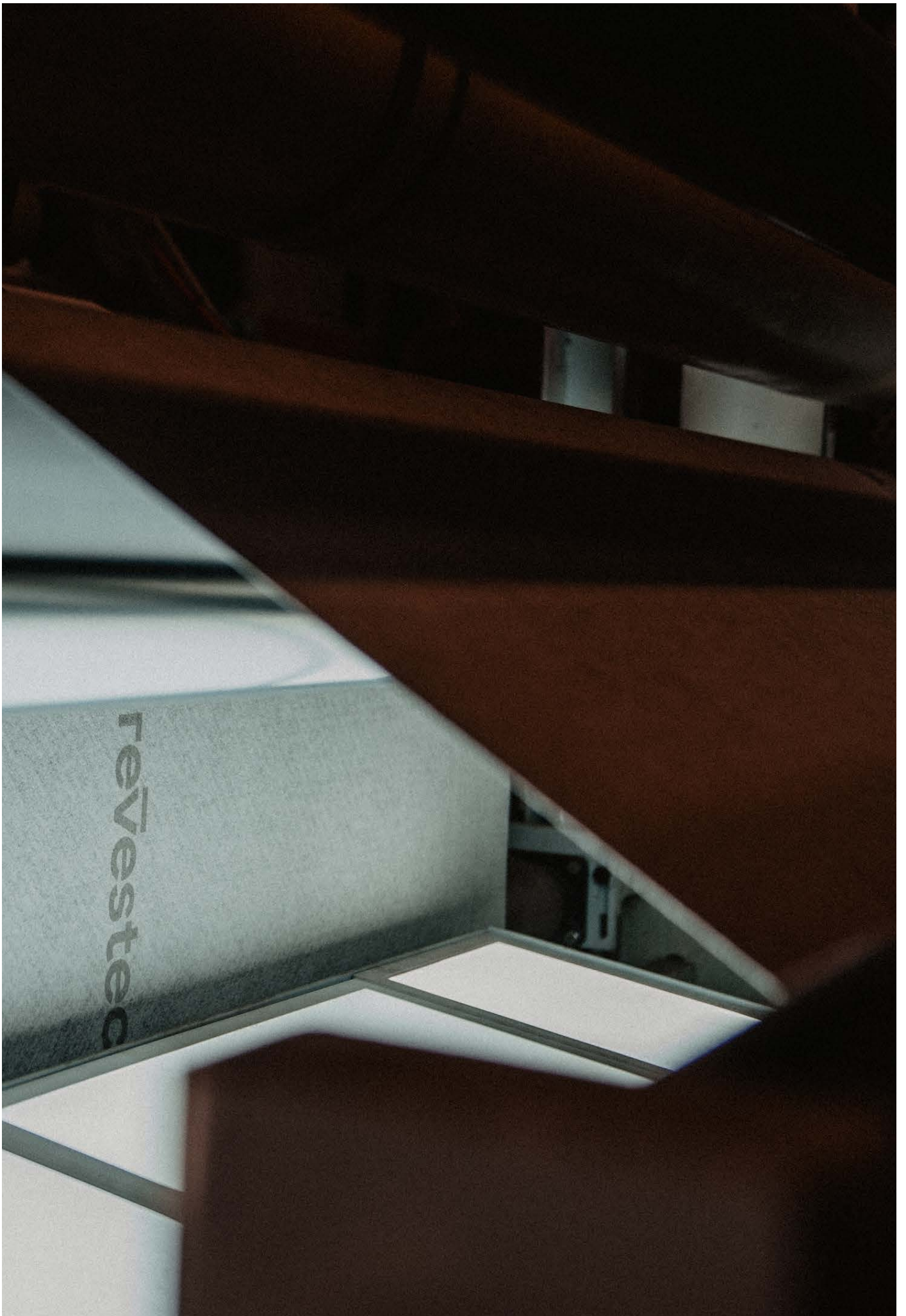

Fabricamos para hoy pensando en mañana.

El futuro de la construcción pasa, obligatoriamente, por una revisión ecológica de los procesos y los materiales que se han desarrollado en el pasado. Nuestro compromiso se materializa día a día en una mayor eficiencia energética, el empleo de materias respetuosas y la optimización máxima de los procesos de producción.

Disminuimos la contaminación atmosférica aplicando economía circular en el tratamiento de residuos.

Reducimos el uso de recursos naturales vírgenes diseñando productos 100% reciclables.

Fabricamos productos libres de sustancias tóxicas y sin emisión de compuestos contaminantes al medioambiente.

Minimizamos la generación de residuos transmitiendo la importancia de la recuperación.

responsible
waterproofing



revestech formación es el compromiso que adquirimos con nuestra red de instaladores, arquitectos y constructores.

Con una frecuencia mensual, organizamos gratuitamente cursos y seminarios en nuestras instalaciones, en los que ofrecemos ampliar conocimientos profesionales dando a conocer nuestros sistemas de impermeabilización. Cursos que acreditamos con un diploma de instalador homologado Revestech.

Además, realizamos webinars, jornadas técnicas y cursos a medida en empresas y en colegios técnicos profesionales, en cualquier punto de nuestra geografía.

Reserva plaza
o solicita más información:
info@revestech.com
965 10 65 69

Open BIM Revestech

una herramienta
fundamental para
tus proyectos

Open BIM Revestech es un software gratuito para el modelado de revestimientos impermeabilizantes Revestech.

Al estar integrado en el flujo de trabajo Open BIM a través de la plataforma <https://bimserver.center>. Open BIM Revestech permite tanto la importación de modelos geométricos generados desde cualquier modelador, como las soluciones constructivas incorporadas con programas como Open BIM Construction Systems. El software permite el modelado de las soluciones Revestech de impermeabilización sobre un modelo arquitectónico. Una vez modelados los revestimientos, calcula las diferentes combinaciones de rollos de lámina para cubrir los requerimientos del modelo, exportar un cuadro de materiales e integrar las soluciones Revestech dentro de un proyecto BIM.

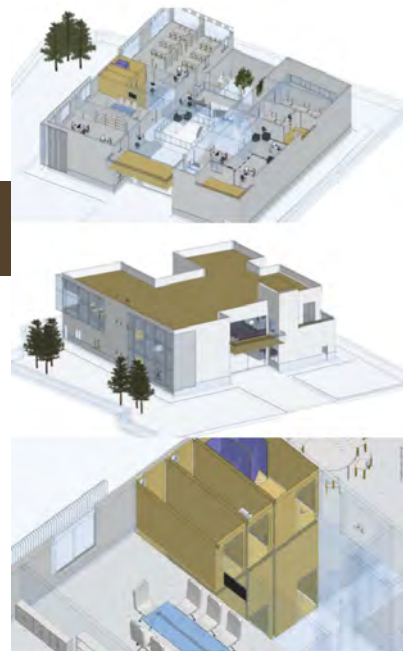

descúbrelo AQUÍ

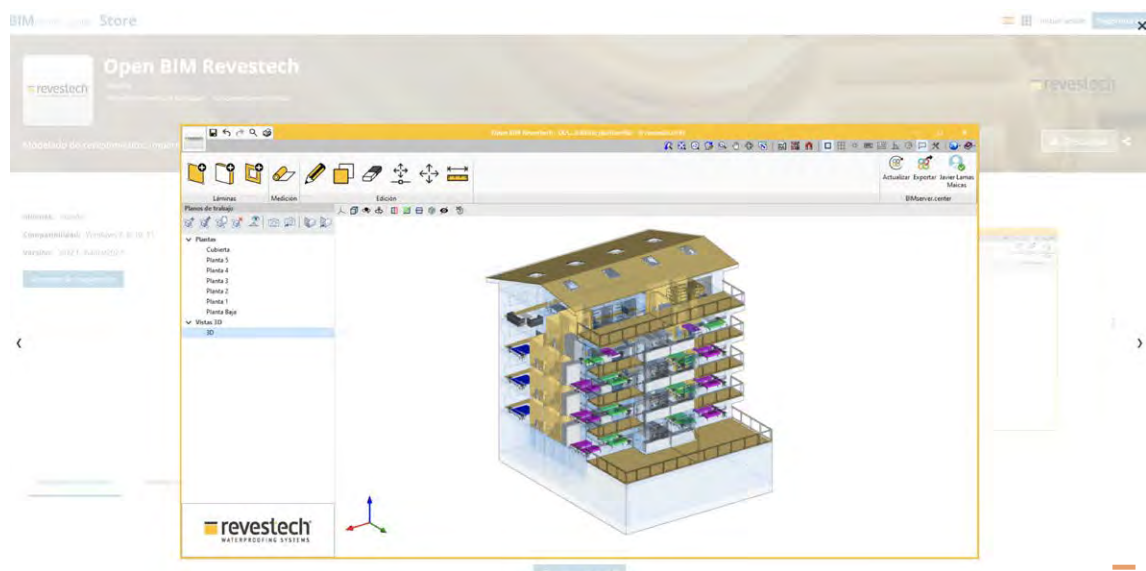

Investigación constante

Nuestra inquietud por desarrollar soluciones constructivas punteras y de calidad, es la que nos mueve para no dejar de investigar.

Nuestro departamento de I+D + i estudia y ensaya nuevos productos y sistemas, en nuestros laboratorios y en los "Servicios Técnicos de Investigación" de la Universidad de Alicante (UA).

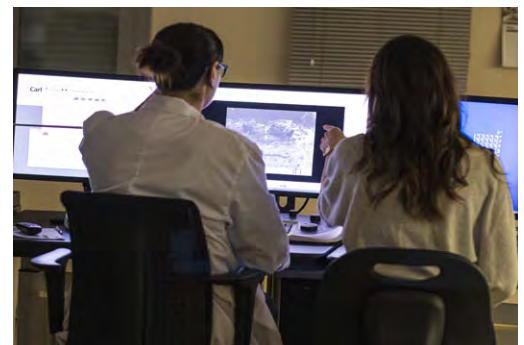
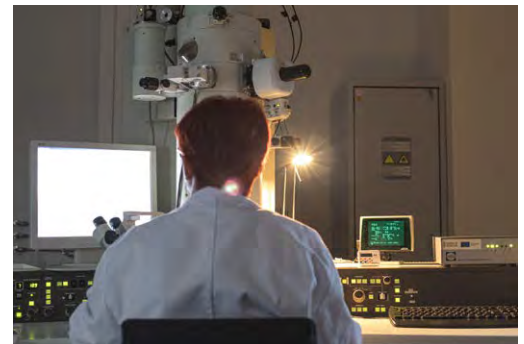



PROYECTO DE INNOVACIÓN Y SOSTENIBILIDAD RECImPET

Financiado por la Agencia Valenciana de la Innovación (AVI)

Totalmente implicados con el proyecto RECImPET para desarrollar materiales reciclados a partir de residuos de envases PET multicapa mediante una alternativa novedosa de reciclado, basada en un proceso de compatibilización de todos los materiales, sin tener que separar las distintas capas.

El proyecto se centra en la optimización de las formulaciones que contengan PET multicapa reciclado para fabricar cubiertas impermeabilizadoras de edificios, componentes de calzado y piezas de juguetes, dando una nueva vida a estos residuos que actualmente no se recuperan. Además de Revestech, en el proyecto participan la empresa IBERRESINAS, investigadores del Instituto de Tecnología de Materiales (ITM) de la Universitat Politècnica de València (UPV) y AIJU. Este proyecto se ha realizado a partir de la patente que poseen la UPV y AIJU para la obtención de material reciclado procedente de envases de PET multicapa de origen pre-consumo y post-consumo. RECImPET está financiado por la Agencia Valenciana de Innovación (AVI), dentro del programa de proyectos estratégicos en colaboración. Este programa apoya el desarrollo de grandes proyectos de I+D+i como vía para el desarrollo de soluciones conjuntas a problemas de interés común.

Entidades / IITT participantes:

revestech®

IR
IBERresinas

ITM
Instituto de Tecnología de los Materiales



UNIVERSITAT POLITÈCNICA DE VALÈNCIA

Financiado por:

GENERALITAT VALENCIANA



AGÈNCIA VALENCIANA DE LA INNOVACIÓ

Fondo Europeo de Desarrollo Regional
UNIÓN EUROPEA
UNITECHNICAL/ENR/ENR/ENR

Actuación cofinanciada por la Unión Europea a través del Programa Operativo del Fondo Europeo de Desarrollo Regional (FEDER) de la Comunidad Valenciana 2014-2020

DESARROLLO DE NUEVOS LAMINADOS MEJORADOS PARA CONSTRUCCIÓN FABRICADOS CON MATERIAL RECICLADO (rLAM4BUILD)

Referencia:

IMIDTA/2021/66

Programa de Ayuda:

PLAN DE I+D+I EMPRESARIAL - AYUDAS PARA PROYECTOS DE I+D PYME PIDI-CV del IVACE

Breve descripción del proyecto:

El objetivo principal de la investigación es el desarrollo de nuevas formulaciones de láminas impermeabilizantes para el sector de la construcción a partir de materiales más sostenibles.

Resultados esperados:

Se espera conseguir nuevas formulaciones con propiedades mecánicas y térmicas adecuadas para su aplicación posterior como láminas impermeabilizantes tanto en interiores bajo pavimentos, como en exteriores bajo cubiertas y terrazas.

La recuperación de materiales poliolefinicos y su aplicación a piezas de alto valor añadido, tales como láminas impermeabilizantes para su uso en cubiertas de edificios, conducen a una innovación y mejora significativa en cuanto a sostenibilidad mediante la introducción de material reciclado especialmente desarrollado para ello.

Entidades / IITT participantes:

revestech®

Financiado por:

GENERALITAT VALENCIANA

IVACE
INSTITUTO VALENCIANO DE COMPETITIVIDAD EMPRESARIAL

Pidi
i+d pyme

UNIÓN EUROPEA
Fondo Europeo de Desarrollo Regional
Una manera de hacer Europa



en más de 30 países



Innovación desde siempre

Revestech es la marca con la que el Grupo Nietos de Miguel Martínez Ramírez apuesta por el futuro. Nuestra filosofía, basada fundamentalmente en la innovación empresarial, nos ha llevado a desarrollar el estudio y la producción de materiales plásticos para los más diversos sectores profesionales desde 1945, año en el que el grupo comienza su andadura como productor de textiles plásticos en Alicante.



revestech®

Somos fabricantes

Durante nuestra dilatada trayectoria hemos podido adquirir la experiencia suficiente para convertirnos hoy en fabricantes de unos revolucionarios sistemas constructivos. Con nuestra marca, Revestech, hemos conseguido posicionarnos como un partner de confianza de arquitectos, aparejadores, constructores e instaladores a la hora de resolver los distintos problemas de impermeabilización, desolidarización, acústica y drenaje, brindándoles un conjunto de soluciones cómodas y eficaces.

Sistemas homologados por:

CSTB AIMPLAS AITEX TCNA IAPMO

Sistemas novedosos

Nuestros sistemas ocupan un lugar totalmente novedoso en el mercado. El velo fibroso de nuestras láminas asegura el agarre a la cerámica con cemento cola, permitiendo a los profesionales prescindir de la capa de compresión durante la instalación y haciendo que su tarea sea tan sencilla como un simple alicatado.

Investigación constante

Nuestra inquietud por desarrollar soluciones constructivas punteras y de calidad, es la que nos mueve para no dejar de investigar. Nuestro departamento de I+D+ i estudia y ensaya nuevos productos y sistemas, en nuestros laboratorios y en los "Servicios Técnicos de Investigación" de la Universidad de Alicante (UA).

Calidad y medioambiente

La implantación de un Sistema de Gestión Ambiental de acuerdo a la norma UNE-EN ISO 14001 nos ha permitido sistematizar, de manera sencilla, los aspectos ambientales que se generan en cada una de nuestras actividades, promoviendo la protección ambiental y la prevención de la contaminación; optimizando la gestión de recursos y residuos, y reduciendo los impactos ambientales negativos. Este certificado de gestión se integra en nuestro sistema de calidad según la norma UNE EN ISO 9001, que se implantó en el 2019. Velamos por la satisfacción de nuestros clientes a través de la mejora continua y real de nuestros productos y servicios. Asimismo, nuestras láminas de impermeabilización cuentan con el Marcado CE, que garantiza el cumplimiento de la legislación obligatoria en materia de requisitos esenciales que puede proporcionar a los consumidores, empresas o Administraciones Públicas información sobre la seguridad o las prestaciones del producto. En Revestech contamos con laboratorios propios y asociados para certificar todos y cada uno de nuestros productos.



Presentes en las plataformas

Nuestro catálogo de productos está incluido en las plataformas Cype, Acae, Presto y Archiproducts. Para facilitar el trabajo de los profesionales de la construcción para la realización, planificación, cálculos, etc. de sus proyectos.



Alianzas estratégicas e internacionales

Las alianzas de producción constituyen uno de los pilares de nuestro negocio. Son muchas las marcas de reconocido prestigio nacional e internacional que confían en nosotros para fabricar sus láminas impermeabilizantes, consiguiendo así que la innovación de nuestras soluciones llegue a muchos puntos del mundo.

revestech®

C/ La Rioja,4. 03006 Alicante. 965 10 65 69
revestech.com