



**PLADUR®**

Espaços por imaginar

Sistemas Pladur® **WAB**

**SEMI-INTEMPÉRIE  
E ALTA HUMIDADE**

[corporativo.pladur.com](http://corporativo.pladur.com)

# Nem tudo vale

Existem **situações ambientais especiais**, como a elevada exposição à condensação, vento e poluição, que exigem soluções especializadas. Os sistemas **Pladur® Wab** são **sistemas certificados** que dão resposta aos aspetos climáticos **não abrangidos pela norma UNE 102043:2013\*** como, por exemplo:

## CONDENSAÇÃO INTERIOR

Na arquitetura atual os edifícios são cada vez mais herméticos. Sem um correto isolamento térmico e ventilação, a humidade interior pode **condensar** sobre superfícies frias e deteriorá-las com o passar do tempo, favorecendo o aparecimento de **corrosão, maus odores ou bolor**, tanto na sua parte externa como no interior dos sistemas.



## ZONAS DE ALTA HUMIDADE

**Em zonas em que existe uma alta humidade como,** por exemplo: spas, termas ou piscinas, existe uma maior probabilidade de **condensações**. Nestas zonas são necessários produtos especiais com **proteção adicional contra a corrosão e o contacto direto com a água ou condensações**.

## ZONAS COSTEIRAS OU EXPOSTAS A ALTA POLUIÇÃO

Os elementos metálicos expostos a um meio agressivo, tanto natural (ambiente marinho em zonas costeiras), como provocado pela atividade do homem (centro das grandes cidades ou zonas industriais), deterioram-se de forma acelerada.

O aerossol marinho e os contaminantes exigem obrigatoriamente a utilização de **materiais com alta proteção contra a corrosão**.



## TETOS EM ZONAS SEMI-INTEMPÉRIE

Os tetos exteriores em semi-intempérie, além de se exporem a uma maior pressão do vento e a fatores climatológicos, podem ver reduzidas as suas funcionalidades mecânicas devido aos efeitos das condensações. Sendo assim, são necessários materiais que tenham uma **maior resistência mecânica e proteção contra a humidade e a corrosão**.

\* UNE 102043:2013 Montagem dos sistemas construtivos com placa de gesso laminado (PYL). Tabiques, revestimentos e tetos. Definições, aplicações e recomendações.

A norma UNE 102043, que define os requisitos e instalação dos sistemas tradicionais de placa de gesso laminado, **não contempla** aspetos como:

- Resistência a **altas pressões de vento**. Os sistemas de placa de gesso laminado em interiores estão calculados para uma pressão de vento de 10 daN/m<sup>2</sup> (sucção), mas, em exteriores e em **semi-intempérie**, estes valores costumam superar os 70 daN/m<sup>2</sup> podendo atingir valores superiores a 120 daN/m<sup>2</sup> (sucção e pressão).
- Proteção adicional contra a corrosão dos elementos metálicos em **zonas de alta humidade**, especialmente em **zonas costeiras** e com elevada **poluição ambiental**.
- Degradação das características mecânicas do sistema nas zonas com **risco de condensação**.
- Risco de **aparecimento de bolor e bactérias** nas zonas com risco de condensação.

### 1 Semi-intempérie

são aquelas zonas situadas no exterior do edifício que não estão diretamente expostas ao sol, chuva, neve ou qualquer condição atmosférica adversa. Contudo, estas zonas estão expostas à ação da pressão do vento e risco de condensações.

### 2 Pressão do vento

é a força que se exerce sobre as superfícies dos edifícios devido à ação do vento. Depende da altura e da geometria dos edifícios, do grau de rugosidade do terreno e da área geográfica.

### 3 Zona de Alta humidade

áreas interiores em que a alta concentração de vapor de água pode provocar riscos de condensação nas superfícies do local (paredes, tetos, etc.).

### 4 Risco de condensação

surge quando existem superfícies cuja temperatura está abaixo da temperatura do ar ambiente. Quanto maior for este salto de temperatura e quanto maior for a quantidade de vapor de água no ambiente, maior é o risco de condensação.



### 5 Região Costeira

a faixa de território de 20 km de largura perto do mar. Nestas zonas a concentração de iões cloreto no ambiente é superior e aumenta o risco de corrosão.

### 6 Zonas com altos níveis de componentes químicos corrosivos

aquelas zonas de alta humidade em que a condensação pode vir acompanhada por componentes químicos corrosivos (cloreto de sódio ou dióxido de enxofre).

# Sistemas reforçados para condições especiais

Os sistemas Pladur® **WAB** oferecem soluções especializadas que foram **concebidas para resistir em ambientes de alta humidade, corrosão e pressão de vento** graças às suas inúmeras vantagens:



**ALTA RESISTÊNCIA À HUMIDADE**



**RESISTÊNCIA MECÂNICA**



**SISTEMAS FÁCEIS DE INSTALAR**



**CERTIFICADO**

Além disso, as soluções de Teto Pladur® **WAB** foram minuciosamente avaliadas e testadas pelo centro de investigação **Tecnalía** através da expedição do documento **Technical Conformity (TC)**:



## QUALIDADE CERTIFICADA

- ✓ Um documento que satisfaz os requisitos do Código Técnico da Edificação (CTE).
- ✓ O documento TC possui o reconhecimento da Administração Pública Espanhola (BOE núm. 128 de 29 de maio de 2012: Resolução 7136 de 10 de abril de 2012).
- ✓ Auditado por um comité de especialistas.
- ✓ Expedido pelo centro de Investigação Tecnalía.



## PORQUÊ UM TC?

O TC é uma declaração pública que avalia a idoneidade técnica dos sistemas construtivos que, pelo seu **carácter inovador**, não têm a possibilidade de serem avaliados através de uma norma harmonizada.

**Ou sistemas de Teto Pladur® WAB** de alta resistência mecânica foram testados para aguentarem altas pressões de vento e humidade, conservando todas as suas funcionalidades em sistemas de semi-intempérie e zonas de alta humidade.

As soluções Pladur® WAB podem ser agrupadas em dois blocos de sistemas:

## 1. TETOS SEMI-INTEMPÉRIE PLADUR® WAB

Sistemas de teto  
semi-intempérie,  
expostos à  
humidade e à  
pressão do vento

**Pág 10-15**



## 2. SISTEMAS DE ALTA RESISTÊNCIA À HUMIDADE PLADUR® WAB

Revestimentos,  
tabiques e tetos  
interiores expostos a  
alta humidade

**Pág 16-19**



# Placa Pladur® WAB, excelente contra a ação do vento e da humidade

A placa Pladur® **WAB** é constituída por um núcleo de gesso bastante impermeável e denso revestido com duas lâminas não tecidas cor-de-laranja especialmente tratadas contra a absorção de água. Foi concebida para reduzir a absorção de água e dispõe de propriedades antibacterianas e antibolor.

Graças à sua boa resistência mecânica, resistência à humidade e variações de temperatura, a placa Pladur® **WAB** é apta para ser utilizada em tetos semi-intempérie, em zonas interiores de humidade forte ou muito forte ou outras zonas interiores com risco de condensações.



## DADOS TÉCNICOS

Propriedades	Valores
Cor	Face - Cor-de-laranja Dorso - Cor-de-laranja
Rebordo longitudinal Rebordo transversal	BA (Afinado) BCT (Cortado)
Espessura (mm)	12,5
Tipo de placa (EN 15283-1)	GM F-H1-I
Largura (mm)	1.200   +0/-4
Comprimento (mm)	2.000/ 2.500   +0/-5
Peso (kg/m <sup>2</sup> )	11
Dureza superficial (mm)	≤ 15
Resistência longitudinal (daN)	≥ 60
Resistência transversal (daN)	≥ 21
Reação ao fogo	A2-s1, d0
Absorção de água (imersão 2h) (%)	< 3 <sup>(1)</sup>
Absorção de água superficial (2h) (g/m <sup>2</sup> )	< 100

### ALTA DENSIDADE

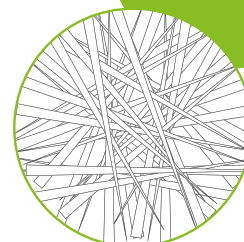

(1) O nível de absorção de água da placa Pladur® **WAB** é inferior ao da placa tipo H1, proporcionando-lhe um melhor comportamento face a ambientes expostos à humidade.



## REFORÇADA

A sua **alta densidade** proporciona-lhe mais dureza superficial e rigidez mecânica, isto é, um **melhor comportamento face a impactos e menos deformação face a pressões de vento.**



## ALTA RESISTÊNCIA À HUMIDADE

Graças à sua reduzida absorção de água, a placa Pladur® **WAB** mantém o seu **bom comportamento mecânico, inclusivamente se a humidade se chegar a condensar na sua superfície.**

Possui uma **absorção de água** inferior a 3%, depois de 2h em ensaio por imersão, e inferior a 10% depois de 48h.

45%\*  
MENOS

Menos % absorção de água do que a placa HI\*

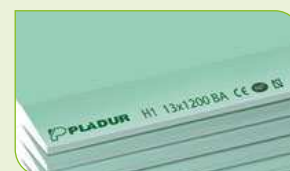

\* Absorção superficial de água (g/m<sup>2</sup>)



## PROTEÇÃO CONTRA BACTÉRIAS E FUNGOS

**Tratamento especial com função antimicrobiana** que minimiza o risco de geração de bactérias e fungos.



## Placa Pladur® WAB

Código	Denominação	Dimensões (mm) espessura x largura x comprimento	Unidades/paleta
306449	13 x 1200 x 2500 BA	13 x 1.200 x 2.500	40
306206	13 x 1200 x 2000 BA	13 x 1.200 x 2.000	48



## Pasta e fita de juntas PREGYWAB

Código	Denominação	Formato	Unidades/ paleta	Unidades/ pacote
159772	Pasta PREGYWAB PE Pronta a usar	Balde de 25 kg (Pasta de secagem 12-48 h)	33	-
4090138	Fita de juntas 150 (Sistema WAB)	10 / rolos caixa	-	10



# Perfis e acessórios Pladur® de alta resistência à corrosão

Os perfis e acessórios Pladur® **WAB** possuem um revestimento galvanizado especial (Z5) que os protege da alta humidade e da corrosão. Esta proteção faz com que a sua vida útil e a sua resistência mecânica não sejam afetadas:

1. Revestimento especial

2. Aço laminado a frio

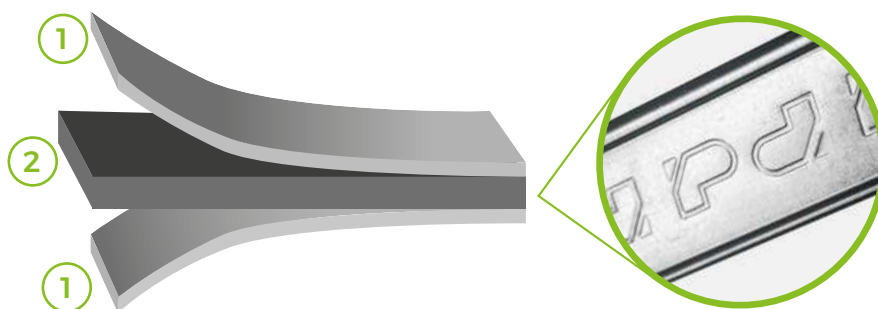

O nível Z5 de alta proteção à humidade foi certificado com **ensaio de nevoeiro salino até 500 horas** garantindo a utilização ideal destes perfis e acessórios:

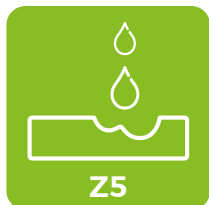

✓ Em zonas de humidade **com risco de condensação**<sup>(1)</sup>:

- **Semi-intempérie**
- **Piscina**<sup>(2)</sup>, zona wellness<sup>(3)</sup>
- Lavandarias, cozinhas comerciais
- Vestiários, casas de banho e balneários coletivos

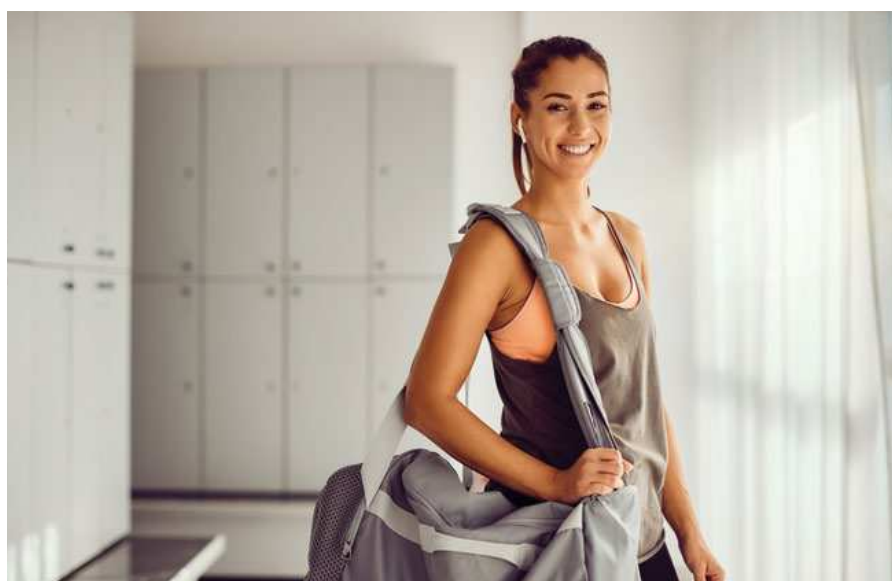

**O ensaio com nevoeiro salino é um ensaio de corrosão em atmosfera artificial, isto é, é um ensaio de corrosão acelerada que trata de simular no laboratório o comportamento contra a corrosão em campo de um produto**

(1) Excluindo a projeção de água sob pressão em qualquer das zonas definidas. Em áreas com salpicos de água, é necessário um sistema de selagem à prova de humidade ou azulejo.

(2) Piscinas com ventilação controlada de acordo com a UNE EN 15288.

(3) Excluindo saunas.

## GAMA DE PERFIS E ACESSÓRIOS PLADUR® WAB

Na **Pladur®** dispomos de uma vasta gama de perfis e acessórios específicos para os sistemas de semi-intempérie e alta humidade Pladur® **WAB**.

	Denominação	Código	Proteção à corrosão		Apresentação		Aplicação	
			Proteção mínima	Ensaio nevoeiro salino	Un. Pac	Un. Pal	Teto semi-intempérie / Tetos Alta humidade	Revestimentos e tabiques de Alta Humidade
1	 Perfil Pladur® T-45 Z5	307406	Z5	500h	12	504	X	-
2	 Montante Pladur® 48/45 XL Z5	307407	Z5	500h	10	360	-	X
3	 Canal Pladur® C 48/47 XL Z5	307409	Z5	500h	10	360	X	X
4	 Pivot Pladur® T-45 Z5	4089478	Z5	500h	100	18000	X	-
5	 Peça de Encaixe Pladur® T-45 Z5	4089480	Z5	500h	100	4800	X	-
6	 Junta estanque Pladur® 48	4085588	-	-	11	264	X	X
7	 Varão roscado M6 Z5	4089479	Z5	500h	100	1000	X	-
	 Montante Pladur® 70/45 XL Z5	307408	Z5	500h	10	240	-	X
	 Canal Pladur® C 70/47 XL Z5	307410	Z5	500h	10	240	-	X
	 Parafuso PREGYWAB x 25 PM Z5	4078334	Z5	500h	1000	-	X	X
	 Parafuso PREGYWAB x 45 PM Z5	4078348	Z5	500h	500	-	-	X
	 Parafuso Pladur® WAB MM 3,5 x 9,5 Z5	4089953	Z5	500h	1000	-	X	X

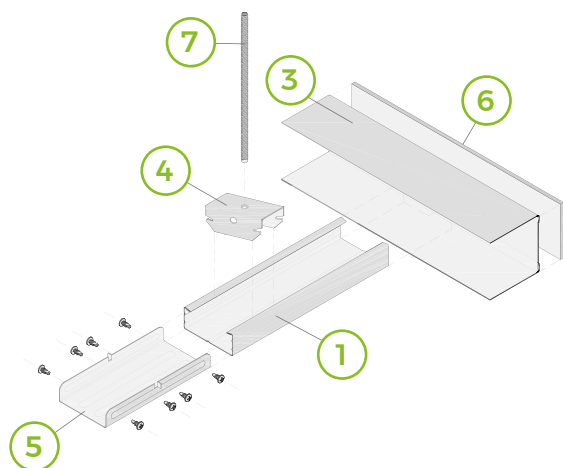

Teto Pladur® WAB

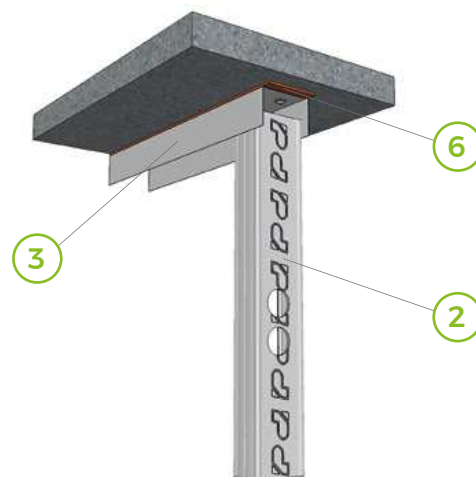

Tabique Pladur® WAB



1. TETOS  
SEMI-INTEMPÉRIE  
PLADUR® **WAB**

1

Os tetos semi-intempérie Pladur® **WAB** são sistemas de **teto contínuo concebidos e ensaiados** para um ótimo comportamento em zonas exteriores não expostas diretamente à intempérie como **terraços, beirais, arcadas, alpendres e varandas**.

Estes tetos suportam **altas cargas de vento e humidade**.



#### **ALTA RESISTÊNCIA MECÂNICA**

Pressão de vento até 89 daN/m<sup>2</sup> em sucção e 124 daN/m<sup>2</sup> em compressão.



#### **QUALIDADE CERTIFICADA**

Possui um TC (Technical Conformity) que garante todas as funcionalidades e o cumprimento do Código Técnico da Edificação.



#### **ALTA RESISTÊNCIA À HUMIDADE**

Todos os componentes do sistema (placa, pasta, perfis e acessórios) foram concebidos para garantir um bom comportamento em zonas de alta humidade.



#### **PROTEÇÃO CONTRA A CORROSÃO ATÉ 500h**

Maior revestimento de perfis e acessórios galvanizados com ensaios de nevoeiro salino.



# Sistemas à prova de vento e intempérie

Um teto instalado no exterior de um edifício estará mais exposto à **humidade** e também **mais submetido a cargas mecânicas** devido à ação do vento.

A altura, a velocidade do vento, a situação geográfica e a exposição, são alguns dos **fatores determinantes** que fazem com que varie a carga mecânica a que se expõe um **teto em semi-intempérie**. Quanto maior altura, exposição e vento, maior será a carga mecânica que terá de ser suportada.

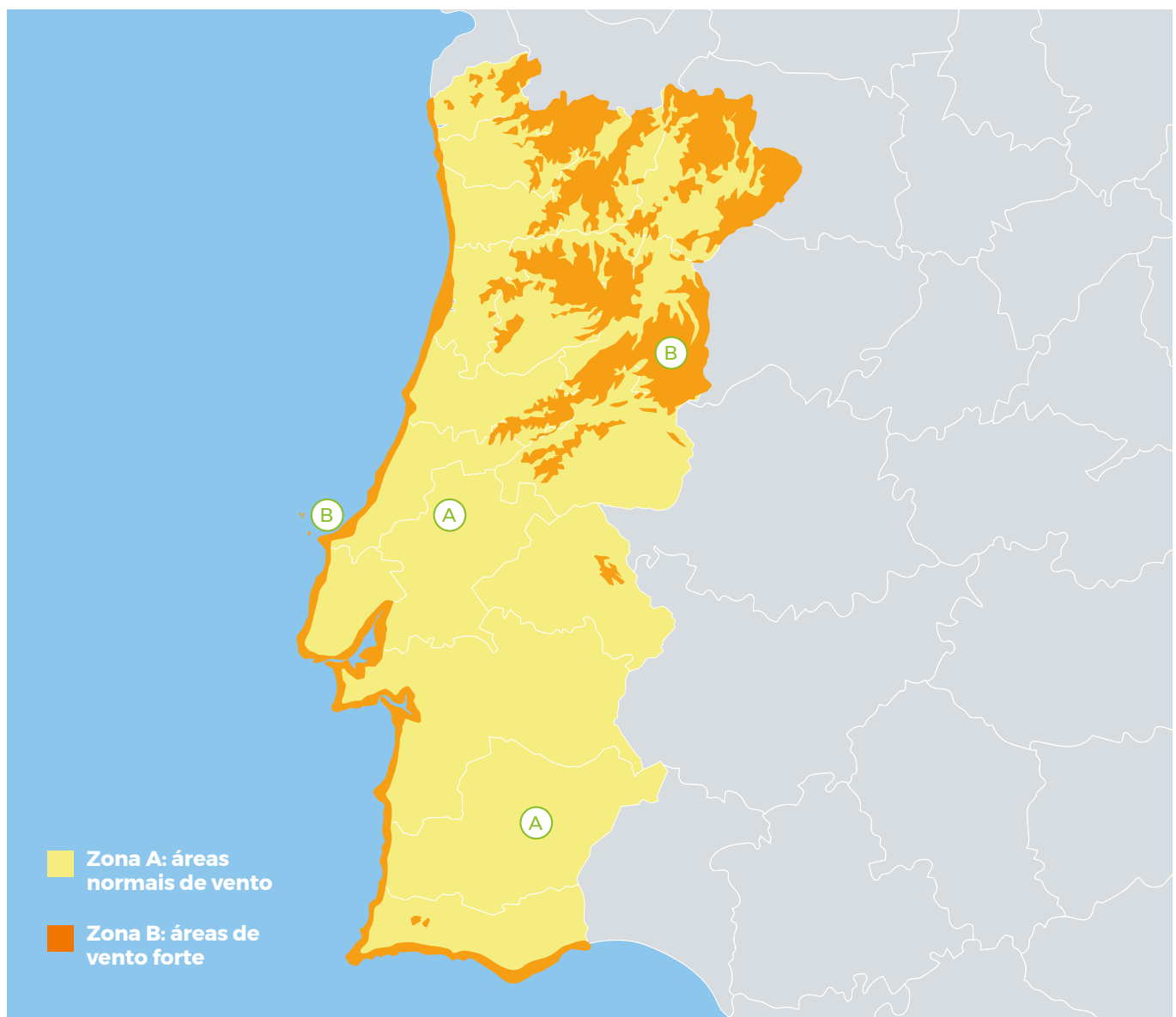

Os tetos exteriores protegidos devem resistir as cargas de vento definidas pela regulamentação vigente. As ações do vento aplicáveis a tetos de semi-intempérie devem ser definidas conforme a regulamentação aplicável e as características da construção.

## Teto contínuo semi-intempérie Pladur® WAB

Teto suspenso formado por uma estrutura de perfis Pladur® **T-45 Z5** a que se aparafusa uma placa Pladur® **WAB**. Suspensões compostas por Pivot Pladur® **T-45 Z5** e Varão roscado **M6 Z5**.

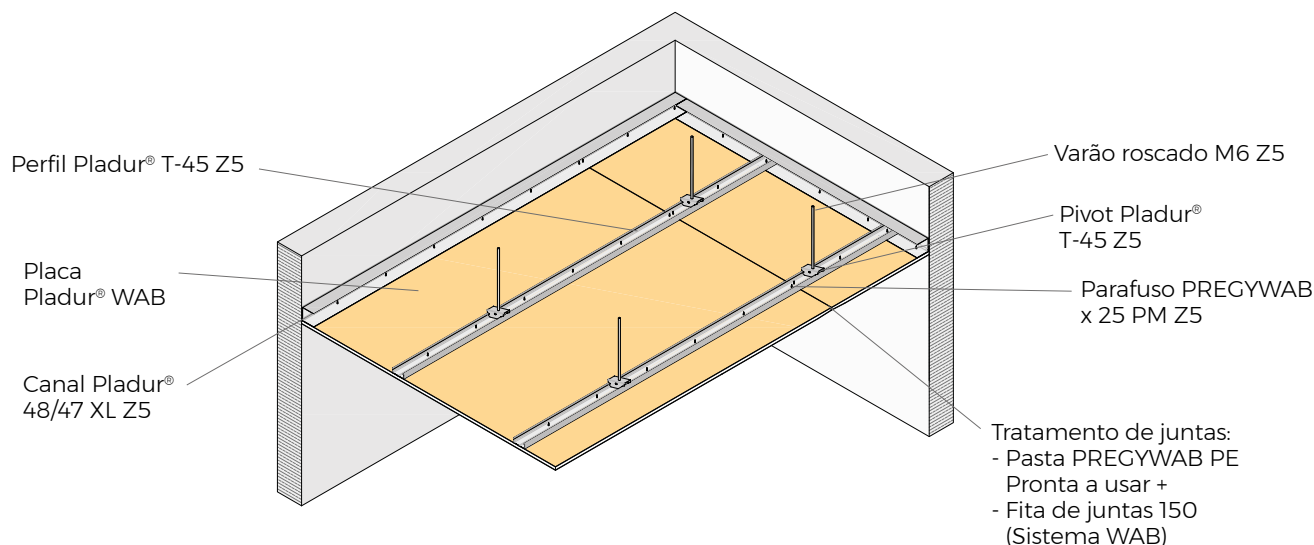

### Desempenho do sistema<sup>(1)</sup>:

A tabela seguinte apresenta a distância máxima entre apoios (m) para o teto Pladur® **WAB** semi-intempérie com perfil Pladur® **T-45 Z5** modulado a cada 500, 400 ou 300 mm e plenum máximo de 40 cm, em função das cargas de sucção e pressão a que o teto estará sujeito, previamente calculadas por um técnico qualificado<sup>(1)</sup>.

Para o dimensionamento dos tetos, foram tidos em conta, entre outros, os seguintes critérios\*:

- Carga de encurvadura dos apoios.
- Flecha máxima  $L/400$ .
- Peso próprio do sistema.

O resultado da distância máxima dos apoios do sistema será a menor das distâncias obtidas para as cargas de vento de sucção e pressão. Por exemplo, para um plenum de 300 mm, modulação de 400 mm e cargas de vento de pressão de  $95 \text{ daN/m}^2$  e cargas de vento de sucção de  $38 \text{ daN/m}^2$ , a distância máxima entre os apoios do sistema será de 650 mm.

Modulação (mm)	Plenum (mm)	Pressão de vento ( $\text{daN/m}^2$ )											Sucção de vento ( $\text{daN/m}^2$ )										
		≤35	≤42	≤48	≤55	≤62	≤70	≤80	≤90	≤100	≤112	≤124	≤28	≤32	≤36	≤41	≤47	≤53	≤57	≤61	≤72	≤84	≤89
≤500	≤300	1100	1050	1000	950	850	800	750	700	650	650	600	1000	950	950	900	850	800	750	750	-	-	-
	≤400	1150	1050	850	700	600	550	450	400	350	300	250											
≤400	≤300	1100	1050	1000	950	850	800	750	700	650	650	600	1150	1100	1050	1000	950	900	850	850	800	750	700
	≤400	1200	1150	1100	900	800	650	550	500	450	400	350											
≤300	≤300	1300	1250	1200	1150	1150	1050	1000	900	850	800	750	1300	1250	1200	1150	1100	1050	1000	950	900	850	800
	≤400	1300	1250	1200	1150	1050	900	750	650	600	500	450											

(1) É da responsabilidade de um técnico qualificado calcular as cargas de vento a que o teto estará sujeito, aplicando a regulamentação em vigor. As limitações do sistema e os critérios tidos em conta para o seu cálculo e pré-dimensionamento estão definidos na documentação Pladur® e no TC-107821.

\* Para mais informações, consultar a documentação Pladur® ou o Procedimento de Instalação Pladur®.

# Recomendações de instalação

Todas as recomendações de instalação dos tetos Pladur® **WAB** descrevem-se no **manual de instalação** que pode consultar digitalizando o QR ou na secção de documentação da nossa página web.

Seguidamente, destacamos as principais recomendações:

- **Deve-se proteger o teto no seu perímetro com um elemento vertical de proteção** (sanca, parapeito...) **que sobressaia pelo menos 2 cm** abaixo do plano horizontal do teto.
- **Verifique a distância máxima entre suspensões em função da situação do teto (zona, exposição ao vento e altura)**
- Quando houver risco de condensação é importante garantir a **adequada ventilação** do plenum, com aberturas. **(a)**
- Distância "b" da primeira e última suspensão ao perímetro deve ser  $2/3L \geq b \geq 1/3L^{(1)}$ . **(b)**
- A distância de aparafusamento da placa Pladur® WAB deve ser no máximo de 170 mm, ou inferior ou igual a 170 mm. **(c)**
- A placa deve ser sempre aparafusada ao perfil perimetral C48/47 XL.

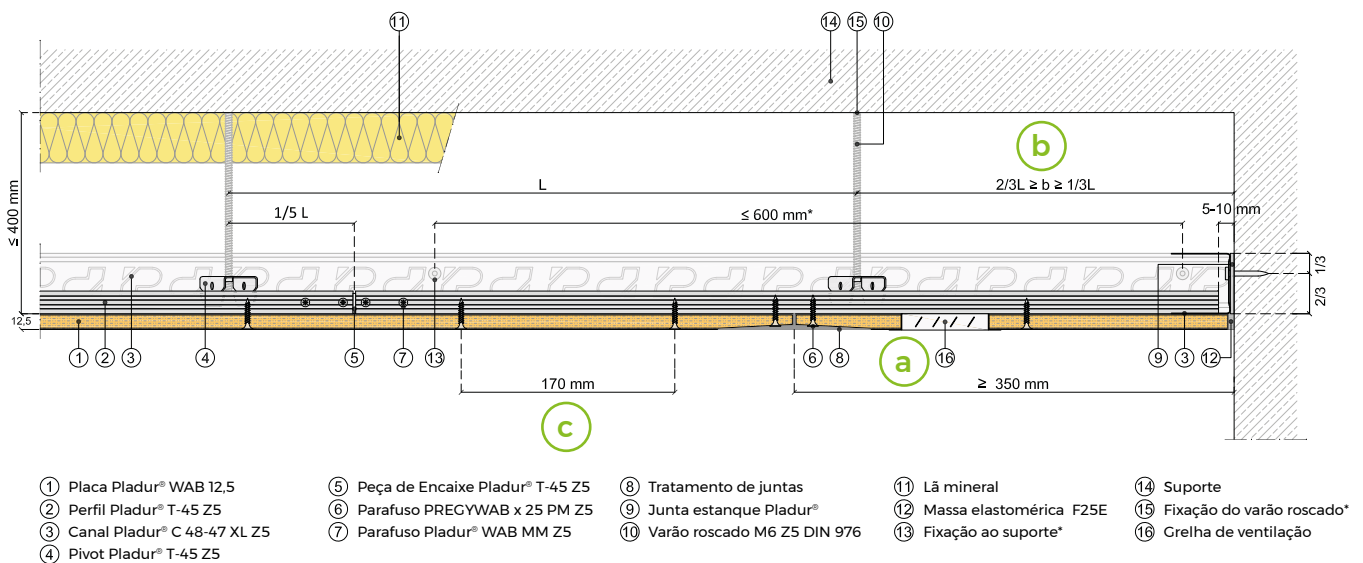

\* É da responsabilidade do pessoal técnico qualificado a elaboração dos pormenores técnicos construtivos que devem respeitar os critérios estruturais. A conceção deve ser supervisionada e validada pela entidade responsável pelo projeto.



2. SISTEMAS DE  
ALTA RESISTÊNCIA  
À HUMIDADE  
PLADUR® **WAB**

2



Tabiques, revestimentos e tetos contínuos concebidos para um ótimo comportamento em zonas interiores<sup>(1)</sup> com risco de condensações como, por exemplo: **piscinas<sup>(2)</sup>, spas<sup>(3)</sup>, termas, cozinhas industriais, ginásios, vestiários** ou qualquer outra zona em que se quiser aumentar a proteção.

Estes sistemas suportam **altos níveis de humidade<sup>(4)</sup>** e condensação, além de estarem mais expostos às ações nocivas de **bactérias e fungos**.



### ALTA RESISTÊNCIA À HUMIDADE

Todos os componentes do sistema (placa, pasta, perfis e acessórios) foram concebidos para garantir um bom comportamento em zonas de alta humidade.



### RESISTENTE A BACTÉRIAS E BOLOR

Minimiza o possível risco de geração de bactérias e fungos.



### QUALIDADE CERTIFICADA

Possui um TC (Technical Conformity) que garante todas as funcionalidades e o cumprimento do Código Técnico da Edificação.



### PROTEÇÃO CONTRA A CORROSÃO ATÉ 500h

Maior revestimento de perfis e acessórios galvanizados com ensaios de nevoeiro salino.

(1) Limitado a áreas interiores onde a força do vento não exceda 10 daN/m<sup>2</sup> (≅ 10 kg/m<sup>2</sup>). Para cargas de vento mais elevadas é necessário solicitar a realização de dimensionamentos específicos por pessoal técnico qualificado.

(2) Piscinas com ventilação controlada de acordo com a norma UNE EN 15288.

(3) Saunas excluídas.

(4) Excluindo a projeção de água sob pressão em qualquer das zonas definidas. Em áreas com salpicos de água, é necessário um sistema de selagem à prova de humidade ou azulejo.



# Sistemas para alta humidade, Pladur® WAB

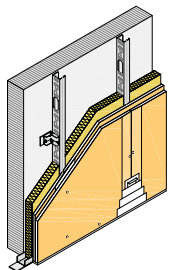

## REVESTIMENTOS PLADUR® WAB

Revestimento autoportante formado por uma estrutura de montantes e canais **Z5** a que se aparafusam duas placas Pladur® **WAB**.

Perfil	Sistema	Placas	Massa superficial (kg/m <sup>2</sup> )	Distância entre reforços				Suporte base, Massa superficial (kg/m <sup>2</sup> )	Isolamento acústico (dBA)			
				┌		┐			Incremento revestimentos		Suporte base + revestimento	
				600	400	600	400		ΔR <sub>A</sub>	ΔR <sub>A, tr</sub>	R <sub>A</sub>	R <sub>A, tr</sub>
Montante Pladur® M 48-45 XL Z5	73 (48-45) MW	[48 + 2x12,5]	28	2,70	2,95	3,20	3,50	100	19	17	57	53
Montante Pladur® M 70-45 XL Z5	95 (70-45) MW	[70 + 2x12,5]	29	3,35	3,70	4,00	4,40	100	19	19	57	55

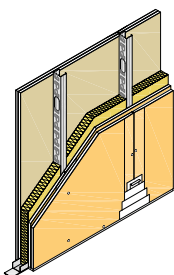

## TABIQUE MÚLTIPLO PLADUR® WAB

Tabique de distribuição formado por uma estrutura de montantes e canais **Z5** a que se aparafusam duas placas por cada lado Pladur® **WAB**.

Perfil	Sistema	Placas	Massa (kg/m <sup>2</sup> )	Altura máxima (m)				Resistência térmica m <sup>2</sup> K/W	Isolamento acústico	
				┌		┐			R <sub>A</sub> (dBA)	R <sub>w</sub> (C, C <sub>tr</sub> ) (dB)
				600	400	600	400			
Montante Pladur® M 48-45 XL Z5	98 (48-45) MW	[2x12,5 + 48 + 2x12,5]	51	3,20	3,55	3,80	4,25	1,71	52,5	51 (0, -5)
Montante Pladur® M 70-45 XL Z5	120 (70-45) MW	[2x12,5 + 70 + 2x12,5]	51	4,00	4,45	4,80	5,30	2,26	53,5	55 (-1, -6)

Montante Pladur® 48/45 XL Z5  
Montante Pladur® 70/45 XL Z5

Placa Pladur® WAB

Parafuso PREGYWAB x 45 PM Z5

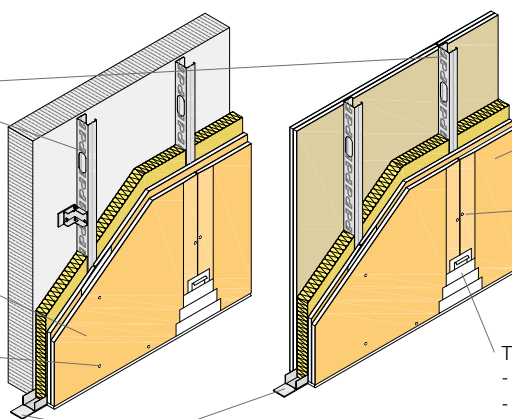

Placa Pladur® WAB

Parafuso PREGYWAB x 45 PM Z5

Tratamento de juntas:  
- Pasta PREGYWAB PE Pronta a usar +  
- Fita de juntas 150 (Sistema WAB)

Canal Pladur® 48/47 XL Z5 e Canal Pladur® 70/47 XL Z5

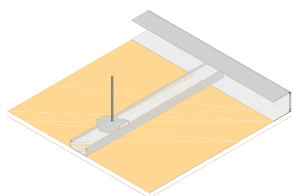

## TETO PLADUR® WAB PARA INTERIORES CERTIFICADO

Teto suspenso formado por uma estrutura de perfis Pladur® **T-45 Z5** a que se aparafusa uma placa Pladur® **WAB**.

Perfil	Sistema	Massa superficial (kg/m <sup>2</sup> )	Distância entre fixações (m)			Suporte base. Massa superf. (kg/m <sup>2</sup> )	Isolamento acústico			
			Modul. estrut. (mm)				Ruído aéreo (dBA)		Ruído impacto (dB)	
			400	500	600		Incremento teto ΔR <sub>A</sub>	Suporte + teto R <sub>A</sub>	Redução ruído por teto ΔL <sub>w</sub>	Redução ruído suporte + teto L <sub>n,w</sub>
Perfil Pladur® <b>T-45 Z5</b> ┌┐	T-45 / 1 x 12,5 MW <sup>(1)</sup>	13	1,4	1,3	1,2	350 500	9 7	62 65	8 8	70 70
	T-45 / 1 x 12,5 sem isolamento	13	1,5	1,4	1,3	350 500	4 3	57 62	6 6	72 72

<sup>(1)</sup> Carga máxima devida ao isolante, suportada pelo teto, de 6 kg/m<sup>2</sup>. Quando se utilizar isolamento em tetos Pladur® WAB deve-se garantir uma correta ventilação do plenum e deve ser alvo de um estudo higrotérmico, para definir e validar o tipo do isolamento e as medidas que se devem aplicar para evitar o risco de sobrecarga que pode ocorrer com o isolamento devido à acumulação de humidade. .

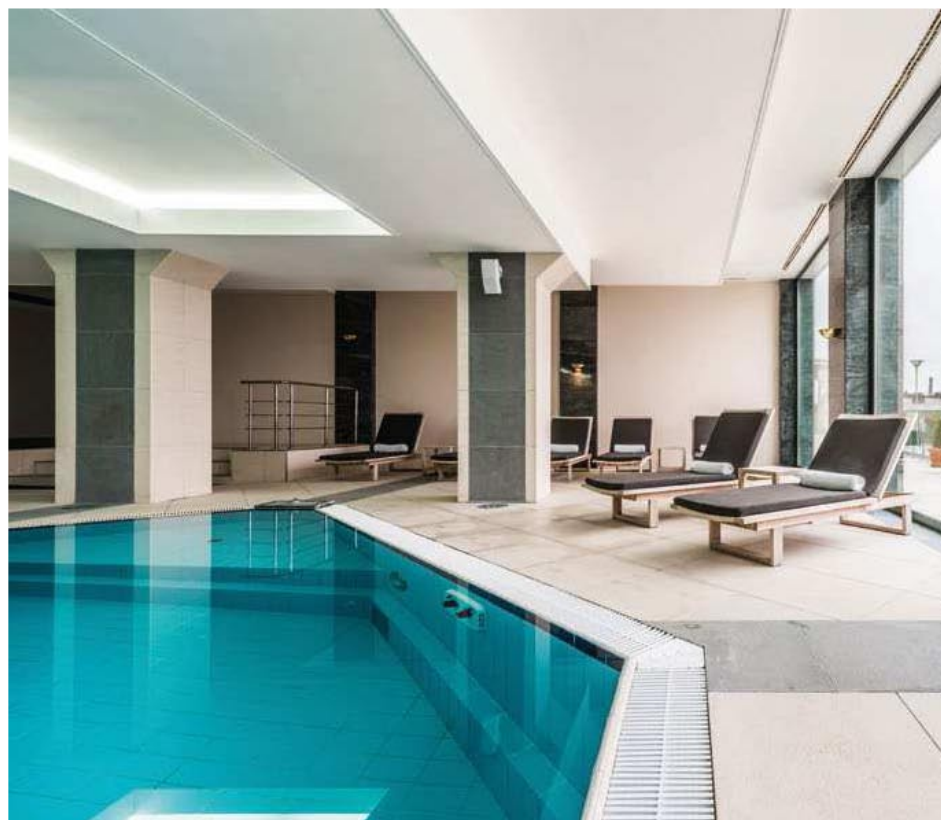

**TETO PLADUR®  
WAB PARA  
INTERIORES  
CERTIFICADO**



Consultar o Manual de instalação para mais informação





# PLADUR®

Serviço de Atendimento ao Cliente (SAC)

**+351 300 509 542**

[consultas@pladur.com](mailto:consultas@pladur.com)



[www.pladur.pt](http://www.pladur.pt)



O presente documento tem um carácter exclusivamente indicativo e refere-se à instalação e utilização dos materiais Pladur® em conformidade com as especificações técnicas aqui incluídas. Qualquer utilização ou instalação de materiais Pladur® que não se adequem aos parâmetros espelhados no presente documento deverá ser consultada previamente com o Departamento Técnico da Pladur®, Pladur® é uma marca registada propriedade de Pladur Gypsum, S.A.U. Edição de 1 de fevereiro de 2024. Esta edição é considerada válida exceto em caso de erro tipográfico ou de transcrição. Reservam-se todos os direitos, incluindo a integração de melhorias e modificações.