



Gama  
TARAY®

 Mobiliario Urbano

# Gama TARAY®

## Modularidad inteligente para proyectos a medida

La **Gama Taray®** nace con el objetivo de ofrecer soluciones de mobiliario urbano que combinan funcionalidad, estética y durabilidad en un mismo concepto.

Su diseño se fundamenta en líneas limpias, proporciones equilibradas y una presencia visual amable que facilita su adaptación a cualquier proyecto.

Uno de los valores diferenciales de la Gama Taray® es la coherencia dimensional entre todos sus elementos, lo que permite una perfecta compatibilidad entre modelos y facilita la creación de composiciones personalizadas. Gracias a esta modularidad, la gama puede configurarse de forma lineal, geométrica o libre, respondiendo a las necesidades específicas de cada espacio.

**Taray®** constituye una propuesta de mobiliario urbano homogénea, duradera y diseñada para responder a las necesidades de cada espacio.

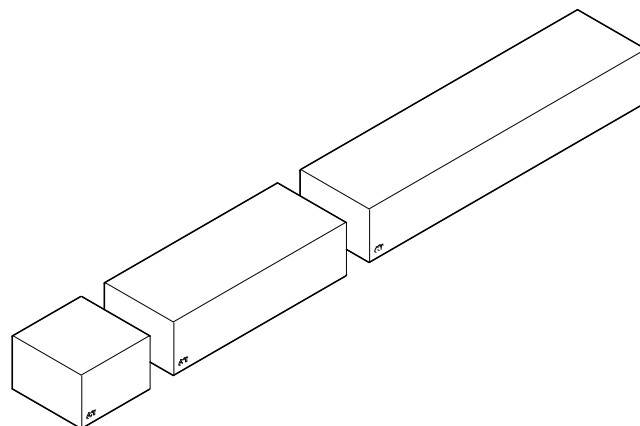

**Fig. 1** | Croquis de diseño del Banco, Asiento y Cubo Taray®.  
Fuente: elaboración propia, Ecomyrsa.

**Fig. 2** | Fotografía de detalle de conjunto de Gama Taray®.  
Fuente: Estudio Visual Joaquín Clares.



## Características

### **Hormigón con Áridos Reciclados (30% mínimo):**

Elevamos nuestro compromiso ambiental al integrar un mínimo del 30% de áridos reciclados en la base de hormigón de todos nuestros productos. Reduciendo la cantidad de residuos y contribuyendo así a la conservación de los recursos y la protección del medio ambiente.

### **Versatilidad y modularidad en la composición**

Los distintos modelos de la gama pueden combinarse entre sí gracias a la compatibilidad dimensional de sus piezas. Esto permite generar configuraciones lineales, circulares, angulares o personalizadas, adaptándose a las necesidades específicas de cada proyecto.

### **Cohesión estética**

Diseño basado en líneas limpias y rectas con formas geométricas que aportan orden y elegancia al espacio urbano. Esta coherencia estética permite que todas las piezas mantengan una identidad común y se integren de forma armónica en cualquier entorno.

### **Diseño atemporal con mantenimiento reducido**

Las superficies y acabados de las piezas garantizan un mantenimiento mínimo, reduciendo costes operativos sin comprometer la calidad visual del conjunto.

**Fig. 3** | Fotografía de detalle Banco Taray®.  
Fuente: Estudio Visual Joaquín Clares.





## Productos de la Gama Taray

### Número de elementos

La **Gama Taray®** está formada por un conjunto de **19 piezas** de mobiliario urbano:

- Banco Taray®
- Banco alcorque Taray®
- Banco mixto Taray®
- Banco con Respaldo Taray®
- Asiento Taray®
- Asiento alcorque Taray®
- Cubo Taray®
- Cubo alcorque Taray®
- Aparcabicis Taray®
- Papelera Taray®
- Prisma Taray®
- Trapezoidal Taray®
- Hexagonal Taray®
- Jardinera Taray®
- Jardinera Alta Taray®
- Mesa Taray®
- Mesa Juegos Taray®
- Sector Circular Taray®
- Banco Semicircular Taray®

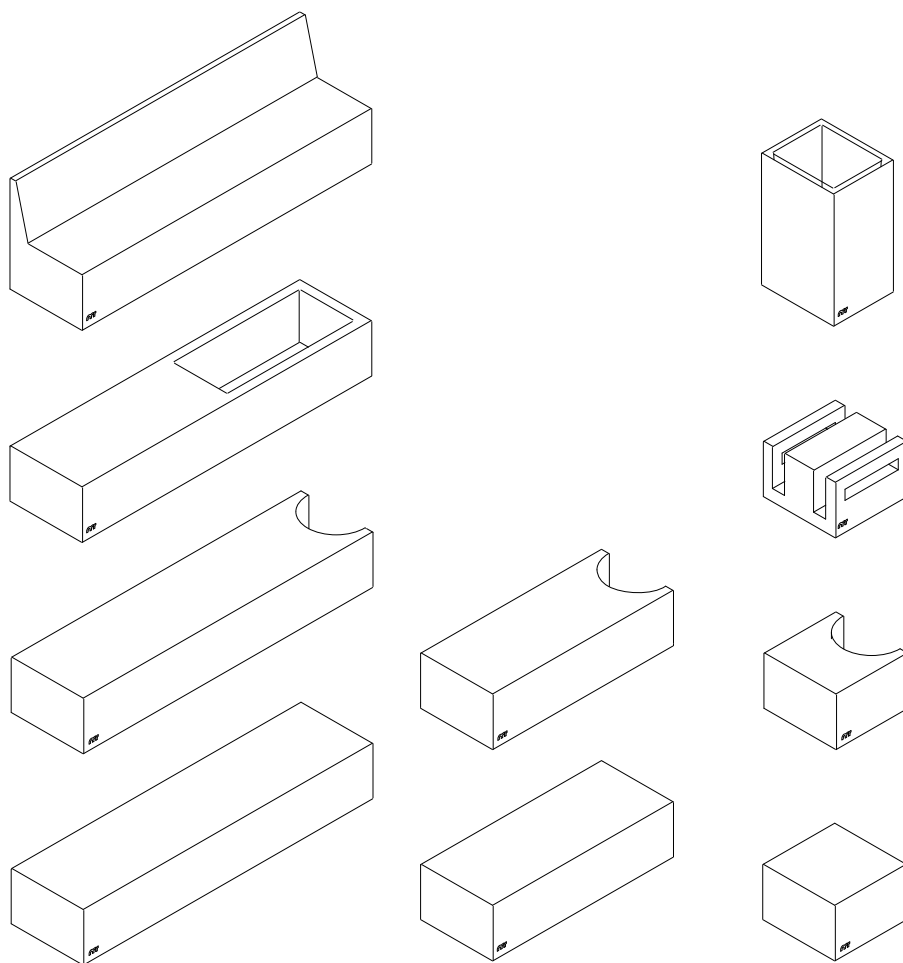

**Fig. 4** | Productos de la Gama Taray®.  
Fuente: elaboración propia, Ecomyrsa.

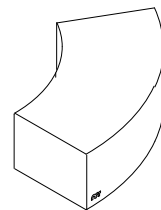
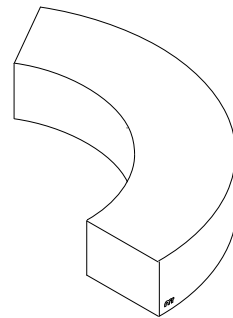
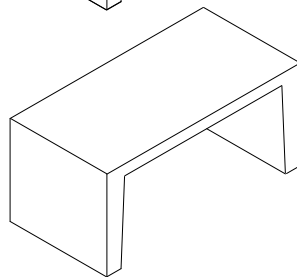
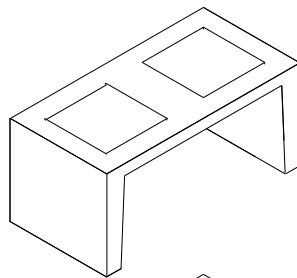
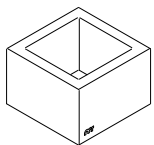
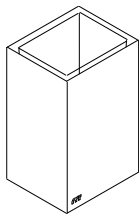
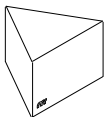
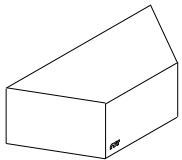
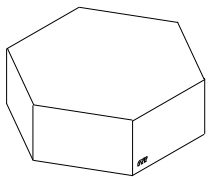

## Combinaciones de productos de la Gama Taray

La **Gama Taray®** está diseñada para permitir múltiples configuraciones:

**Composiciones lineales:** bancos, prismas y asientos alineados para generar recorridos o zonas de descanso continuas.

**Conjuntos geométricos:** modelos semicirculares, hexagonales o trapezoidales permiten generar formas envolventes, islas de descanso o puntos centrales.

**Zonas funcionales completas:** integración de mesas, juegos, papeleras y aparcabicis para crear áreas completas y autosuficientes.

**Combinación con vegetación:** las jardineras permiten introducir vegetación dentro del proyecto manteniendo la coherencia estética.

Además, la gama permite incorporar elementos como papeleras, aparcabicis o jardineras dentro de una misma composición, creando espacios completos y autosuficientes.

Esta integración facilita el diseño de áreas que combinan descanso, circulación y orden urbano sin perder la coherencia estética del conjunto.

**Fig. 5** | Propuesta de conjunto de Papelera, asiento y Banco Semicircular y composición de mesa y asientos Taray®.  
Fuente: elaboración propia, Ecomyrsa.

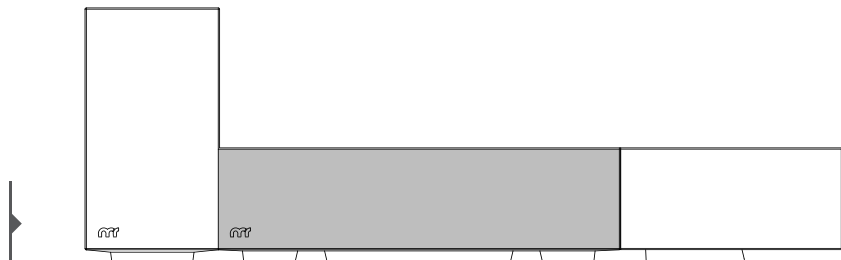



## La Aportación del diseño

### Lineas rectas y combinación múltiple

El diseño de la **Gama Taray®** destaca por su equilibrio entre estética contemporánea, funcionalidad y modularidad.

Cada pieza ha sido concebida para integrarse con naturalidad en distintos entornos, manteniendo siempre una identidad visual uniforme y atemporal.

Su lenguaje formal, basado en líneas rectas, volúmenes puros y proporciones equilibradas, contribuye a generar espacios ordenados y visualmente agradables.

Cada elemento ofrece beneficios clave como:

- Identidad visual al espacio, generando entornos cuidados y homogéneos.
- Soluciones flexibles, aptas para proyectos minimalistas como para composiciones complejas.
- Ergonomía y comodidad, garantizando una experiencia de uso óptima.
- Adaptabilidad, al permitir su integración en proyectos de distinta escala y tipología.



**Fig. 6** | Composición de conjunto de Gama Taray®.  
Fuente: Estudio Visual Joaquín Clares.

## Normativa vigente

### Mobiliario urbano

En **Montalbán y Rodríguez**, la calidad es nuestra prioridad. Los productos de la Gama Taray® cumplen con los estándares de seguridad y resistencia del mobiliario urbano, garantizando su durabilidad y fiabilidad.

Nuestra producción está respaldada por las normativas vigentes y vinculantes que certifican nuestra calidad y compromiso con la seguridad y el medio ambiente.

La aplicación de esta gama se rige por las siguientes normativas:

- **UNE-EN 1176:** Seguridad y requisitos para equipamiento de áreas de juego.
- **UNE 16601:** Sostenibilidad del hormigón.
- **ISO 14001:** Sistemas de gestión ambiental.
- **ISO 9001:** Sistemas de gestión de calidad.



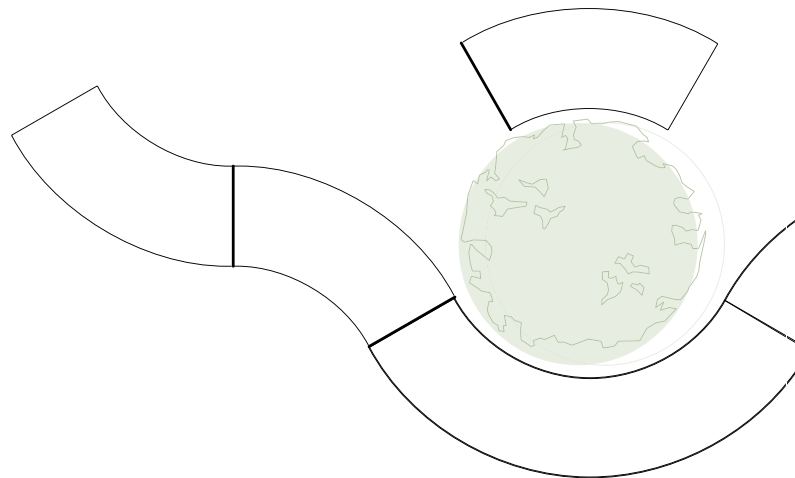
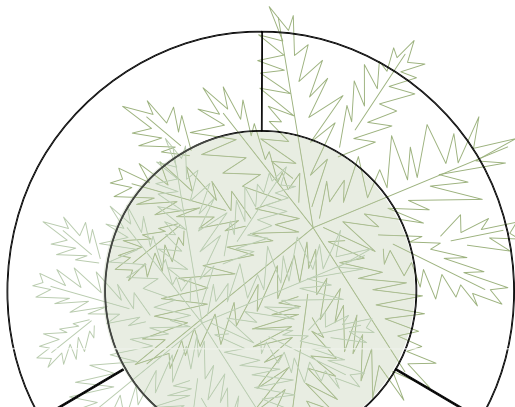
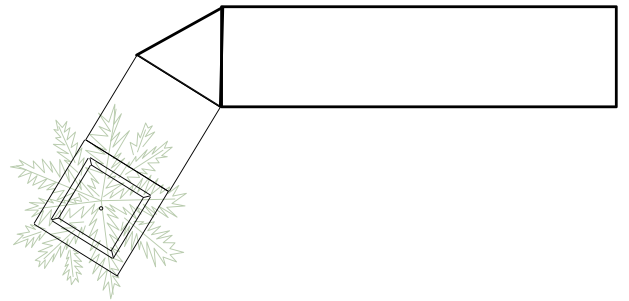
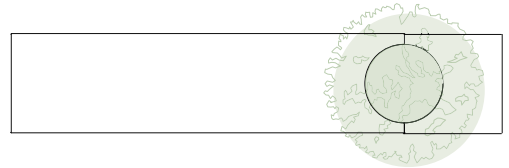
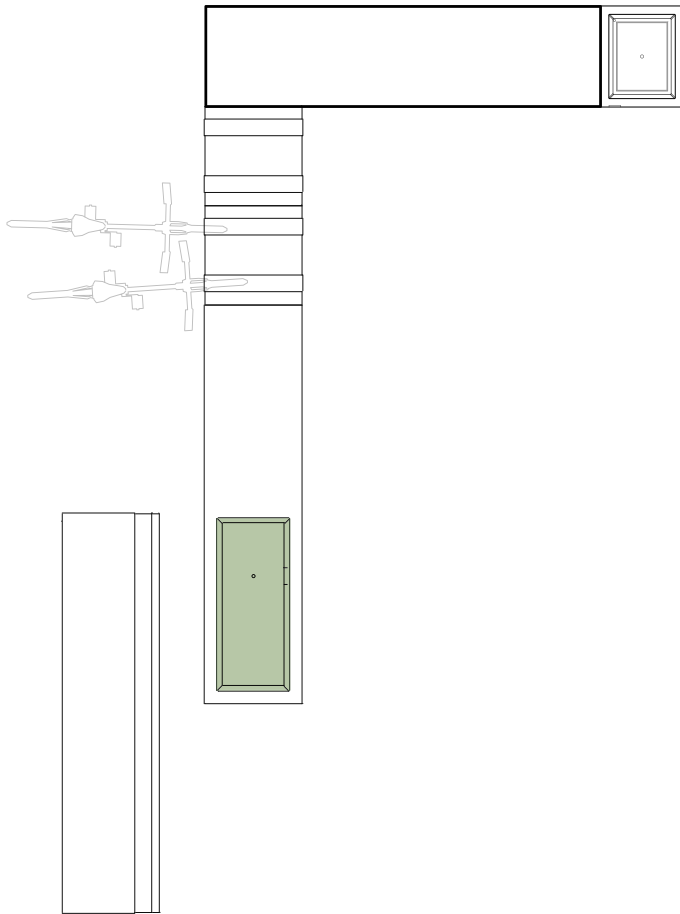

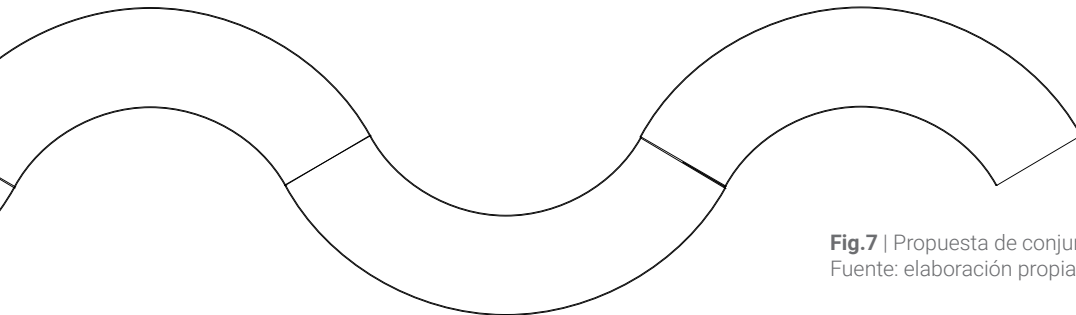
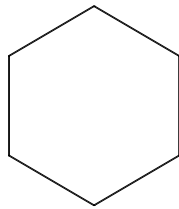
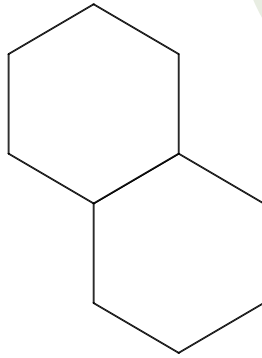
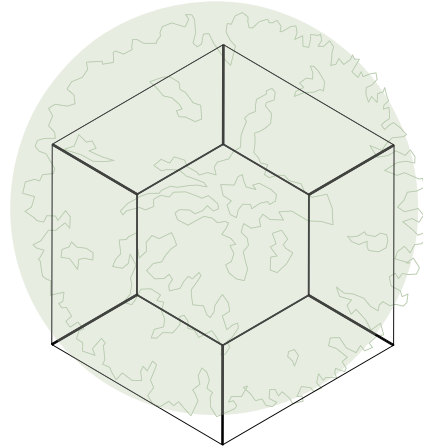
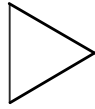
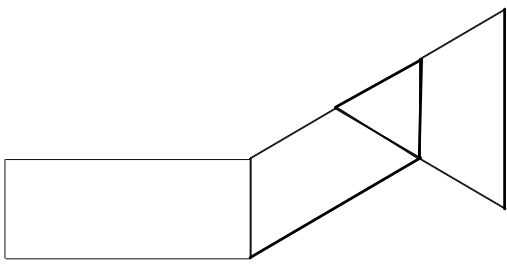
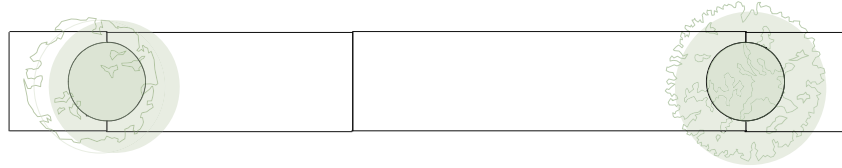
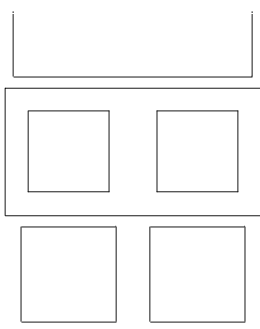

**Fig.7** | Propuesta de conjunto de productos de la Gama Taray®.  
Fuente: elaboración propia, Ecomyrsa.



**Fig. 8** | Composición de conjunto de Gama Taray®.  
Fuente: Estudio Visual Joaquín Clares.



# Gama TARAY®

**Mobiliario Urbano**  
MR Design Lab



**Montalbán y Rodríguez | Sede central**

 Avenida Agustín Fuentes s/n, 30565  
Las Torres de Cotillas, Murcia, España

 (+34) 968 626 733

 Información comercial | [comercial@montalbanyrodriguez.com](mailto:comercial@montalbanyrodriguez.com)

 Otras consultas | [clientes@montalbanyrodriguez.com](mailto:clientes@montalbanyrodriguez.com)

