

PARTICIÓN INTERIOR VERTICAL. ENTRAMADO AUTOPORTANTE

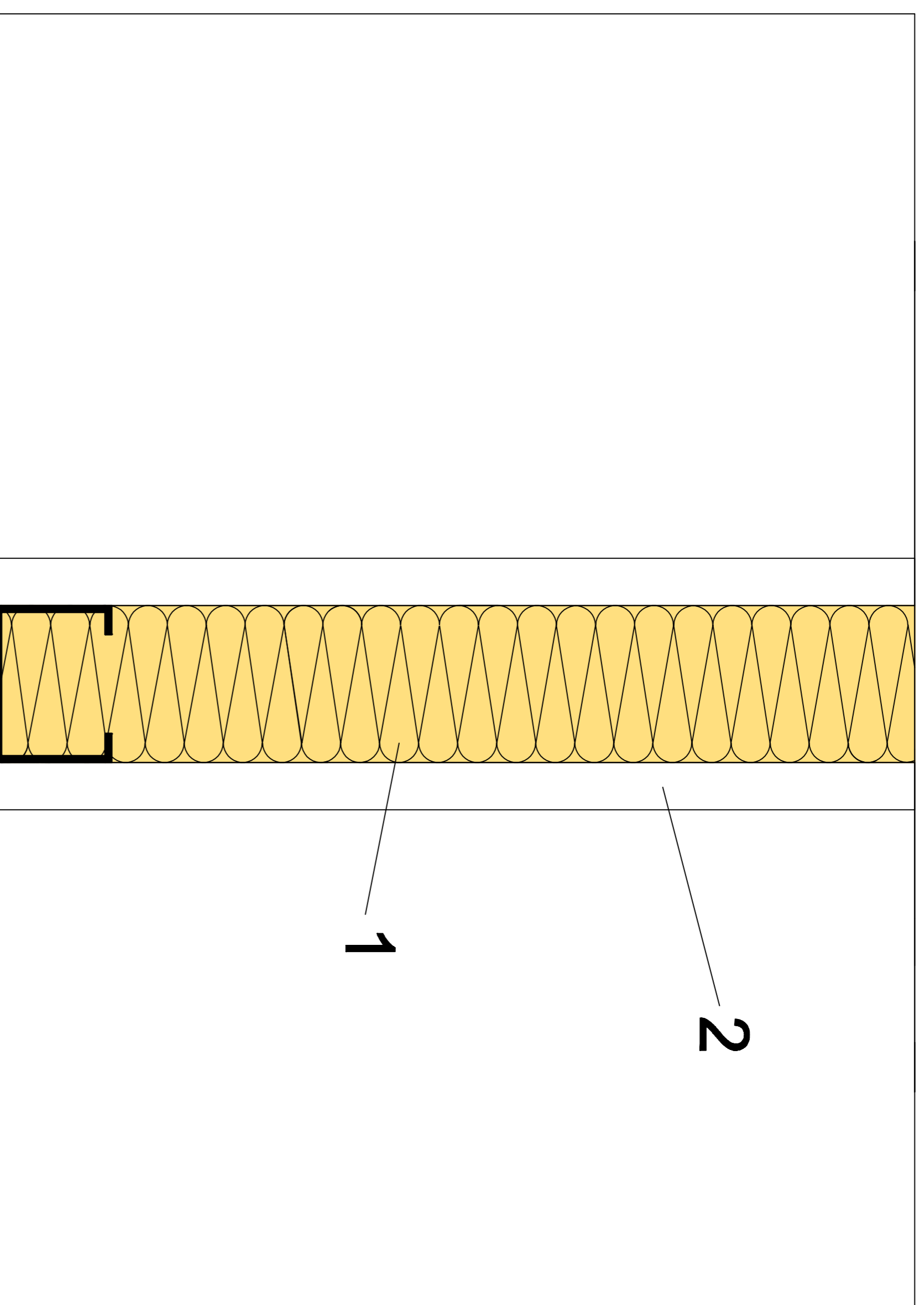

ENCUENTRO CON FORJADO

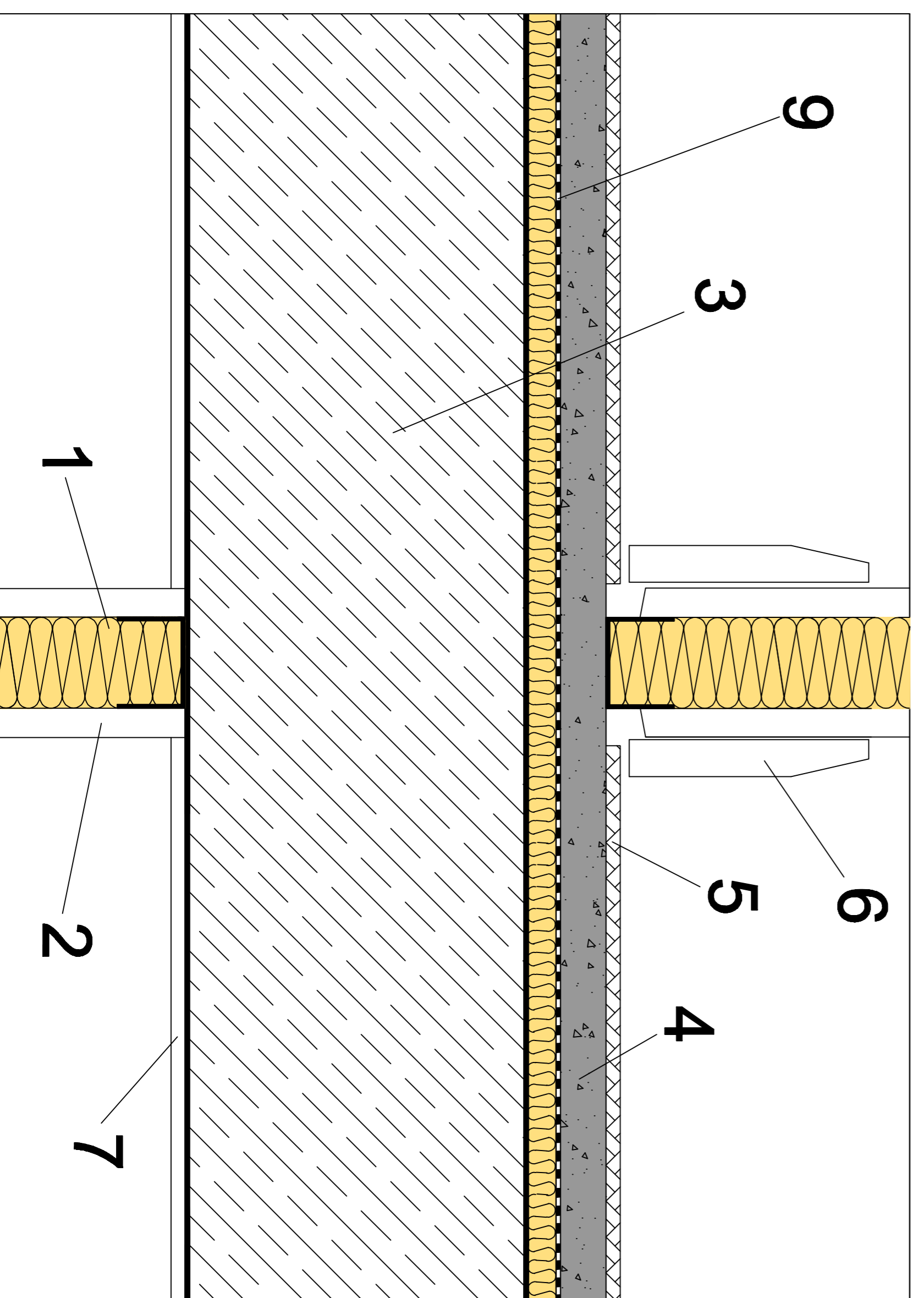

ENCUENTRO CON PILAR Y HUECOS PARA INSTALACIÓN

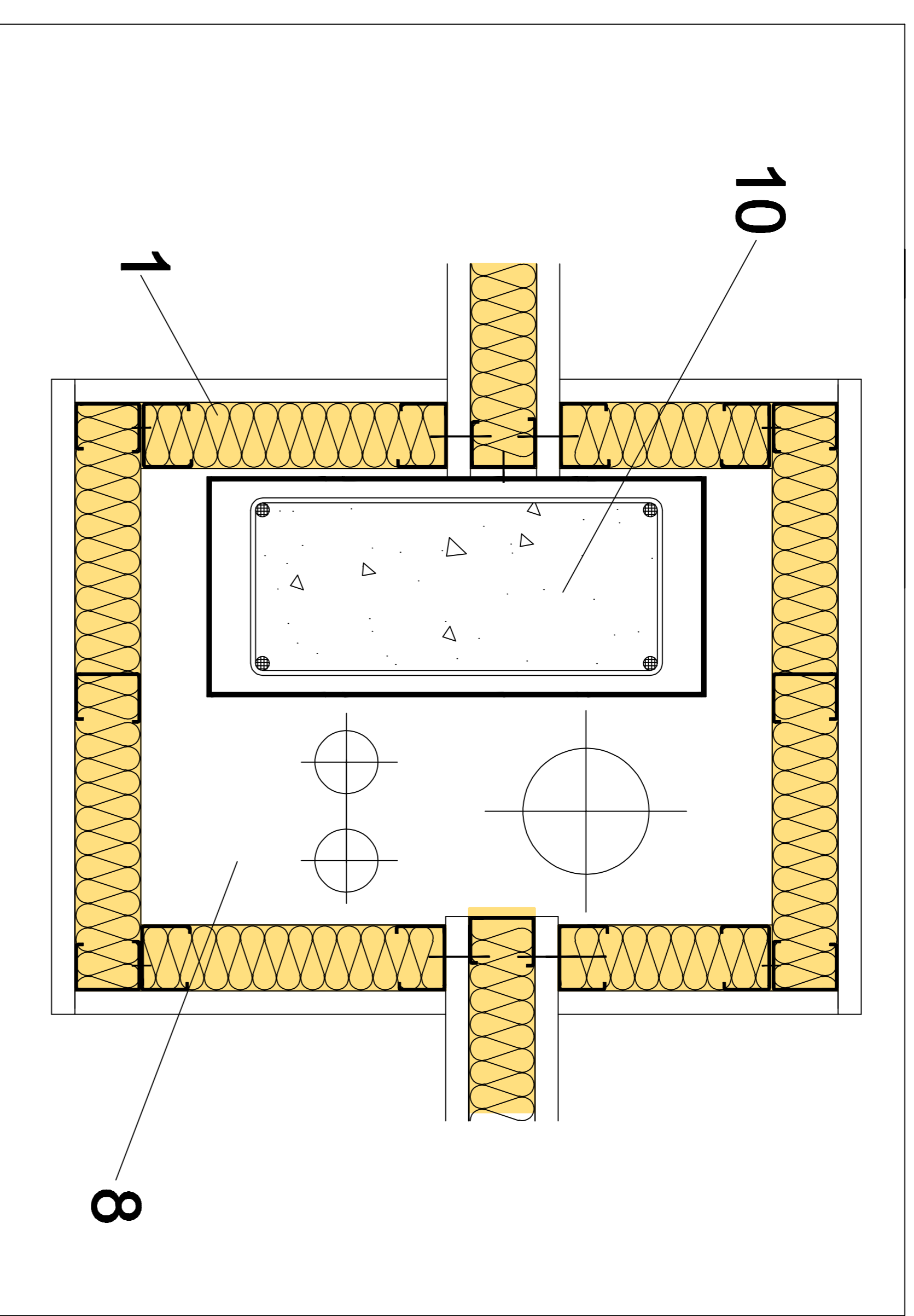

- 1- LANA MINERAL ISOVER.
- 2- PLACA DE YESO LAMINADO.
- 3- SOPORTE RESISTENTE.
- 4- LOSA DE HORMIGÓN ARMADO.
- 5- PAVIMENTO.
- 6- RODAPIÉ.
- 7- ACABADO.
- 8- HUECO PARA INSTALACIÓN.
- 9- LÁMINA IMPERMEABILIZANTE.
- 10- PILAR.

Item ref	Quantity	Title/Name, designation, material, dimension etc	Article No./Reference
Designed by A.R.S.	Checked by N.B.P.	Approved by - date DTC - 28/06/11	Filename P4.1 Tipo 3 Date 20/06/11 Scale

SG ISOVER

P4.1 Tipo 3

Edition 1
Sheet 7/1

PARTICIÓN INTERIOR VERTICAL DIVISORIA CON CHAPA METÁLICA

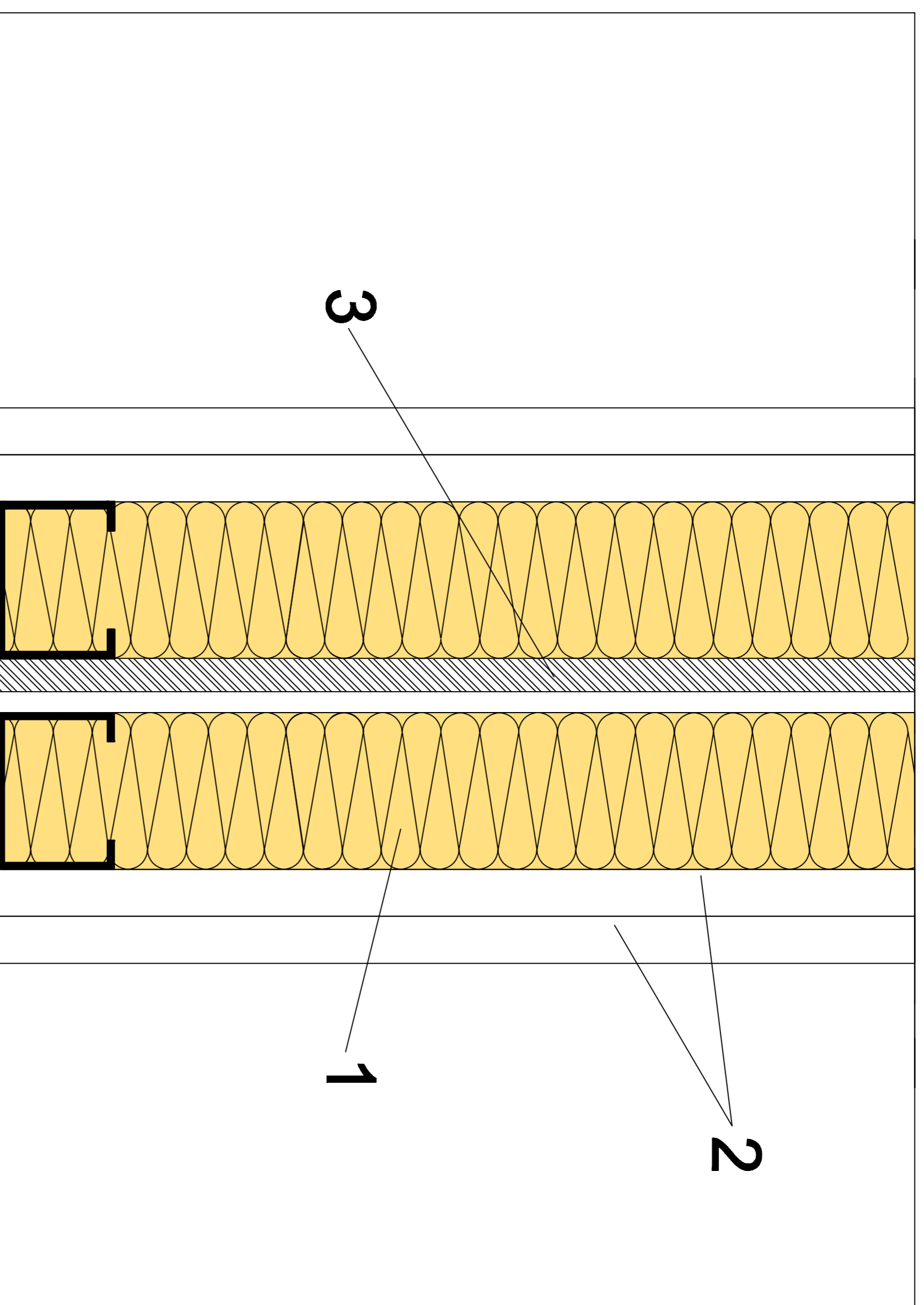

ENCUENTRO CON PILAR Y HUECOS PARA INSTALACIÓN

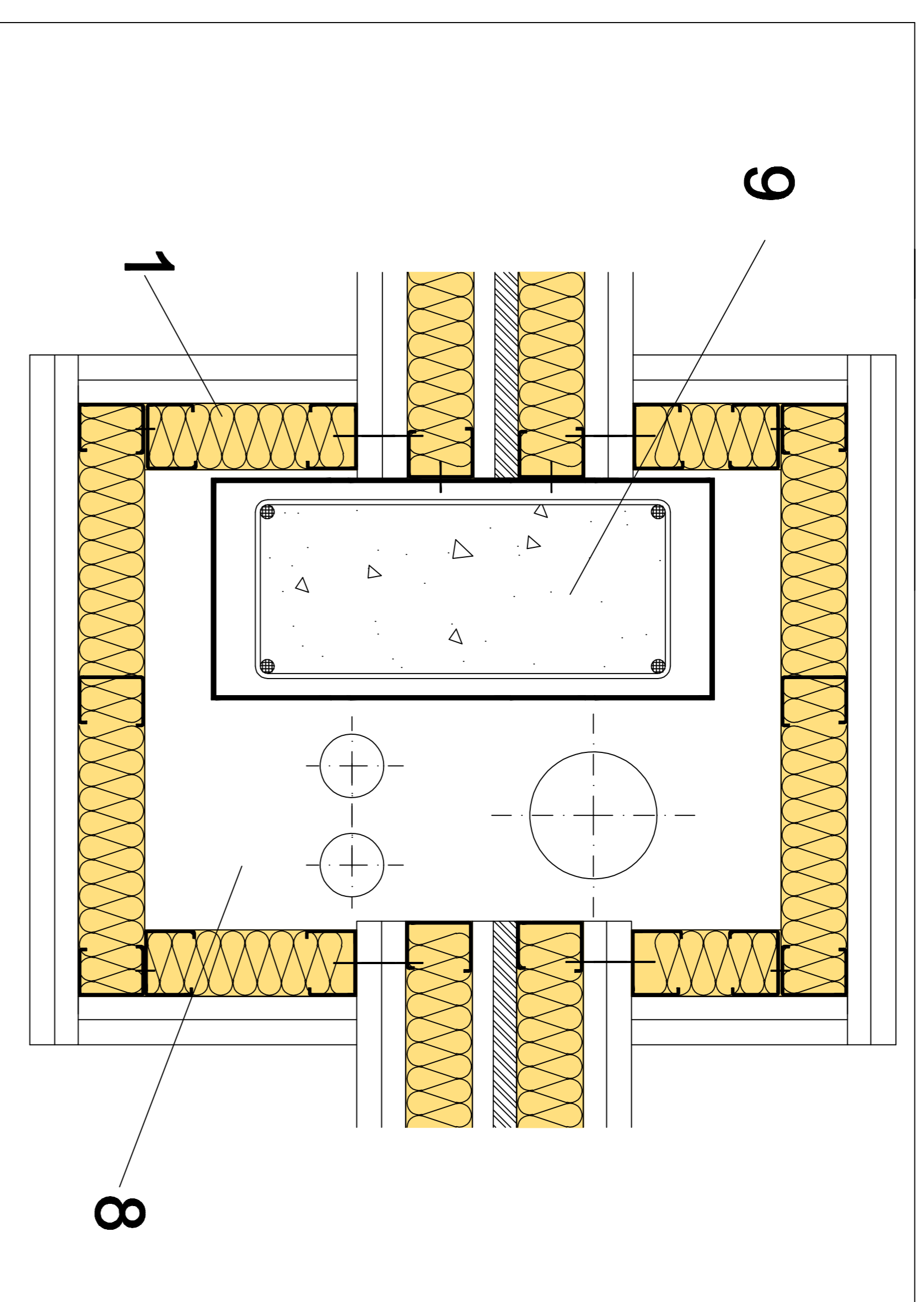

ENCUENTRO CON FORJADO

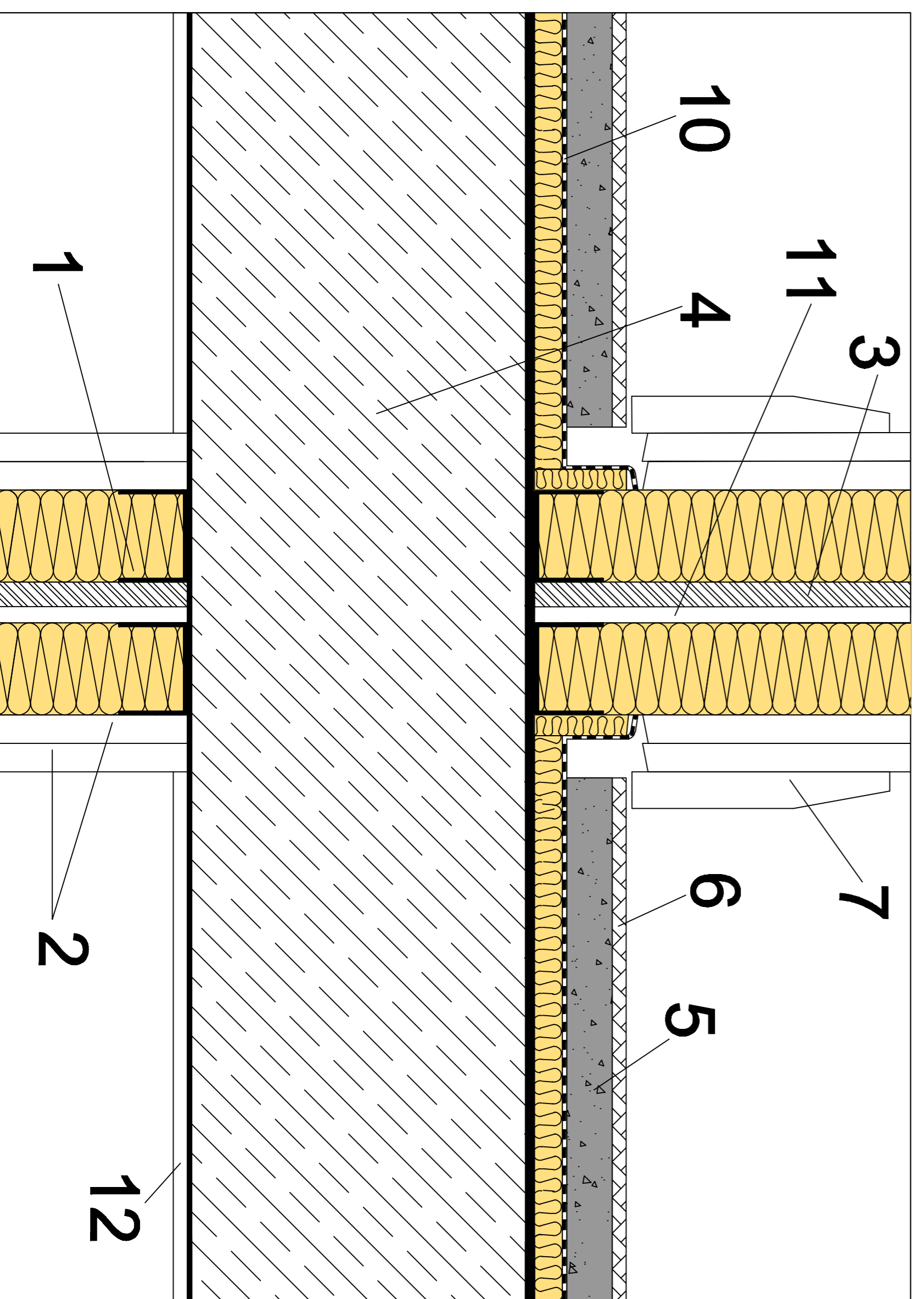

- 1- LANA MINERAL ISOVER.
- 2- PLACA DE YESO LAMINADO.
- 3- CHAPA METÁLICA DE 0,6 MM.
- 4- SOPORTE RESISTENTE.
- 5- LOSA HORMIGÓN ARMADO.
- 6- PAVIMENTO.
- 7- RODAPIÉ.
- 8- HUECO PARA INSTALACIÓN.
- 9- PILAR.
- 10- LÁMINA IMPERMEABILIZANTE.
- 11- CÁMARA DE SEPARACIÓN.
- 12- ACABADO.

Item ref	Quantity	Title/Name, designation, material, dimension etc	Article No./Reference
Designed by A.R.S.	Checked by N.B.P.	Approved by - date DTC - 28/06/11	Filename P4.4 Tipo 3 - (CP)20/06/11
SG ISOVER		Date P4.4 Tipo 3 - CM	Scale
		Edition 1	Sheet 6/11

PARTICIÓN INTERIOR VERTICAL DIVISORIA CON CÁMARA DE SEPARACIÓN

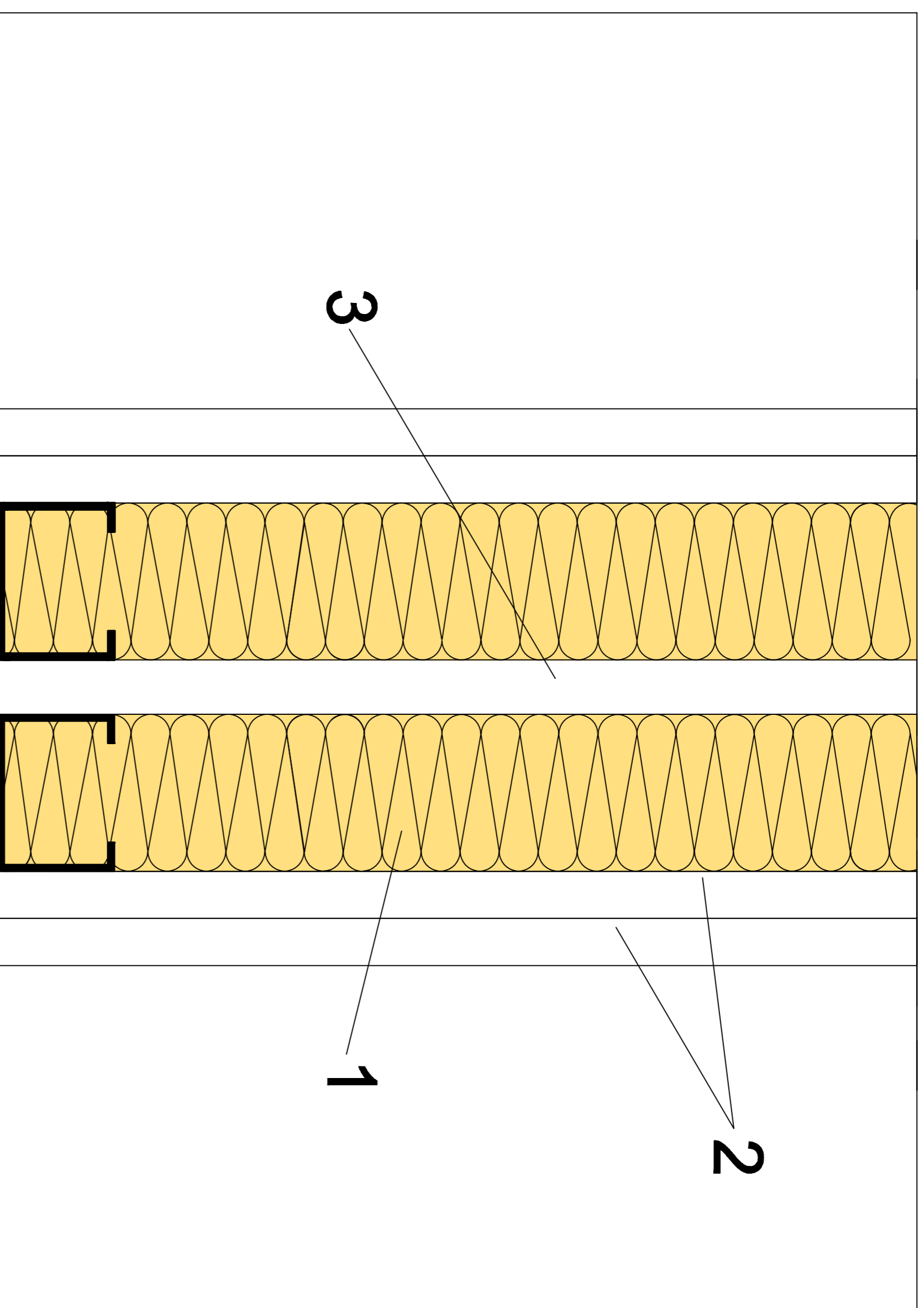

ENCUENTRO CON PILAR Y HUECOS PARA INSTALACIÓN

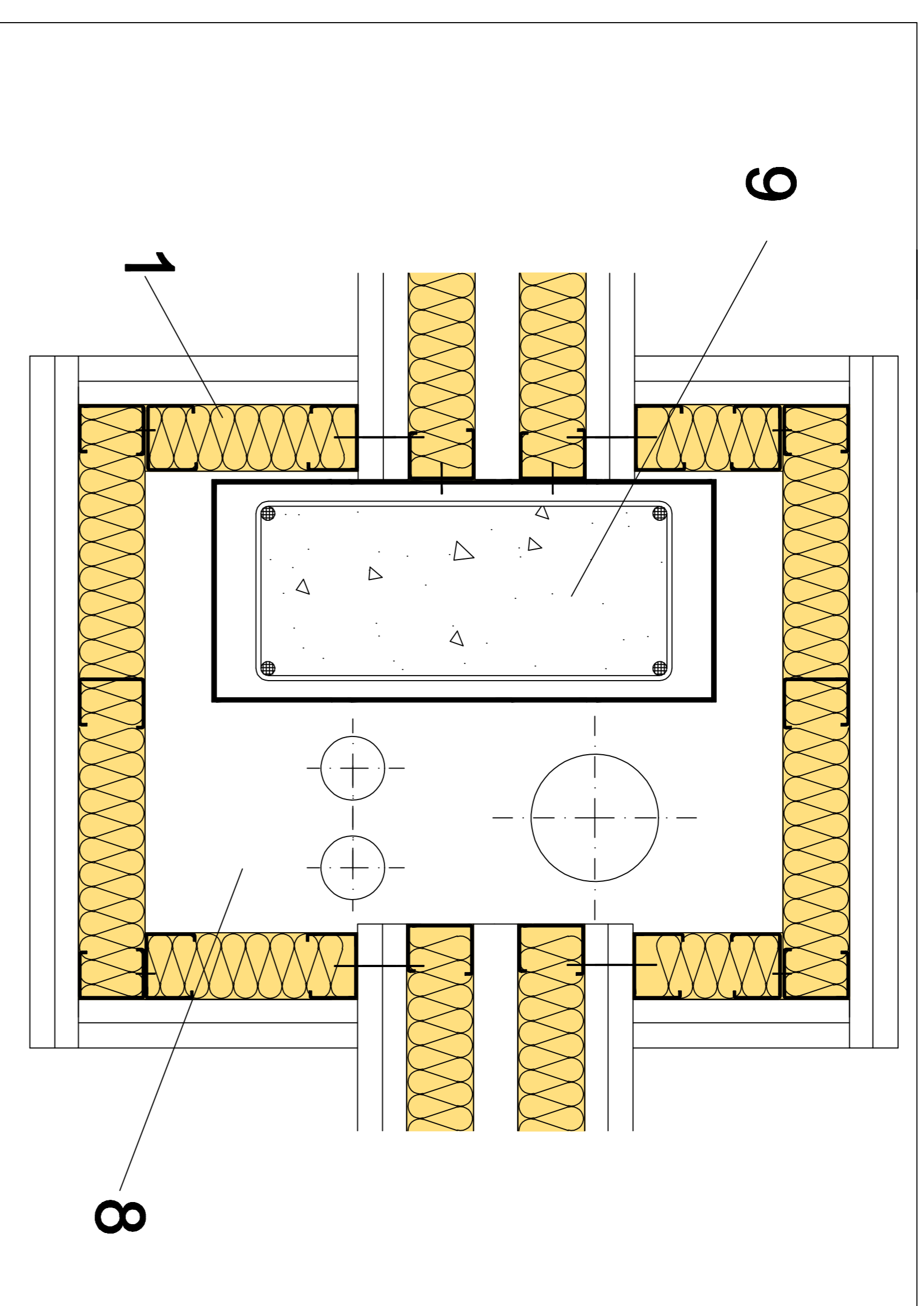

ENCUENTRO CON FORJADO

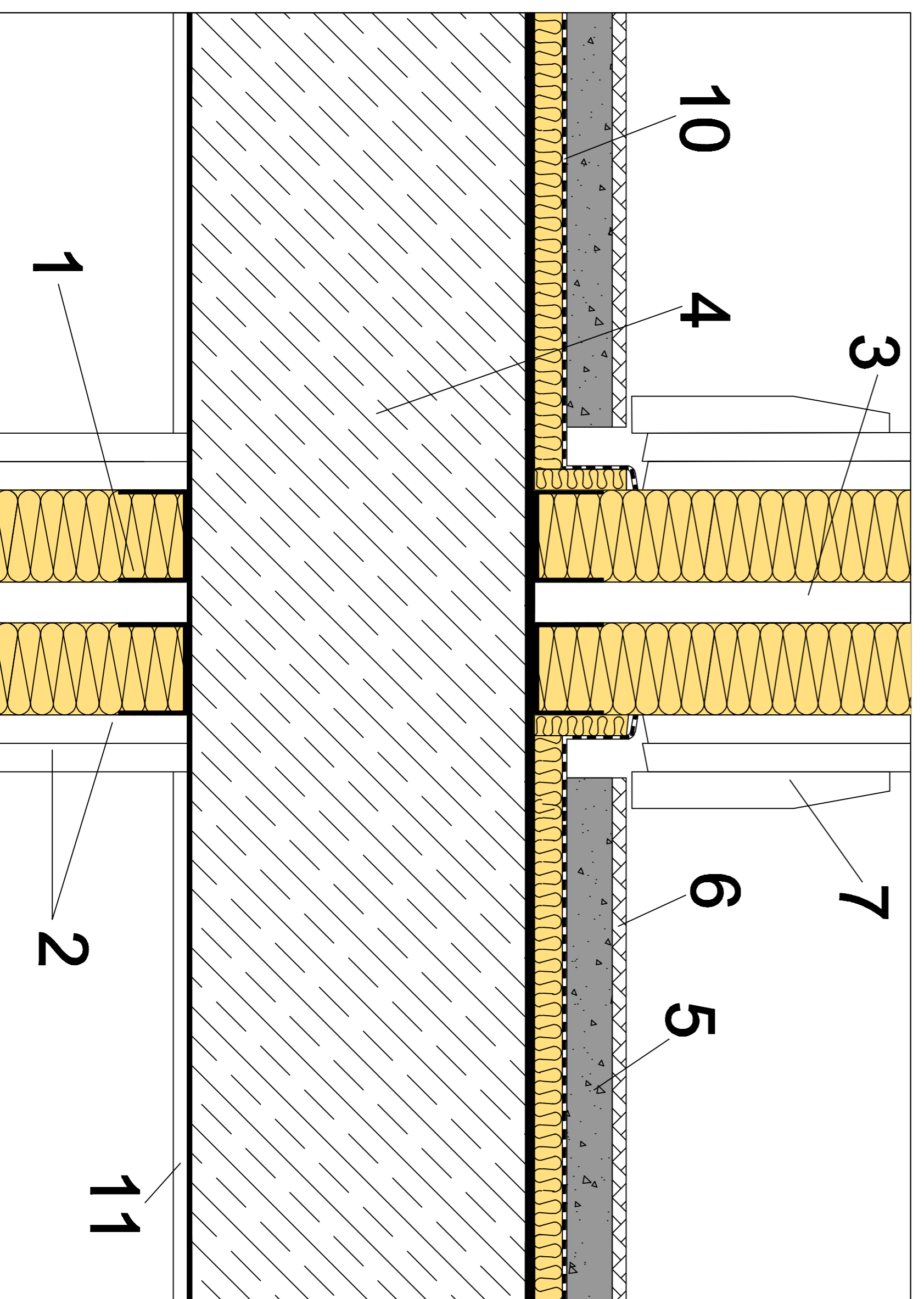

- 1- LANA MINERAL ISOVER.
- 2- PLACA DE YESO LAMINADO.
- 3- CÁMARA DE SEPARACIÓN.
- 4- SOPORTE RESISTENTE.
- 5- LOSA HORMIGÓN ARMADO.
- 6- PAVIMENTO.
- 7- RODAPIÉ.
- 8- HUECO PARA INSTALACIÓN.
- 9- PILAR.
- 10- LÁMINA IMPERMEABILIZANTE.
- 11- ACABADO.

Item ref	Quantity	Title/Name, designation, material, dimension etc	Article No./Reference
Designed by A.R.S.	Checked by N.B.P.	Approved by - date DTC - 31/06/11	Filename P4.6 Tipo 3 - CS
SG ISOVER			Date 27/06/11
			Scale
			Edition 1
			Sheet 1/1