

tarifa catálogo

2023

X GURU
waterproofingproducts®

CONTINUA EVOLUCIÓN HACIA LA EXCELENCIA EN INNOVACIÓN

ESTIL GURU S.L.U. es una empresa familiar consolidada en el sector de la construcción con una impecable trayectoria en el mercado y una gran solidez empresarial que ha crecido con la fabricación y comercialización de productos para la impermeabilización.

La inquietud de GURU es incorporar productos innovadores, respaldados por una cuidadosa investigación en nuevas propuestas de soluciones para la construcción. Esta actitud nos lleva a desarrollar productos de confianza dirigidos a satisfacer las expectativas de nuestros clientes ofreciendo todo el apoyo personal y técnico necesario.



NUESTROS PRODUCTOS

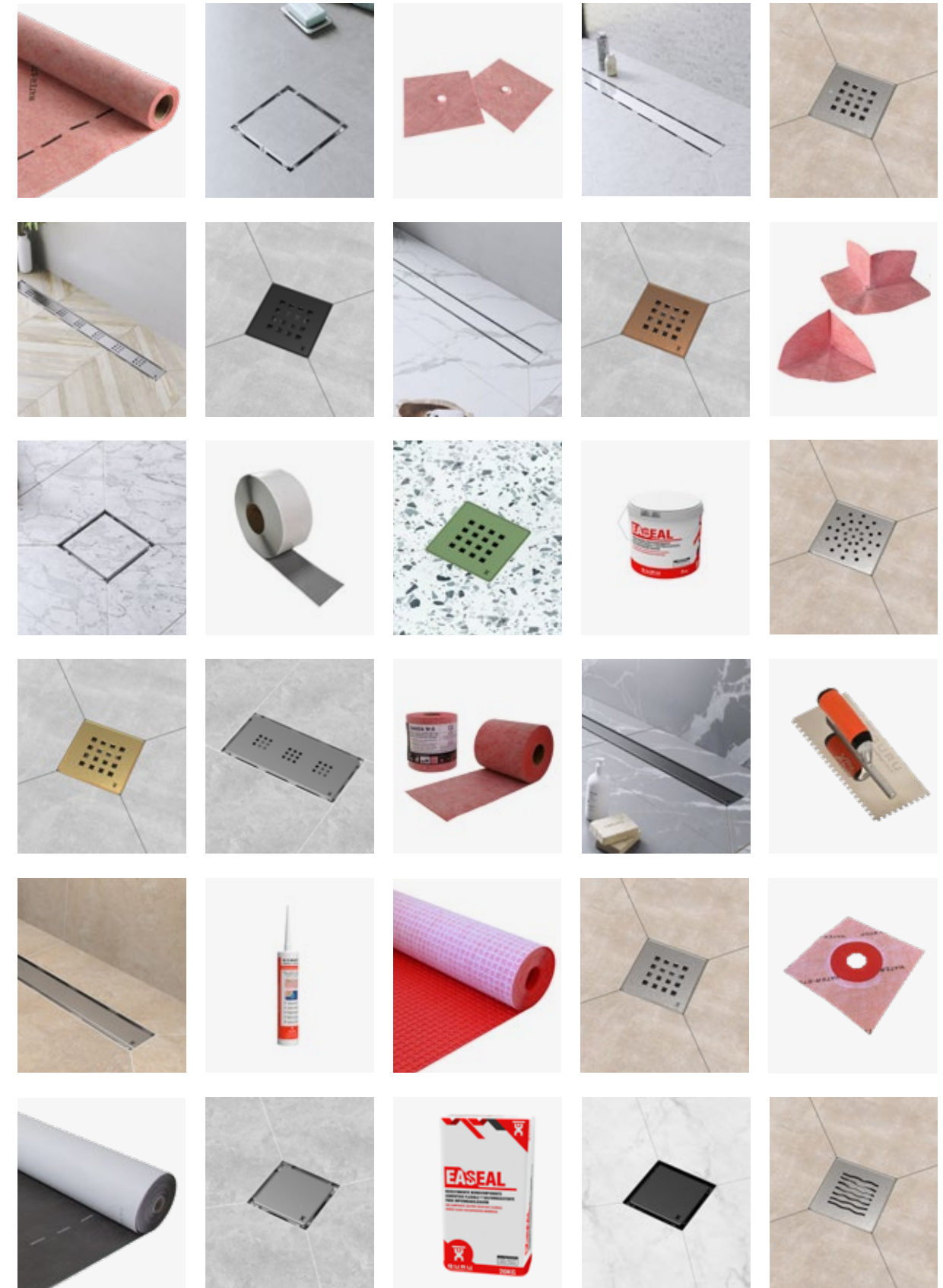



A LA VANGUARDIA EN IMPERMEABILIZACIÓN



La innovación es nuestra razón de ser, tanto es así que en Estil Guru fuimos pioneros en el diseño de láminas tipo EVAC impermeables por el método de extrusión combinada.

Nuestras láminas impermeables están pensadas para abarcar todos los ámbitos de la impermeabilización de una vivienda: exteriores, interiores y piscinas.

Cada una de nuestras láminas impermeables geotextiles están pensadas, diseñadas y fabricadas para lograr características que las hagan únicas:



Más flexibles



Más resistentes



Más duración



Mayor facilidad de instalación



Mayor ahorro de tiempo

Estas son las ventajas que nos hacen diferentes y las ponemos a tú disposición para cumplir los requisitos más exigentes de tus clientes.

DESCUBRE MUCHO MÁS SOBRE NUESTRAS LÁMINAS.

WATER-STOP



G-FLEX



SAFE BAND





¡Bienvenidos a la WATER-STOPmanía!

WATER-STOP es una lámina geotextil impermeable, muy delgada y elástica, perfecta para impermeabilizar bajo el revestimiento en suelos y paredes.

Está formada por varias capas; en el centro una membrana impermeable construida con dos capas de film plástico (EVAC) y un velo de no-tejido de fibras de poliéster y polipropileno en cada lado.

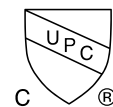

VIDEO DE INSTALACIÓN

AVIS TECHNIQUE CSTB - NORMATIVE REF.: EN 13956:2013



CSTB



Fácil adhesión



Adaptabilidad a soporte



Sujeción vertical



Grandes formatos



Mínima altura de instalación

¡Una lámina para todos los usos!

Con nuestra lámina Water-Stop cubrimos todas las aplicaciones posibles.

INTERIORES



EXTERIORES



PISCINAS



NUEVA IMPRESIÓN CON CUADRÍCULA

REF.	DESCRIPCIÓN	MEDIDA
IF55039	BOLSA WATER-STOP	1,5 x 2 · 3 m ²
IF51000	ROLLO WATER-STOP	1 x 5 m · 5 m ²
IF51013	ROLLO WATER-STOP	1 x 10 m · 10 m ²
IF52000	ROLLO WATER-STOP	1 x 30 m · 30 m ²
IF54000	ROLLO WATER-STOP	1,5 x 20 m · 30 m ²
IF53000	ROLLO WATER-STOP	2 x 20 m · 40 m ²
IF53040	ROLLO WATER-STOP	2 x 40 m · 80 m ²

FORMATOS

BOLSA 1,5 x 2 m

Peso: 1 kg - Superficie: 3 m²

ROLLO 1 x 5 m

Peso: 1,6 kg - Superficie: 5 m²

ROLLO 1 x 10 m

Peso: 3,2 kg - Superficie: 10 m²

ROLLO 1 x 30 m

Peso: 8,7 kg - Superficie: 30 m²

ROLLO 1,5 x 20 m

Peso: 8,7 kg - Superficie: 30 m²

ROLLO 2 x 20 m

Peso: 11,7 kg - Superficie: 40 m²

ROLLO 2 x 40 m

Peso: 11,7 kg - Superficie: 40 m²

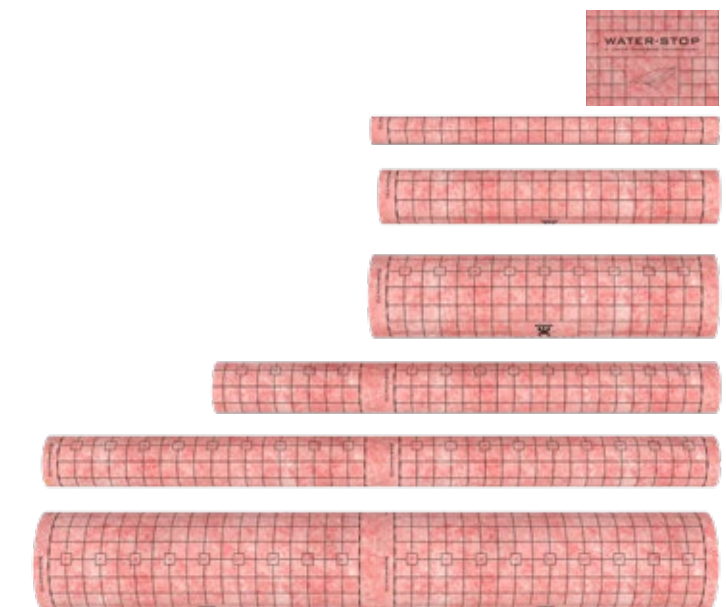



Panel de construcción con cuerpo de espuma XPS de alta densidad adheridos a lámina WATER-STOP mediante procesos industriales avanzados para obtener una planeidad total. Reduce drásticamente los tiempos de construcción tanto en zonas húmedas como en superficies con desperfectos.

Gracias a su facilidad de instalación y al extra por dos laterales de lámina impermeable WATER-STOP ahorra tiempo eliminando pasos posteriores.



- Con 6 cm extra en dos caras
- No es necesario el uso de bandas
- Protección sin pinchazos
- Rendimiento de extracción superior
- Reduce el tiempo de instalación

REF.	DESCRIPCIÓN	MEDIDA
IM93000	PANEL W-S BOARD	152 x 91 cm
IM93001	PANEL W-S BOARD	244 x 122 cm
IM93010	PANEL W-S BOARD	152 x 91 cm · Precorte en 76 cm (alto)
IM93011	PANEL W-S BOARD	244 x 122 cm · Precorte en 122 cm (alto)

REF.	DESCRIPCIÓN	CANTIDAD
IG60026	TORNILLOS	200 uds.
IG60027	ARANDELAS METÁLICAS	200 uds.
IG60028	KIT TORNILLOS + ARANDELAS	200 uds. (100 uds. de cada)



Plato de ducha prefabricado, de gran dureza, con pendiente incluida y solape de 10 mm de lámina WATER-STOP. El plato de ducha más duro del mercado, que permite la instalación de cualquier tamaño de baldosa, incluido el mosaico.

Para desagües lineales:

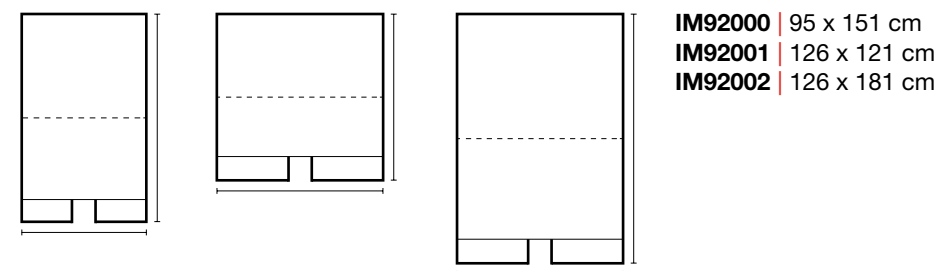

IM92000 | 95 x 151 cm
IM92001 | 126 x 121 cm
IM92002 | 126 x 181 cm

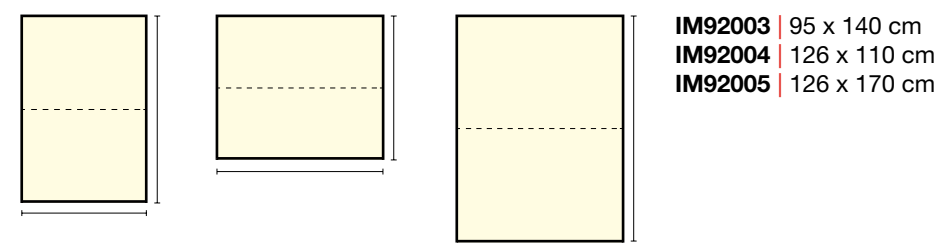

IM92003 | 95 x 140 cm
IM92004 | 126 x 110 cm
IM92005 | 126 x 170 cm

PARA MODELO INTEGRAL

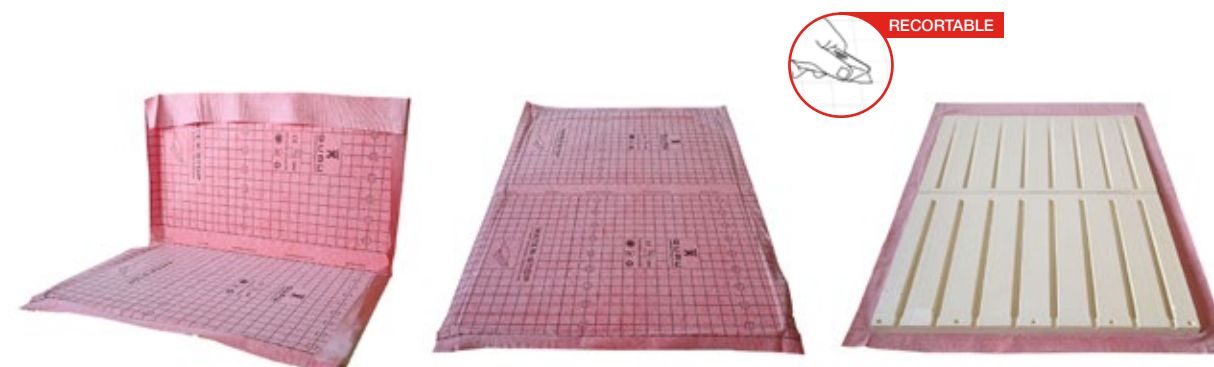

PRODUCTO NUEVO

REF.	DESCRIPCIÓN	MODELO	MEDIDA (cm)	ALTURA (cm)
IM92000	W-S READY SHOWER	NO INTEGRAL	95 x 151	1 hasta 3,9
IM92001	W-S READY SHOWER	NO INTEGRAL	126 x 121	1 hasta 3,3
IM92002	W-S READY SHOWER	NO INTEGRAL	126 x 181	1 hasta 4,5
IM92003	W-S READY SHOWER	INTEGRAL	95 x 140	1 hasta 3,9
IM92004	W-S READY SHOWER	INTEGRAL	126 x 110	1 hasta 3,3
IM92005	W-S READY SHOWER	INTEGRAL	126 x 170	1 hasta 4,5

“La mejor amiga de la cerámica”

Mejora la resistencia del revestimiento de baldosas cerámicas y piedras naturales de exterior e interior.

La lámina G-FLEX, además puede impermeabilizar cualquier superficie, ya sea vieja o nueva, húmeda o seca, y fisurada o sujeta a movimientos dimensionales.



VIDEO DE INSTALACIÓN

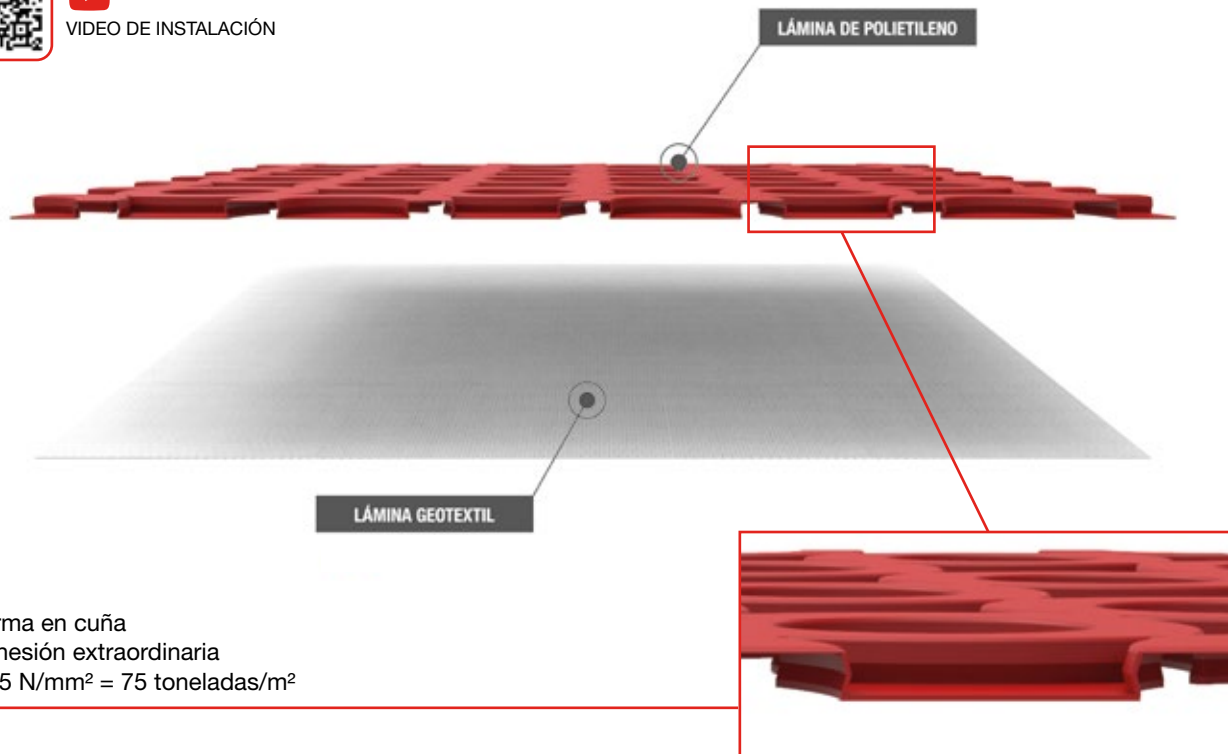

PROPIEDADES



Desolidarización



Impermeabilización



Humedad negativa

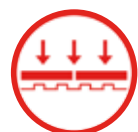

Reparto de cargas



Distribución del calor

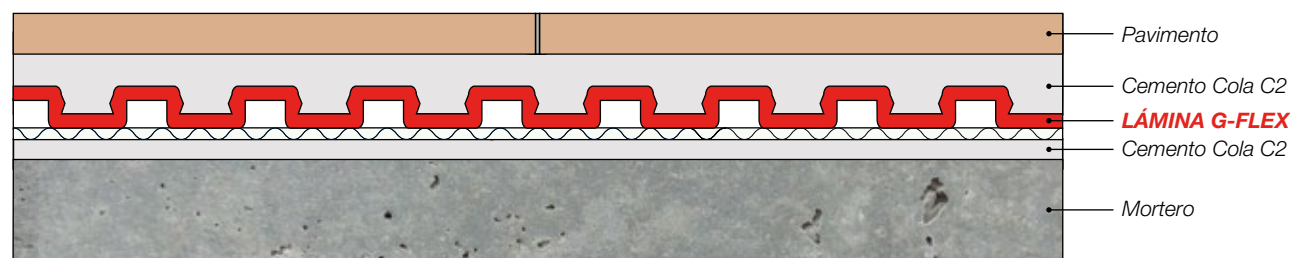

REF.	DESCRIPCIÓN	MEDIDA
IL51000	ROLLO G-FLEX	1 x 14 m · 14 m ²
IL52000	ROLLO G-FLEX	1 x 30 m · 30 m ²

FORMATOS

ROLLO 1 x 14 m
Peso: 8,75 kg - Superficie: 14 m²



ROLLO 1 x 30 m
Peso: 18,75 kg - Superficie: 30 m²

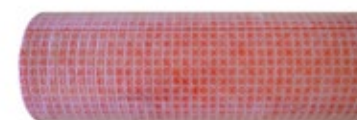

ACCESORIOS DE INSTALACIÓN

G-TROWEL 6 x 6 mm
Llana dentada de acero dorado de alta calidad.

W-S BAND 14
Refuerzo y terminación en encuentros.

EASEAL
Mortero monocomponente. Impermeabilizante elástico.

ARANDELAS G-FLEX
Arandelas para la instalación de G-Flex en pared.

REF.	DESCRIPCIÓN	MEDIDA	FORMATO	PRECIO (€)
IG67002	G-TROWEL	6 x 6 mm (diente)	Caja 6 uds.	114,00 - 19,00 ud.
IG61000	W-S BAND 14	14 cm x 20 m	Rollo	47,73
IG62000	W-S BAND 34	34 cm x 20 m	Rollo	100,90
IG60023	EASEAL	20 kg	Saco	154,00 - 0,59 €/m
IG60024	EASEAL	3 kg	Cubo	36,00 - 0,92 €/m
IG68000	ARANDELAS G-FLEX	-	Blister 250 uds	70,40



“¡Bye bye silicona, hello SAFE BAND!”

SafeBand es un producto patentado por Estil Guru compuesto por una banda selladora multiaxial y flexible para asegurar la estanqueidad de la junta con paredes y suelos en la instalación de duchas, bañeras y otros sanitarios.

VENTAJAS TÉCNICAS

- Barrera en **dos planos** distintos.
- Material **flexible y elástico**.
- Fibras en las dos caras para mejorar la **adhesión** al soporte.
- **Fijación** Extra Fuerte.
- Tiene una altura de 12 cm de **rebordo** (remonte/solape de conexión).

SafeBand cumple los requisitos de **DIN 18534** y ha sido testado por el instituto de ensayo independiente Kiwa de acuerdo a la ETAG 022-2.



APLICACIÓN DE SAFE BAND EN PLATO DE DUCHA.

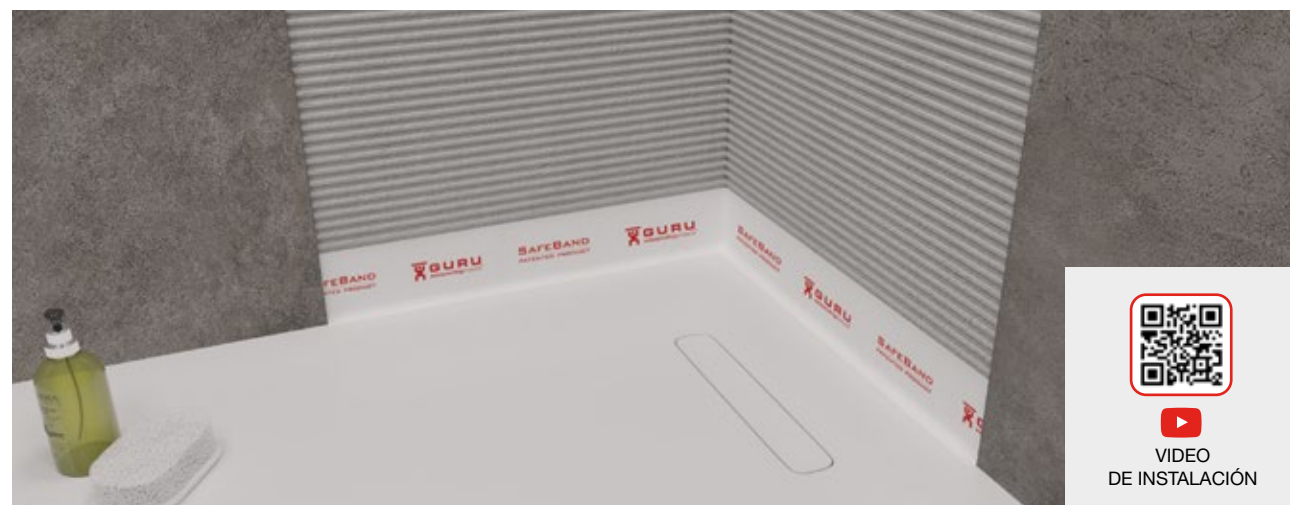

APLICACIÓN DE SAFE BAND EN BAÑERA.



Su exclusivo diseño **PATENTADO**, con **dos alas** para pegar simultáneamente en dos caras del sanitario, **asegura** una fijación fuerte a la vez que una **doble barrera** a las filtraciones entre el sanitario y el suelo y paredes a su alrededor.

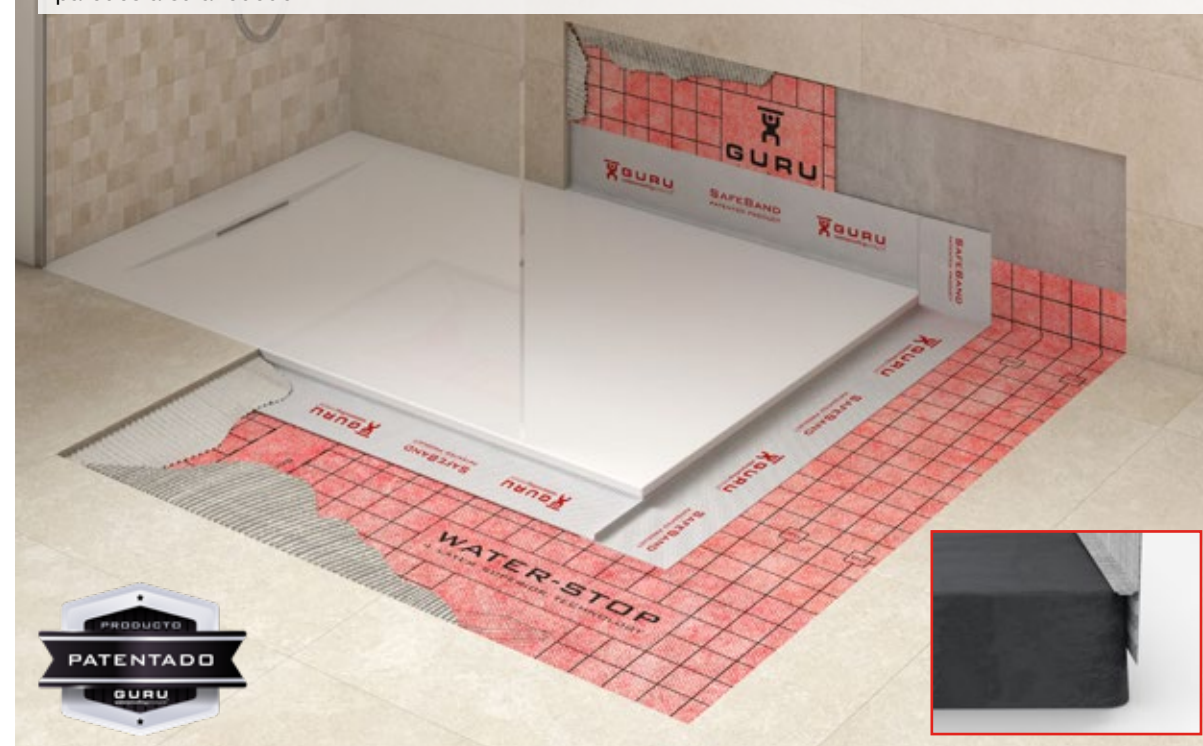

REF.	DESCRIPCIÓN	MEDIDA
IG66016	KIT SAFE BAND	2 m x 14 cm
IG66001	KIT SAFE BAND	3,5 m x 14 cm
IG66002	KIT SAFE BAND	6 m x 14 cm
IG66003	KIT SAFE BAND	30 m x 14 cm

FORMATOS Y CONTENIDO

SafeBand 2 m

Rollo SafeBand 2 metros, aplicador, 4 recortes de butilo, guía completa de instalación.



x4

SafeBand 3,5 m

Rollo SafeBand 3,5 metros, aplicador, 4 recortes de butilo, guía completa de instalación.



x4

SafeBand 6 m

Rollo SafeBand 6 metros, aplicador, 4 recortes de butilo, guía completa de instalación.



x4

SafeBand 30 m

Rollo SafeBand 30 metros, 6 aplicadores, 12 recortes de butilo, guía completa de instalación.



x6

x12

W-S KIT TERRAZA



El kit de terraza se trata de una solución para completar la protección impermeable en terrazas y balcones gracias a la cazoleta termosoldada con la lámina WATER-STOP.

Está compuesto por una cazoleta de PVC de la salida especificada, la lámina termosoldada y un cuerpo sifónico con rejilla de PVC.

Sumidero sifónico de 25 mm de cierre hidráulico. Salida horizontal o vertical.

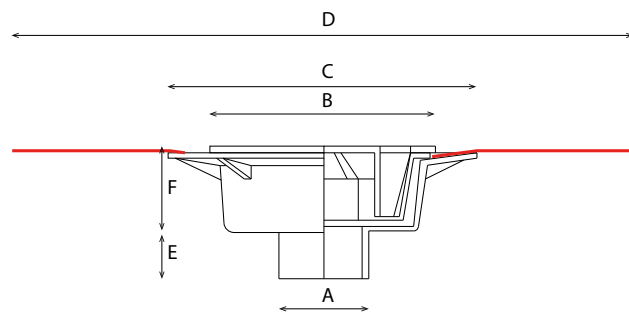
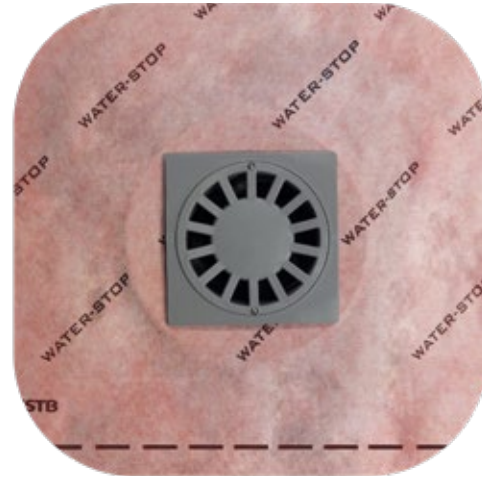

medidas en mm

A = 90 ó 110	D = 600
B = 200	E = 95
C = 290	F = 92

REF.	DESCRIPCIÓN	SALIDA
IE46000	KIT TERRAZA V90	VERTICAL DN/DE 90
IE46001	KIT TERRAZA V110	VERTICAL DN/DE 110

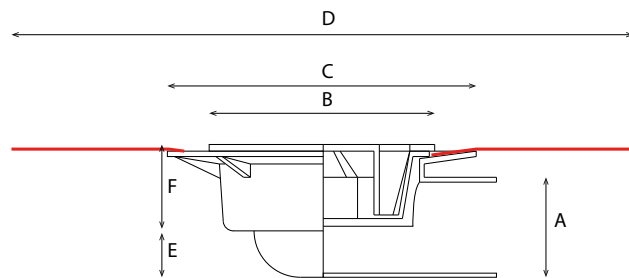

medidas en mm

A = 90 ó 110	D = 600
B = 200	E = 95
C = 290	F = 92

REF.	DESCRIPCIÓN	SALIDA
IE46002	KIT TERRAZA H90	HORIZONTAL DN/DE 90
IE46003	KIT TERRAZA H110	HORIZONTAL DN/DE 110

W-S AIR



Es una lámina impermeable al agua pero permeable al vapor de agua utilizada para el control del vapor en cubiertas inclinadas y fachadas ventiladas para instalar bajo la protección y sobre la estructura portante, apoyando en las vigas o en el tablero (forjado de hormigón, maderas, paneles...) o directamente sobre el aislamiento térmico.



REF.	DESCRIPCIÓN	MEDIDA
IH70001	W-S AIR	1,5 x 50 m

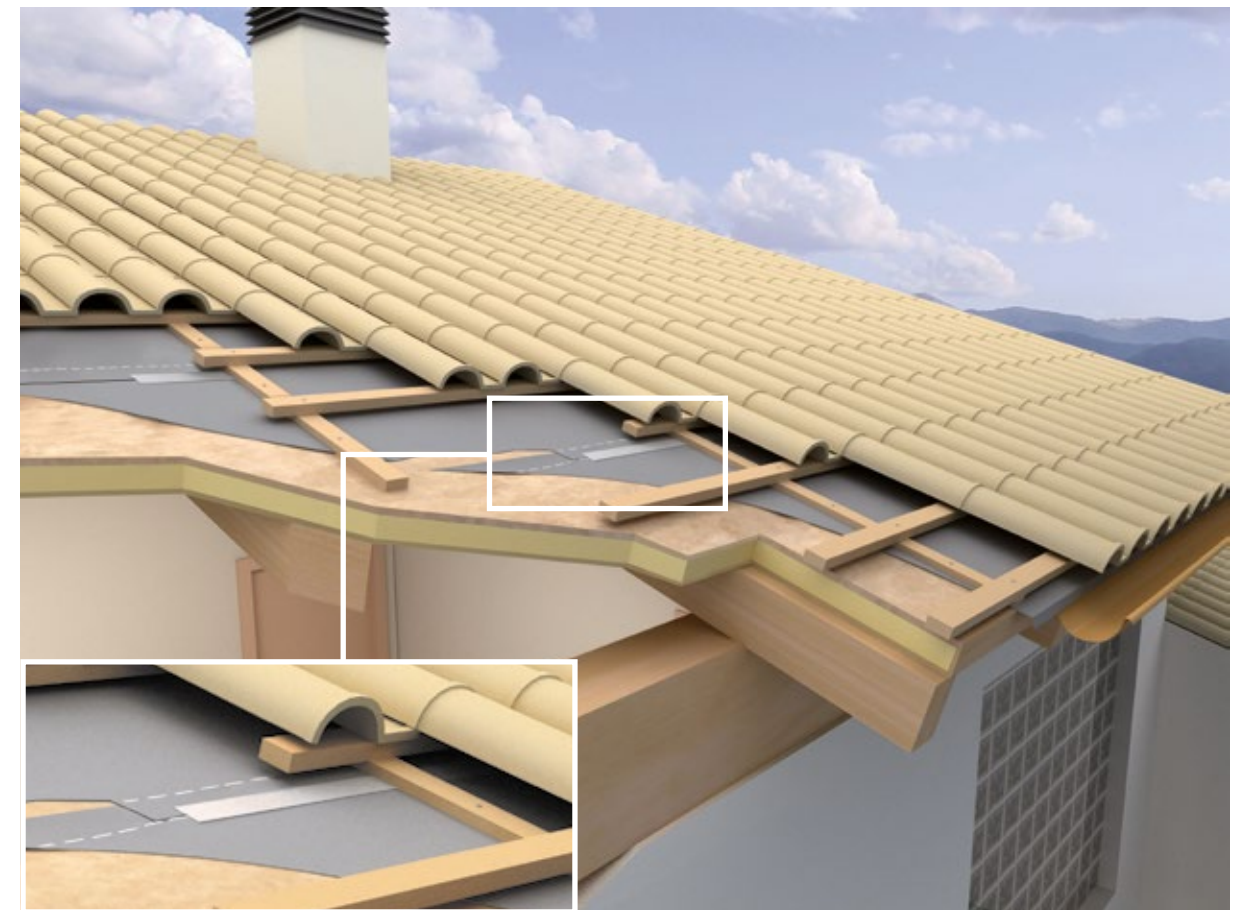

W-S KIT



“Doble seguridad. Doble impermeabilización”

Este kit permite utilizar cualquier drenaje solicitado o prescrito proporcionando la mejor impermeabilización.

Contenido



REF.	DESCRIPCIÓN	MEDIDA
IA11013	W-S KIT	2 x 1'5 m

W-S BATH KIT



W-S BATH KIT es un sistema de desagüe clic-clac con rebosadero ideado para bañeras de obra pavimentadas. El sistema asegura una perfecta unión entre impermeabilización (EVAC o W-S) y desagüe.



REF.	DESCRIPCIÓN	ACABADO
IA11000	W-S BATH KIT	INOX
IA11020	W-S BATH KIT	GOLD
IA11021	W-S BATH KIT	DARK

ACCESORIOS INSTALACIÓN



La familia de sistemas de ducha EVOLUX está diseñada para poder ser unida una a otra sin necesidad de sujeción, para mayor seguridad de instalación se puede disponer de nuestro bracket de unión en acero inoxidable.



REF.	DESCRIPCIÓN	ACABADO
IG67004	BRACKET UNIÓN	SATINADO

Accesorio para la instalación de nuestros sistemas de ducha EVO y EVOLUX bajo el forjado.

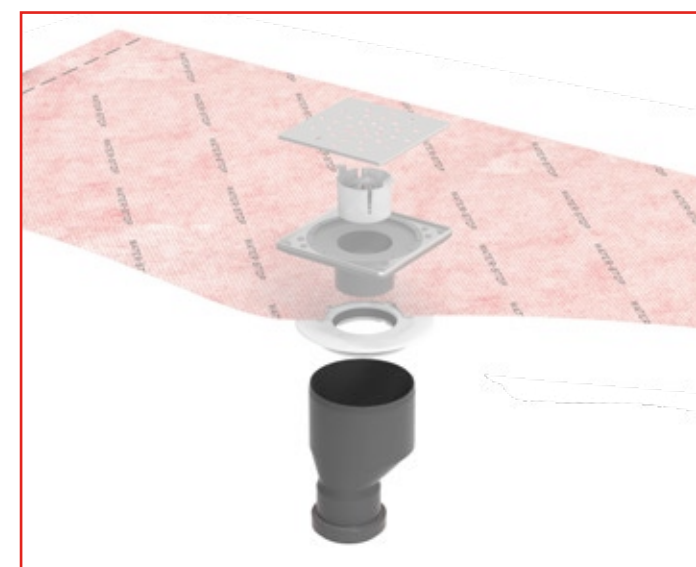

REF.	DESCRIPCIÓN	MATERIAL
IP01143	SISTEMA BAJO FORJADO	POLIPROPILENO

- Refuerzos para puntos singulares



W-S TUB
Refuerzo de tubería. Ø18- Ø 22 mm

W-S DEX
Refuerzo de esquina exterior 90°.

W-S DIN
Refuerzo de esquina interior 90°.

REF.	DESCRIPCIÓN	FORMATO
IG60004	W-S TUB	Bolsa 2 uds.
IG60005	W-S DEX	Bolsa 2 uds.
IG60006	W-S DIN	Bolsa 2 uds.

- Elementos de unión



W-S BAND 14 / 34
Refuerzo y terminación en encuentros con parámetros verticales y encuentro de juntas.

SAFETUB
Refuerzo de tubería adaptable. Uso para tuberías, monomandos, chimeneas de ventilación para cubiertas, entre otros.

W-S PASSTUB
Refuerzo de tubería. Personalizable a medida dependiendo del diámetro del tubo a impermeabilizar.

REF.	DESCRIPCIÓN	MEDIDA	FORMATO
IG61000	W-S BAND 14	14 cm x 20 m	Rollo
IG62000	W-S BAND 34	34 cm x 20 m	Rollo
IG60020	SAFETUB	Ø32-Ø50	Bolsa 5 uds.
IG60021	SAFETUB	Ø63-Ø75	Bolsa 5 uds.
IG60022	SAFETUB	Ø90-Ø128	Bolsa 5 uds.
IF56019	W-S PASSTUB	A consultar	-

- Herramientas



G-TROWEL 3 Uso general lámina WATER-STOP. Ideal para mosaicos.
G-TROWEL 4,5 Uso general lámina WATER-STOP. Ideal para formatos grandes.
G-TROWEL 6 Uso general con lámina G-FLEX.

W-SPATULA
Uso general lámina WATER-STOP. Utilizada para expulsar el aire sobrante en la colocación de la lámina W-S.

REF.	DESCRIPCIÓN	MEDIDA	FORMATO
IG67000	G-TROWEL	3 x 3 mm (diente)	Caja 6 uds.
IG67001	G-TROWEL	4,5 x 4,5 mm (diente)	Caja 6 uds.
IG67002	G-TROWEL	6 x 6 mm (diente)	Caja 6 uds.
IG67003	W-SPATULA	-	1 unidad

- Adhesivos



EASEAL
Mortero monocomponente. Impermeabilizante elástico y flexible.
Saco 20 kg // Cubo 3 kg.

W-S BUTIL
Cinta selladora biadhesiva para unión. Medidas: 5 x 10 m.

W-S MASTIC
Adhesivo sellador polímero MS de alto módulo. Bote de 290 ml.

REF.	DESCRIPCIÓN	MEDIDA	FORMATO	RENDIMIENTO
IG60023	EASEAL	20 kg	Saco	260 m
IG60024	EASEAL	3 kg	Cubo	39 m
IG63000	W-S BUTIL	5 cm x 10 m	Rollo	10 m
IG64000	W-S MASTIC	290 ml	Tubo	6 m



SISTEMA EVO

“Elegante. Vanguardista.
Original. EVO”

El Sistema EVO es una solución que incorpora la impermeabilización al desagüe para realizar la protección impermeable de zonas expuestas al agua y con evacuación en el suelo tales como platos de ducha de obra, baños adaptados, duchas colectivas en vestuarios, galerías y locales de lavaderos o coladurías...

Está formado por un sumidero sifónico de perfil bajo, una pieza de lámina impermeable WATER-STOP unida y sellada en fábrica a un adaptador especial para su conexión al sumidero y por una rejilla de acero inoxidable con cazoleta de ABS.

CARACTERÍSTICAS

- Impermeabilización incluida
- Alta capacidad de desagüe
- Fácil instalación
- Limpieza efectiva
- Garantía de 10 años

SISTEMA EVO



1. Rejilla Evo
2. Recogepelos
3. Cazoleta
4. Lámina Water-stop
5. Adaptador
6. Corona Ruber
7. Cuerpo sifónico Ruber
8. Reductor Ø 50/40 mm

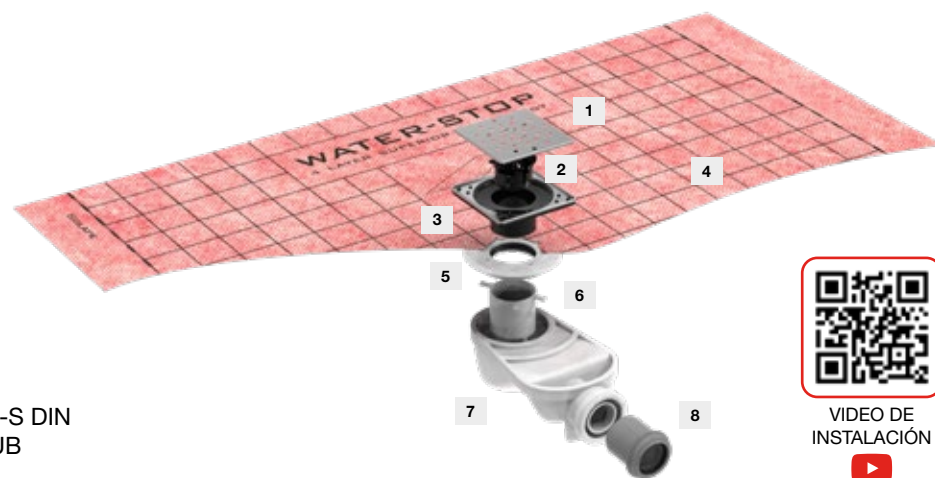

Accesorios incluidos:

- 2 Refuerzos esquina interior W-S DIN
- 2 Refuerzos de tubería W-S TUB
- Tapa de instalación

Opciones de sifón

Sumidero Ruber con sifón de 50 mm
Altura 78 mm (> 28 l/min)

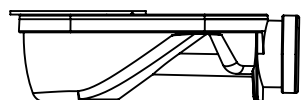

Sumidero Ruber Reducido con sifón de 30 mm
Altura 58 mm (> 28 l/min)



Contenido

• Opción 1: Sumidero Ruber



• Opción 2: Sumidero Ruber Bajo



- 1- Sumidero según elección (*Sumidero Ruber o Sumidero Ruber Bajo*).
- 2- Corona según elección (*Corona Ruber o Corona Ruber Bajo*).
- 3- Reductor DN 50/40 - (50 M / 40 H) (*solamente en caso de Sumidero Ruber*).
- 4- Tapa de instalación para cubrir la boca del sumidero y marcar el nivel del recredido de mortero.
- 5- Filtro recogepelos.
- 6- 2 refuerzos para impermeabilización de ángulos entrantes W-S DIN.
- 7- 2 refuerzos para impermeabilización de tubos pasantes W-S TUBO.
- 8- 3 m² (1,5 x 2 m) de lámina WATER-STOP.
- 9- Cazoleta y rejilla Evo (*modelo según elección*)

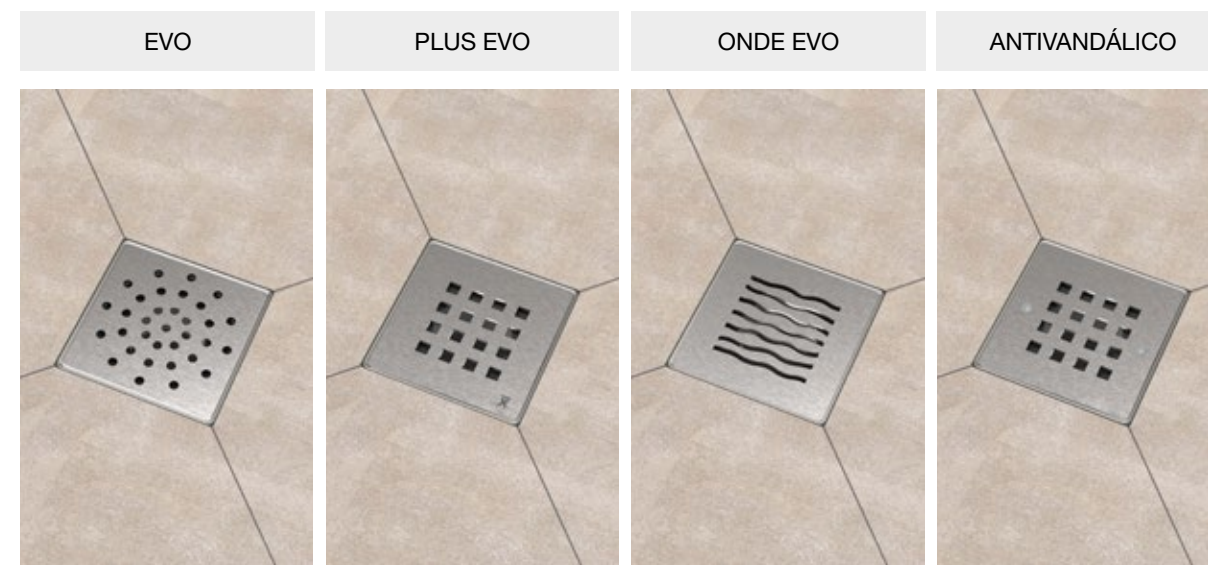

Opción con Sumidero Ruber con sifón de 50 mm. Altura total de instalación 90 mm.



REF.	DESCRIPCIÓN	LÁMINA	ALTURA SIFÓN
IB20015	EVO	1,5 x 2 m	50 mm
IB20016	PLUS EVO	1,5 x 2 m	50 mm
IB20017	ONDE EVO	1,5 x 2 m	50 mm
IB20007	PLUS EVO ANTIVANDÁLICO	1,5 x 2 m	50 mm

REF.	DESCRIPCIÓN	LÁMINA	ALTURA SIFÓN
IB20100	EVO	1 x 1 m	50 mm
IB20101	PLUS EVO	1 x 1 m	50 mm
IB20102	ONDE EVO	1 x 1 m	50 mm
IB20103	PLUS EVO ANTIVANDÁLICO	1 x 1 m	50 mm

Opción con Sumidero Ruber Bajo con sifón de 30 mm. Altura total de instalación 70 mm.



REF.	DESCRIPCIÓN	LÁMINA	ALTURA SIFÓN
IB20015R	EVO	1,5 x 2 m	30 mm
IB20016R	PLUS EVO	1,5 x 2 m	30 mm
IB20017R	ONDE EVO	1,5 x 2 m	30 mm
IB20007R	PLUS EVO ANTIVANDÁLICO	1,5 x 2 m	30 mm

REF.	DESCRIPCIÓN	LÁMINA	ALTURA SIFÓN
IB20100R	EVO	1 x 1 m	30 mm
IB20101R	PLUS EVO	1 x 1 m	30 mm
IB20102R	ONDE EVO	1 x 1 m	30 mm
IB20103R	PLUS EVO ANTIVANDÁLICO	1 x 1 m	30 mm

SISTEMA EVO COLORS



1. Rejilla Evo Colors
2. Recogepelos
3. Cazoleta
4. Lámina Water-Stop
5. Adaptador
6. Corona Ruber
7. Cuerpo sifónico Ruber
8. Reductor Ø 50/40 mm

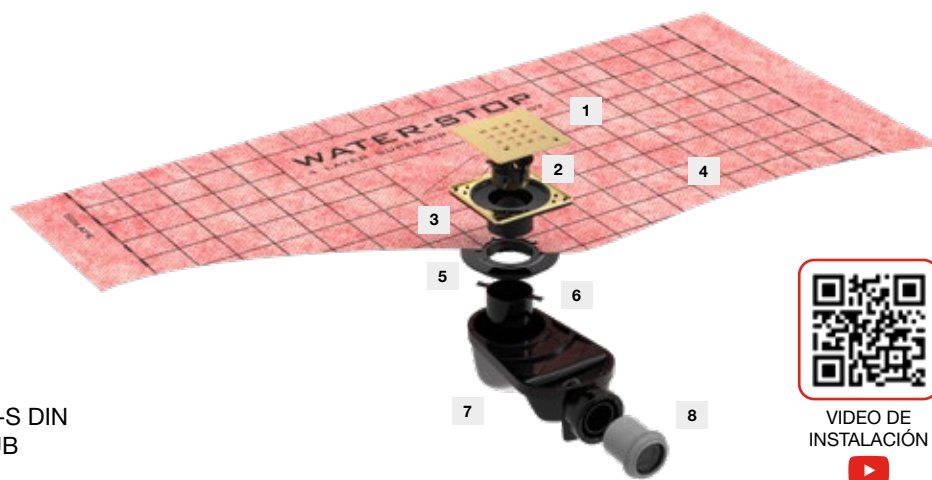

Accesorios incluidos:

- 2 Refuerzos esquina interior W-S DIN
- 2 Refuerzos de tubería W-S TUB
- Tapa de instalación

Opciones de sifón

Sumidero Ruber con sifón de 50 mm
Altura 78 mm (> 28 l/min)

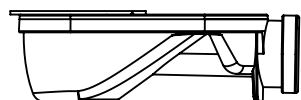

Sumidero Ruber Reducido con sifón de 30 mm
Altura 58 mm (> 28 l/min)



Contenido

• Opción 1: Sumidero Ruber

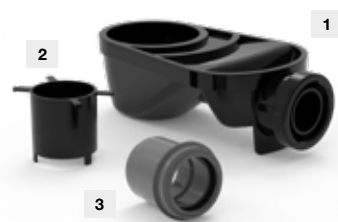

• Opción 2: Sumidero Ruber Bajo



- 1- Sumidero según elección (*Sumidero Ruber o Sumidero Ruber Bajo*).
- 2- Corona según elección (*Corona Ruber o Corona Ruber Bajo*).
- 3- Reductor DN 50/40 - (50 M / 40 H) (*solamente en caso de Sumidero Ruber*).
- 4- Tapa de instalación para cubrir la boca del sumidero y marcar el nivel del recrecido de mortero.
- 5- Filtro recogepelos.
- 6- 2 refuerzos para impermeabilización de ángulos entrantes W-S DIN.
- 7- 2 refuerzos para impermeabilización de tubos pasantes W-S TUBO.
- 8- 3 m² (1,5 x 2 m) de lámina WATER-STOP.
- 9- Cazoleta y rejilla Evo Colors (*modelo según elección*)

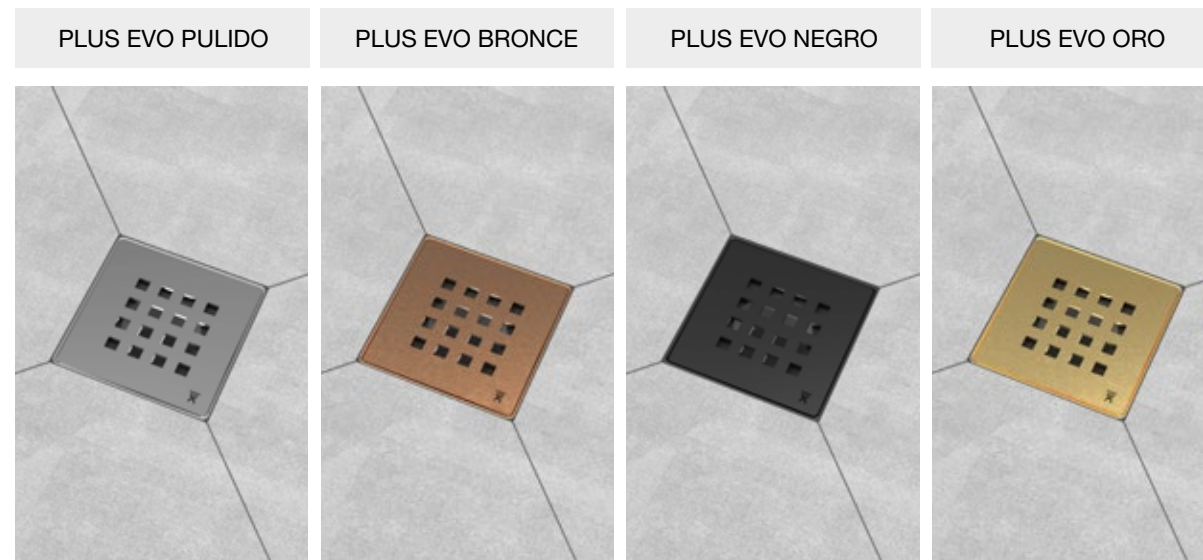

NUEVO ACABADO

Opción con Sumidero Ruber con sifón de 50 mm. Altura total de instalación 90 mm.



REF.	DESCRIPCIÓN	LÁMINA	ALTURA SIFÓN
IB20018	PLUS EVO PULIDO	1,5 x 2 m	50 mm
IB20019	PLUS EVO NEGRO	1,5 x 2 m	50 mm
IB20020	PLUS EVO BRONCE	1,5 x 2 m	50 mm
IB20021	PLUS EVO ORO	1,5 x 2 m	50 mm

REF.	DESCRIPCIÓN	LÁMINA	ALTURA SIFÓN
IB20104	PLUS EVO PULIDO	1 x 1 m	50 mm
IB20105	PLUS EVO NEGRO	1 x 1 m	50 mm
IB20106	PLUS EVO BRONCE	1 x 1 m	50 mm
IB20107	PLUS EVO ORO	1 x 1 m	50 mm

Opción con Sumidero Ruber Bajo con sifón de 30 mm. Altura total de instalación 70 mm.



REF.	DESCRIPCIÓN	LÁMINA	ALTURA SIFÓN
IB20018R	PLUS EVO PULIDO	1,5 x 2 m	30 mm
IB20019R	PLUS EVO NEGRO	1,5 x 2 m	30 mm
IB20020R	PLUS EVO BRONCE	1,5 x 2 m	30 mm
IB20021R	PLUS EVO ORO	1,5 x 2 m	30 mm

REF.	DESCRIPCIÓN	LÁMINA	ALTURA SIFÓN
IB20104R	PLUS EVO PULIDO	1 x 1 m	30 mm
IB20105R	PLUS EVO NEGRO	1 x 1 m	30 mm
IB20106R	PLUS EVO BRONCE	1 x 1 m	30 mm
IB20107R	PLUS EVO ORO	1 x 1 m	30 mm

SISTEMA EVO FEELS



1. Rejilla Evo Feels
2. Recogepelos
3. Cazoleta
4. Lámina Water-Stop
5. Adaptador
6. Corona Ruber
7. Cuerpo sífónico Ruber
8. Reductor Ø 50/40 mm

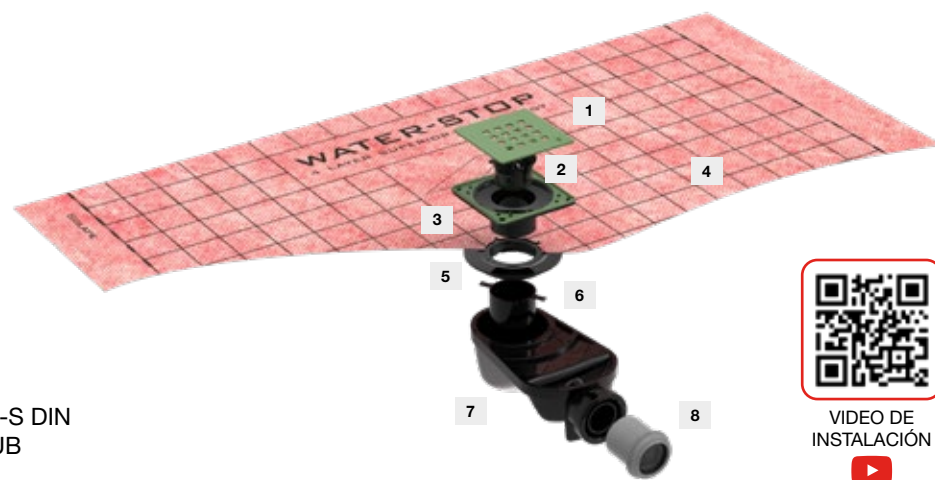

Accesorios incluidos:

- 2 Refuerzos esquina interior W-S DIN
- 2 Refuerzos de tubería W-S TUB
- Tapa de instalación

Opciones de sifón

Sumidero Ruber con sifón de 50 mm
Altura 78 mm (> 28 l/min)

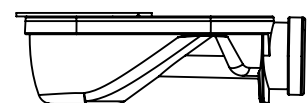

Sumidero Ruber Reducido con sifón de 30 mm
Altura 58 mm (> 28 l/min)



Contenido

• Opción 1: Sumidero Ruber



• Opción 2: Sumidero Ruber Bajo



- 1- Sumidero según elección (*Sumidero Ruber o Sumidero Ruber Bajo*).
- 2- Corona según elección (*Corona Ruber o Corona Ruber Bajo*).
- 3- Reductor DN 50/40 - (50 M / 40 H) (*solamente en caso de Sumidero Ruber*).
- 4- Tapa de instalación para cubrir la boca del sumidero y marcar el nivel del recocado de mortero.
- 5- Filtro recogepelos.
- 6- 2 refuerzos para impermeabilización de ángulos entrantes W-S DIN.
- 7- 2 refuerzos para impermeabilización de tubos pasantes W-S TUBO.
- 8- 3 m² (1,5 x 2 m) de lámina WATER-STOP.
- 9- Cazoleta y rejilla Evo Colors (*modelo según elección*)

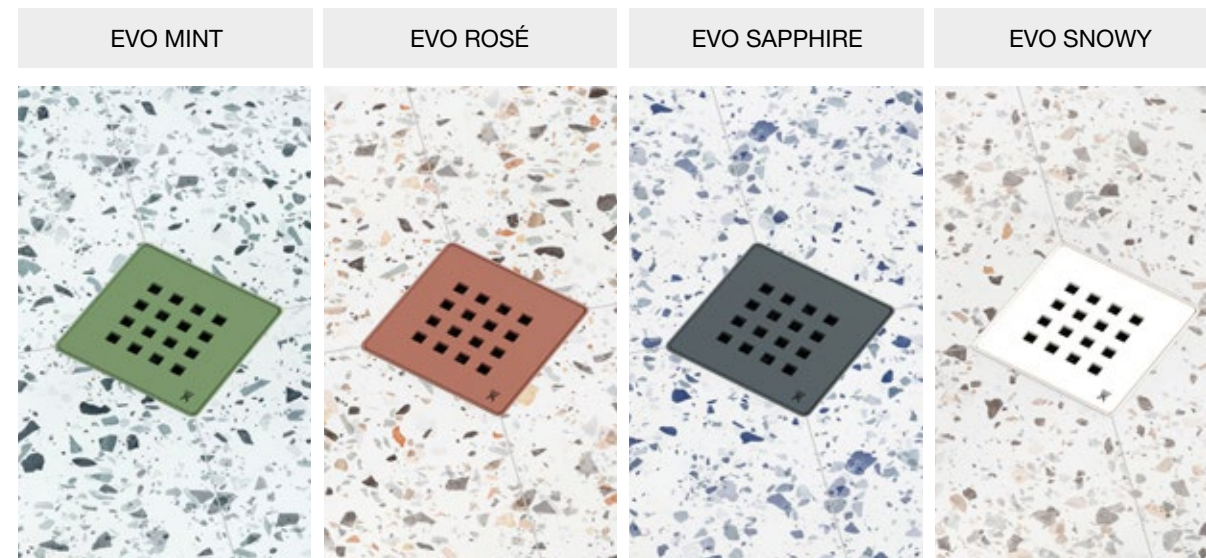

Opción con Sumidero Ruber con sifón de 50 mm. Altura total de instalación 90 mm.



REF.	DESCRIPCIÓN	LÁMINA	ALTURA SIFÓN
IB20023	EVO MINT	1,5 x 2 m	50 mm
IB20024	EVO ROSÉ	1,5 x 2 m	50 mm
IB20025	EVO SAPPHIRE	1,5 x 2 m	50 mm
IB20026	EVO SNOWY	1,5 x 2 m	50 mm

REF.	DESCRIPCIÓN	LÁMINA	ALTURA SIFÓN
IB20123	EVO MINT	1 x 1 m	50 mm
IB20124	EVO ROSÉ	1 x 1 m	50 mm
IB20125	EVO SAPPHIRE	1 x 1 m	50 mm
IB20126	EVO SNOWY	1 x 1 m	50 mm

Opción con Sumidero Ruber Bajo con sifón de 30 mm. Altura total de instalación 70 mm.



REF.	DESCRIPCIÓN	LÁMINA	ALTURA SIFÓN
IB20023R	EVO MINT	1,5 x 2 m	30 mm
IB20024R	EVO ROSÉ	1,5 x 2 m	30 mm
IB20025R	EVO SAPPHIRE	1,5 x 2 m	30 mm
IB20026R	EVO SNOWY	1,5 x 2 m	30 mm

REF.	DESCRIPCIÓN	LÁMINA	ALTURA SIFÓN
IB20123R	EVO MINT	1 x 1 m	30 mm
IB20124R	EVO ROSÉ	1 x 1 m	30 mm
IB20125R	EVO SAPPHIRE	1 x 1 m	30 mm
IB20126R	EVO SNOWY	1 x 1 m	30 mm



SISTEMA EVOLUX

"La elegancia empieza por los pies, y no son zapatos"

El Sistema EVOLUX es una solución para realizar la protección impermeable de platos de ducha de obra con mínima altura de instalación y con evacuación incorporada.

Está compuesto por un sumidero sifónico de perfil bajo, una pieza de lámina impermeable WATER-STOP unida y sellada en fábrica a un adaptador especial para su conexión al sumidero y por un conjunto de canaleta y rejilla de acero inoxidable.

CARACTERÍSTICAS

- Diseños infinitos
- Estructura en acero inoxidable
- Resistencia a altas cargas
- Impermeabilización incluida
- Alta capacidad de desagüe
- Fácil instalación
- Limpieza efectiva
- Garantía de 10 años

SISTEMA EVOLUX INOX PUNTUAL



1. Rejilla Evolux
2. Recogepelos
3. Canaleta
4. Lámina Water-Stop
5. Adaptador
6. Corona Ruber
7. Cuerpo sifónico Ruber
8. Reductor Ø 50/40 mm

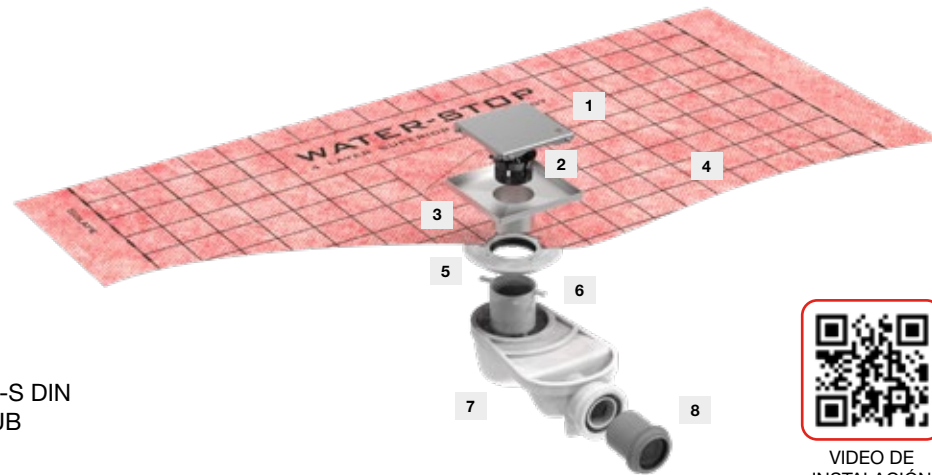

VIDEO DE INSTALACIÓN

Accesorios incluidos:

- 2 Refuerzos esquina interior W-S DIN
- 2 Refuerzos de tubería W-S TUB
- Tapa de instalación

Opciones de sifón

Sumidero Ruber con sifón de 50 mm
Altura 78 mm (> 28 l/min)

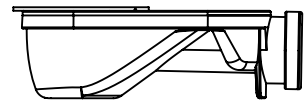

Sumidero Ruber Reducido con sifón de 30 mm
Altura 58 mm (> 28 l/min)

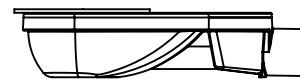

Contenido

• Opción 1: Sumidero Ruber

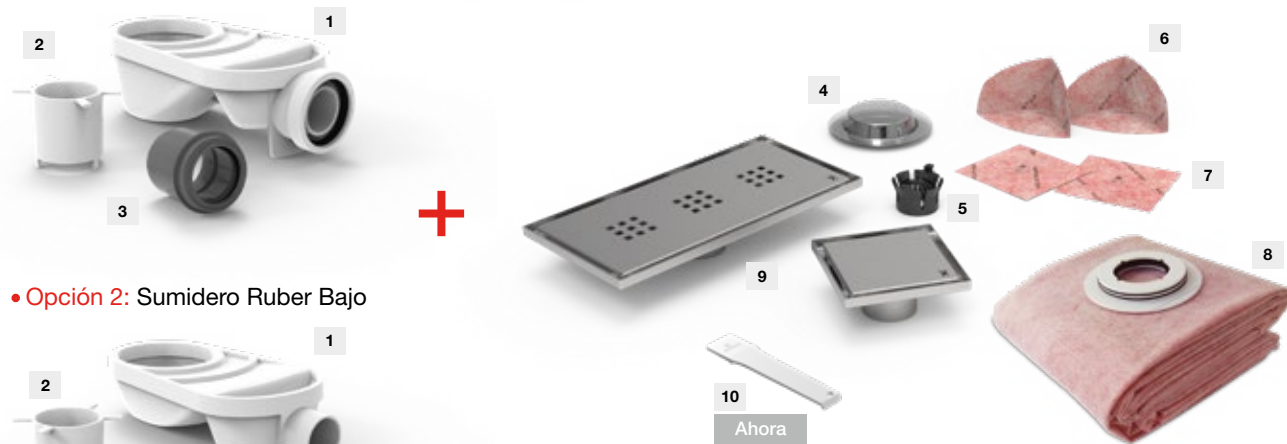

• Opción 2: Sumidero Ruber Bajo



Ahora incluido

- 1- Sumidero según elección (*Sumidero Ruber o Sumidero Ruber Bajo*).
- 2- Corona según elección (*Corona Ruber o Corona Ruber Bajo*).
- 3- Reductor DN 50/40 - (50 M / 40 H) (*solamente en caso de Sumidero Ruber*).
- 4- Tapa de instalación para cubrir la boca del sumidero y marcar el nivel del recredido de mortero.
- 5- Filtro recogepelos.
- 6- 2 refuerzos para impermeabilización de ángulos entrantes W-S DIN.
- 7- 2 refuerzos para impermeabilización de tubos pasantes W-S TUBO.
- 8- 3 m² (1,5 x 2 m) de lámina WATER-STOP.
- 9- Canaleta y rejilla Evolux Inox (*modelo y medida según elección*)
- 10- Accesorio quitarejillas (*ahora incluido en el kit*)*

LISA 11,6 x 11,6 cm

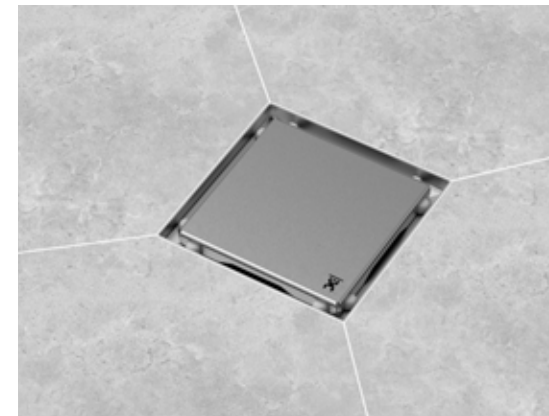

LISA 15 x 30 cm

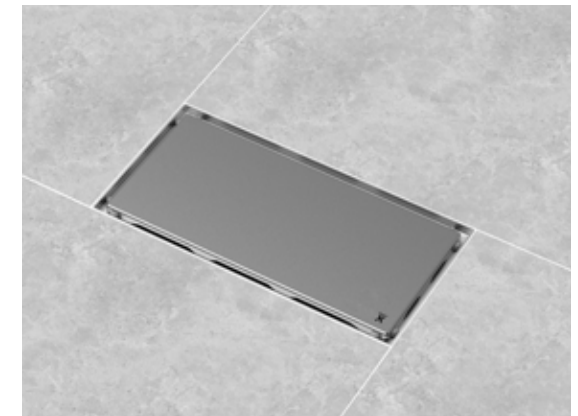

PLUS 11,6 x 11,6 cm

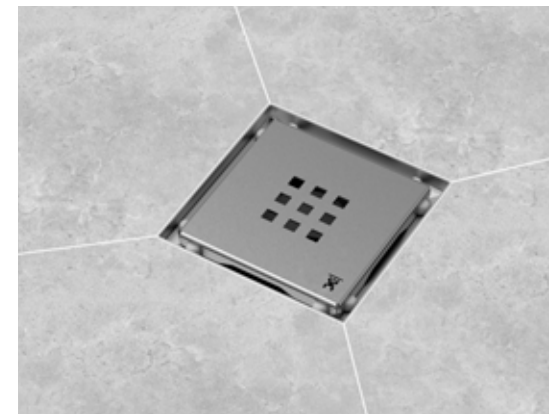

PLUS 15 x 30 cm

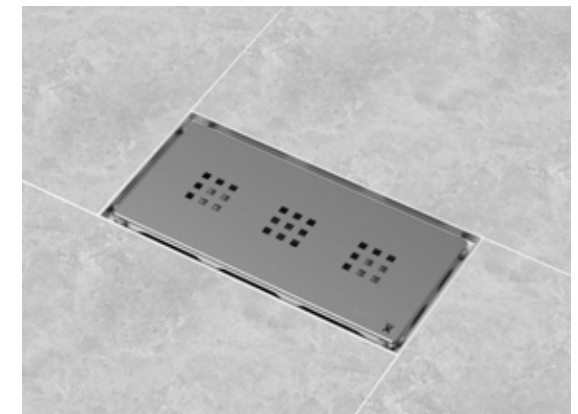

Opción con Sumidero Ruber con sifón de 50 mm. Altura total de instalación 90 mm.



REF.	DESCRIPCIÓN	CANAL	LÁMINA	ALTURA SIFÓN
IE41008	KIT EVOLUX LISA	11,6 x 11,6 cm	1,5 x 2 m	50 mm
IE41009	KIT EVOLUX LISA	15 x 30 cm	1,5 x 2 m	50 mm
IE42008	KIT EVOLUX PLUS	11,6 x 11,6 cm	1,5 x 2 m	50 mm
IE42009	KIT EVOLUX PLUS	15 x 30 cm	1,5 x 2 m	50 mm

Opción con Sumidero Ruber Bajo con sifón de 30 mm. Altura total de instalación 70 mm.



REF.	DESCRIPCIÓN	CANAL	LÁMINA	ALTURA SIFÓN
IE41008R	KIT EVOLUX LISA	11,6 x 11,6 cm	1,5 x 2 m	30 mm
IE41009R	KIT EVOLUX LISA	15 x 30 cm	1,5 x 2 m	30 mm
IE42008R	KIT EVOLUX PLUS	11,6 x 11,6 cm	1,5 x 2 m	30 mm
IE42009R	KIT EVOLUX PLUS	15 x 30 cm	1,5 x 2 m	30 mm

SISTEMA EVOLUX INOX LINEAL



1. Rejilla Evolux
2. Recogepelos
3. Canaleta
4. Lámina Water-Stop
5. Adaptador
6. Corona Ruber
7. Cuerpo sifónico Ruber
8. Reductor Ø 50/40 mm

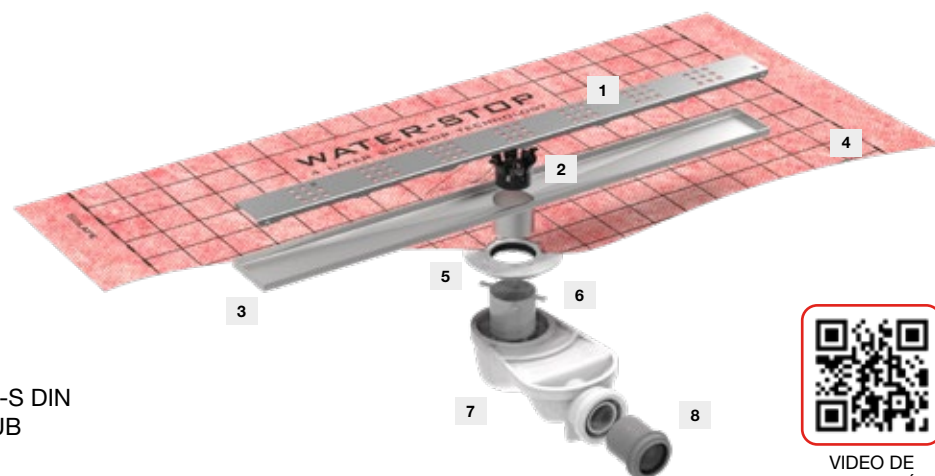

VIDEO DE INSTALACIÓN

Accesorios incluidos:

- 2 Refuerzos esquina interior W-S DIN
- 2 Refuerzos de tubería W-S TUB
- Tapa de instalación

Opciones de sifón

Sumidero Ruber con sifón de 50 mm
Altura 78 mm (> 28 l/min)

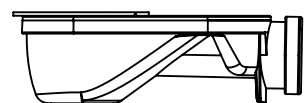

Sumidero Ruber Reducido con sifón de 30 mm
Altura 58 mm (> 28 l/min)



Contenido

• Opción 1: Sumidero Ruber

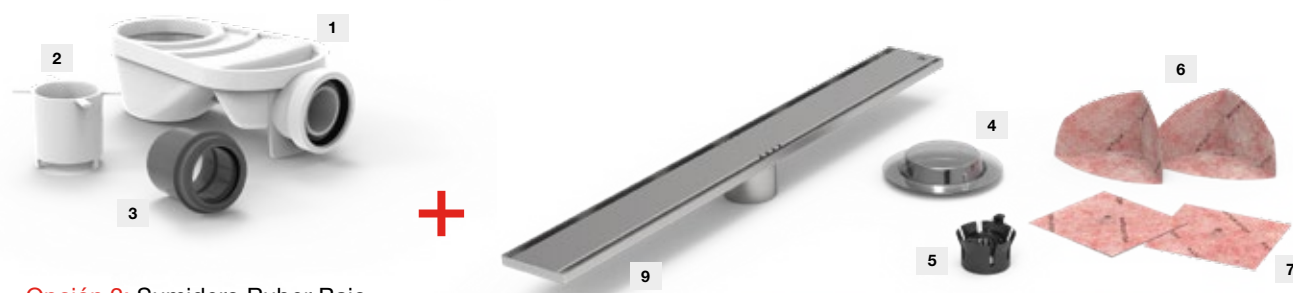

• Opción 2: Sumidero Ruber Bajo



- 1- Sumidero según elección (*Sumidero Ruber o Sumidero Ruber Bajo*).
- 2- Corona según elección (*Corona Ruber o Corona Ruber Bajo*).
- 3- Reductor DN 50/40 - (50 M / 40 H) (*solamente en caso de Sumidero Ruber*).
- 4- Tapa de instalación para cubrir la boca del sumidero y marcar el nivel del recredido de mortero.
- 5- Filtro recogepelos.
- 6- 2 refuerzos para impermeabilización de ángulos entrantes W-S DIN.
- 7- 2 refuerzos para impermeabilización de tubos pasantes W-S TUBO.
- 8- 4 m² (2 x 2 m) de lámina WATER-STOP.
- 9- Canaleta y rejilla Evolux Inox (*modelo y medida según elección*)
- 10- Accesorio quitarejillas (*ahora incluido en el kit*)*

Opción con Sumidero Ruber con sifón de 50 mm. Altura total de instalación 90 mm.



REF.	DESCRIPCIÓN	CANAL	LÁMINA	ALTURA SIFÓN
IE41040	KIT EVOLUX LISA	40 x 7 cm	2 x 2 m	50 mm
IE41050	KIT EVOLUX LISA	50 x 7 cm	2 x 2 m	50 mm
IE41000	KIT EVOLUX LISA	60 x 7 cm	2 x 2 m	50 mm
IE41001	KIT EVOLUX LISA	70 x 7 cm	2 x 2 m	50 mm
IE41002	KIT EVOLUX LISA	80 x 7 cm	2 x 2 m	50 mm
IE41003	KIT EVOLUX LISA	90 x 7 cm	2 x 2 m	50 mm
IE41004	KIT EVOLUX LISA	100 x 7 cm	2 x 2 m	50 mm
IE41005	KIT EVOLUX LISA	120 x 7 cm	2 x 2 m	50 mm
IE41150	KIT EVOLUX LISA	150 x 7 cm	2 x 2 m	50 mm
IE41180	KIT EVOLUX LISA	180 x 7 cm	2 x 2 m	50 mm



REF.	DESCRIPCIÓN	CANAL	LÁMINA	ALTURA SIFÓN
IE42000	KIT EVOLUX PLUS	60 x 7 cm	2 x 2 m	50 mm
IE42001	KIT EVOLUX PLUS	70 x 7 cm	2 x 2 m	50 mm
IE42002	KIT EVOLUX PLUS	80 x 7 cm	2 x 2 m	50 mm
IE42003	KIT EVOLUX PLUS	90 x 7 cm	2 x 2 m	50 mm
IE42004	KIT EVOLUX PLUS	100 x 7 cm	2 x 2 m	50 mm
IE42005	KIT EVOLUX PLUS	120 x 7 cm	2 x 2 m	50 mm
IE42150	KIT EVOLUX PLUS	150 x 7 cm	2 x 2 m	50 mm
IE42180	KIT EVOLUX PLUS	180 x 7 cm	2 x 2 m	50 mm



Opción con Sumidero Ruber Bajo con sifón de 30 mm. Altura total de instalación 70 mm.



REF.	DESCRIPCIÓN	CANAL	LÁMINA	ALTURA SIFÓN
IE41040R	KIT EVOLUX LISA	40 x 7 cm	2 x 2 m	30 mm
IE41050R	KIT EVOLUX LISA	50 x 7 cm	2 x 2 m	30 mm
IE41000R	KIT EVOLUX LISA	60 x 7 cm	2 x 2 m	30 mm
IE41001R	KIT EVOLUX LISA	70 x 7 cm	2 x 2 m	30 mm
IE41002R	KIT EVOLUX LISA	80 x 7 cm	2 x 2 m	30 mm
IE41003R	KIT EVOLUX LISA	90 x 7 cm	2 x 2 m	30 mm
IE41004R	KIT EVOLUX LISA	100 x 7 cm	2 x 2 m	30 mm
IE41005R	KIT EVOLUX LISA	120 x 7 cm	2 x 2 m	30 mm
IE41150R	KIT EVOLUX LISA	150 x 7 cm	2 x 2 m	30 mm
IE41180R	KIT EVOLUX LISA	180 x 7 cm	2 x 2 m	30 mm



REF.	DESCRIPCIÓN	CANAL	LÁMINA	ALTURA SIFÓN
IE42000R	KIT EVOLUX PLUS	60 x 7 cm	2 x 2 m	30 mm
IE42001R	KIT EVOLUX PLUS	70 x 7 cm	2 x 2 m	30 mm
IE42002R	KIT EVOLUX PLUS	80 x 7 cm	2 x 2 m	30 mm
IE42003R	KIT EVOLUX PLUS	90 x 7 cm	2 x 2 m	30 mm
IE42004R	KIT EVOLUX PLUS	100 x 7 cm	2 x 2 m	30 mm
IE42005R	KIT EVOLUX PLUS	120 x 7 cm	2 x 2 m	30 mm
IE42150R	KIT EVOLUX PLUS	150 x 7 cm	2 x 2 m	30 mm
IE42180R	KIT EVOLUX PLUS	180 x 7 cm	2 x 2 m	30 mm



SISTEMA EVOLUX GOLD



1. Rejilla Evolux Gold
2. Recogepelos
3. Canaleta
4. Lámina Water-Stop
5. Adaptador
6. Corona Ruber
7. Cuerpo sífónico Ruber
8. Reductor Ø 50/40 mm

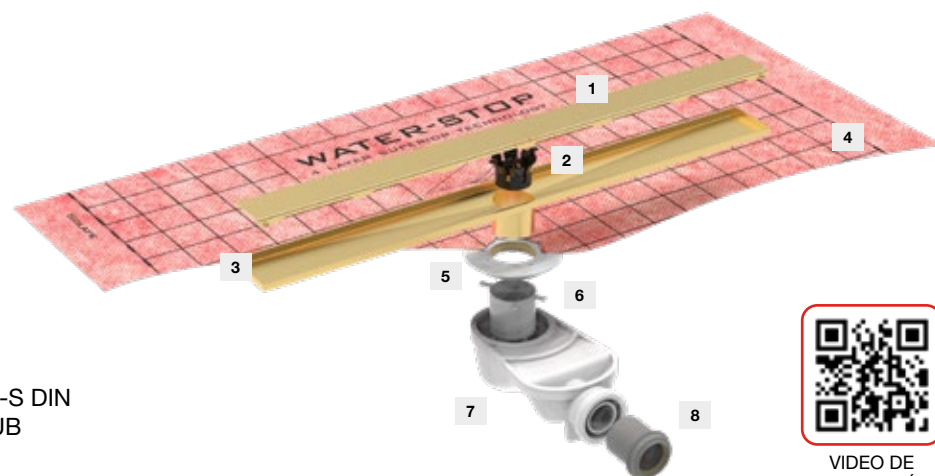

Accesorios incluidos:

- 2 Refuerzos esquina interior W-S DIN
- 2 Refuerzos de tubería W-S TUB
- Tapa de instalación



VIDEO DE INSTALACIÓN



Opciones de sifón

Sumidero Ruber con sifón de 50 mm
Altura 78 mm (> 28 l/min)

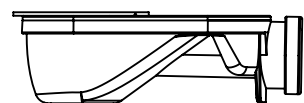

Sumidero Ruber Reducido con sifón de 30 mm
Altura 58 mm (> 28 l/min)



Contenido

• Opción 1: Sumidero Ruber

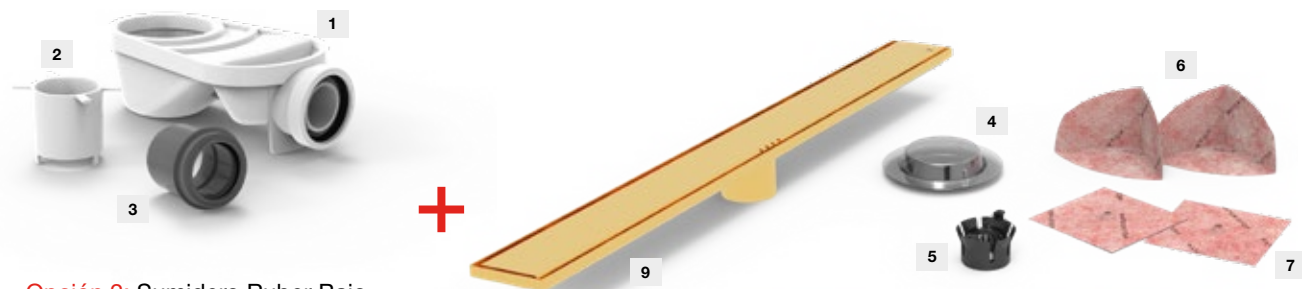

• Opción 2: Sumidero Ruber Bajo



- 1- Sumidero según elección (*Sumidero Ruber o Sumidero Ruber Bajo*).
- 2- Corona según elección (*Corona Ruber o Corona Ruber Bajo*).
- 3- Reductor DN 50/40 - (50 M / 40 H) (*solamente en caso de Sumidero Ruber*).
- 4- Tapa de instalación para cubrir la boca del sumidero y marcar el nivel del recredido de mortero.
- 5- Filtro recogepelos.
- 6- 2 refuerzos para impermeabilización de ángulos entrantes W-S DIN.
- 7- 2 refuerzos para impermeabilización de tubos pasantes W-S TUBO.
- 8- 4 m² (2 x 2 m) de lámina WATER-STOP.
- 9- Canaleta y rejilla Evolux Dark (*modelo y medida según elección*)
- 10- Accesorio quitarejillas (*ahora incluido en el kit*)*

LISA GOLD LINEAL



Opción con Sumidero Ruber con sifón de 50 mm. Altura total de instalación 90 mm.



REF.	DESCRIPCIÓN	CANAL	LÁMINA	ALTURA SIFÓN
IE61000	KIT EVOLUX LISA GOLD	60 x 7 cm	2 x 2 m	50 mm
IE61001	KIT EVOLUX LISA GOLD	70 x 7 cm	2 x 2 m	50 mm
IE61002	KIT EVOLUX LISA GOLD	80 x 7 cm	2 x 2 m	50 mm
IE61003	KIT EVOLUX LISA GOLD	90 x 7 cm	2 x 2 m	50 mm

Opción con Sumidero Ruber Bajo con sifón de 30 mm. Altura total de instalación 70 mm.



REF.	DESCRIPCIÓN	CANAL	LÁMINA	ALTURA SIFÓN
IE61000R	KIT EVOLUX LISA GOLD	60 x 7 cm	2 x 2 m	30 mm
IE61001R	KIT EVOLUX LISA GOLD	70 x 7 cm	2 x 2 m	30 mm
IE61002R	KIT EVOLUX LISA GOLD	80 x 7 cm	2 x 2 m	30 mm
IE61003R	KIT EVOLUX LISA GOLD	90 x 7 cm	2 x 2 m	30 mm

SISTEMA EVOLUX DARK PUNTUAL



1. Rejilla Evolux Dark
2. Recogepelos
3. Canaleta
4. Lámina Water-Stop
5. Adaptador
6. Corona Ruber
7. Cuerpo sífónico Ruber
8. Reductor Ø 50/40 mm

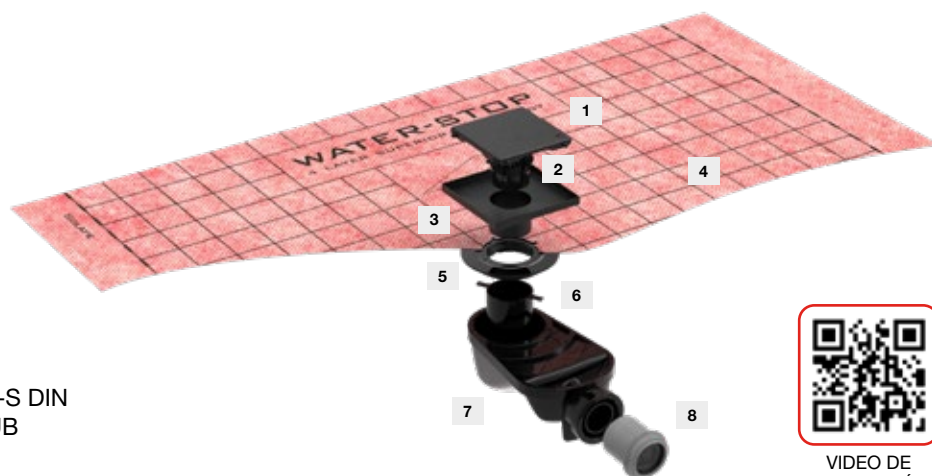

VIDEO DE
INSTALACIÓN

Accesorios incluidos:

- 2 Refuerzos esquina interior W-S DIN
- 2 Refuerzos de tubería W-S TUB
- Tapa de instalación

Opciones de sifón

Sumidero Ruber con sifón de 50 mm
Altura 78 mm (> 28 l/min)

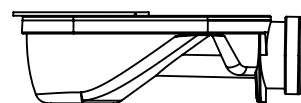

Sumidero Ruber Reducido con sifón de 30 mm
Altura 58 mm (> 28 l/min)



Contenido

• Opción 1: Sumidero Ruber

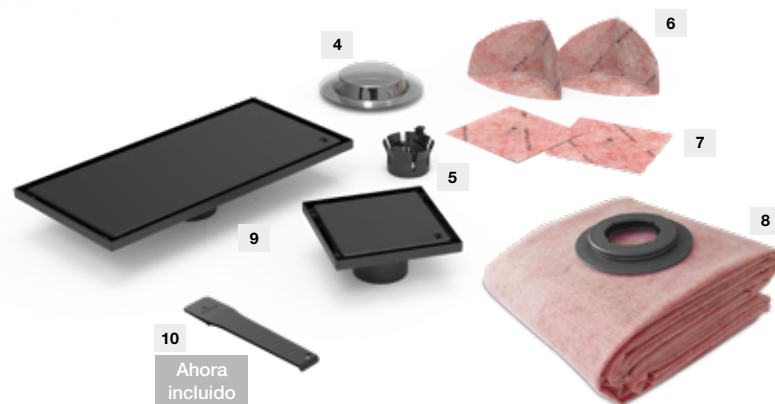
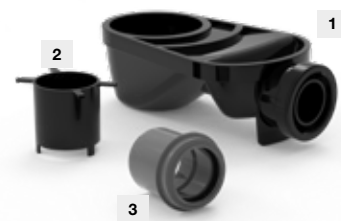

• Opción 2: Sumidero Ruber Bajo

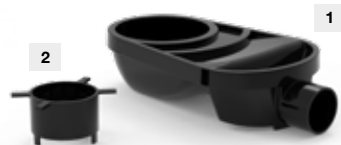

- 1- Sumidero según elección (*Sumidero Ruber o Sumidero Ruber Bajo*).
- 2- Corona según elección (*Corona Ruber o Corona Ruber Bajo*).
- 3- Reductor DN 50/40 - (50 M / 40 H) (*solamente en caso de Sumidero Ruber*).
- 4- Tapa de instalación para cubrir la boca del sumidero y marcar el nivel del recredido de mortero.
- 5- Filtro recogepelos.
- 6- 2 refuerzos para impermeabilización de ángulos entrantes W-S DIN.
- 7- 2 refuerzos para impermeabilización de tubos pasantes W-S TUBO.
- 8- 3 m² (1,5 x 2 m) de lámina WATER-STOP.
- 9- Canaleta y rejilla Evolux (*modelo y medida según elección*).
- 10- Accesorio quitarejillas (*ahora incluido en el kit*)*

LISA DARK 11,6 x 11,6 cm



NUEVO ACABADO

LISA DARK 15 x 30 cm



PLUS DARK 11,6 x 11,6 cm



NUEVO ACABADO

BEAT DARK 11,6 x 11,6 cm



NUEVO ACABADO

Opción con **Sumidero Ruber con sifón de 50 mm**. Altura total de instalación 90 mm.



REF.	DESCRIPCIÓN	CANAL	LÁMINA	ALTURA SIFÓN
IE51008	KIT EVOLUX LISA DARK	11,6 x 11,6 cm	1,5 x 2 m	50 mm
IE51009	KIT EVOLUX LISA DARK	15 x 30 cm	1,5 x 2 m	50 mm
IE52008	KIT EVOLUX PLUS DARK	11,6 x 11,6 cm	1,5 x 2 m	50 mm
IE60008	KIT EVOLUX BEAT DARK	11,6 x 11,6 cm	1,5 x 2 m	50 mm

Opción con **Sumidero Ruber Bajo con sifón de 30 mm**. Altura total de instalación 70 mm.



REF.	DESCRIPCIÓN	CANAL	LÁMINA	ALTURA SIFÓN
IE51008R	KIT EVOLUX LISA DARK	11,6 x 11,6 cm	1,5 x 2 m	30 mm
IE51009R	KIT EVOLUX LISA DARK	15 x 30 cm	1,5 x 2 m	30 mm
IE52008R	KIT EVOLUX PLUS DARK	11,6 x 11,6 cm	1,5 x 2 m	30 mm
IE60008R	KIT EVOLUX BEAT DARK	11,6 x 11,6 cm	1,5 x 2 m	30 mm

SISTEMA EVOLUX DARK LINEAL



1. Rejilla Evolux Dark
2. Recogepelos
3. Canaleta
4. Lámina Water-Stop
5. Adaptador
6. Corona Ruber
7. Cuerpo sifónico Ruber
8. Reductor Ø 50/40 mm

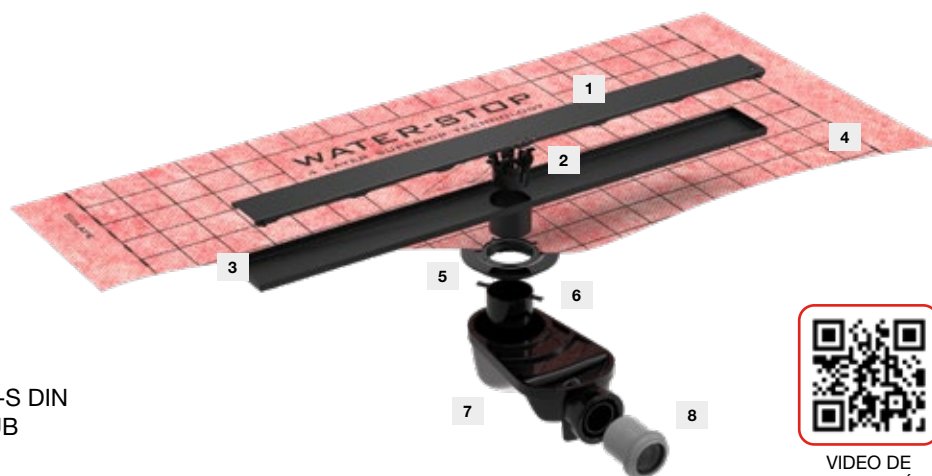

Accesorios incluidos:

- 2 Refuerzos esquina interior W-S DIN
- 2 Refuerzos de tubería W-S TUB
- Tapa de instalación



VIDEO DE
INSTALACIÓN



Opciones de sifón

Sumidero Ruber con sifón de 50 mm
Altura 78 mm (> 28 l/min)

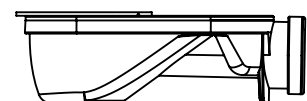

Sumidero Ruber Reducido con sifón de 30 mm
Altura 58 mm (> 28 l/min)



Contenido

• Opción 1: Sumidero Ruber

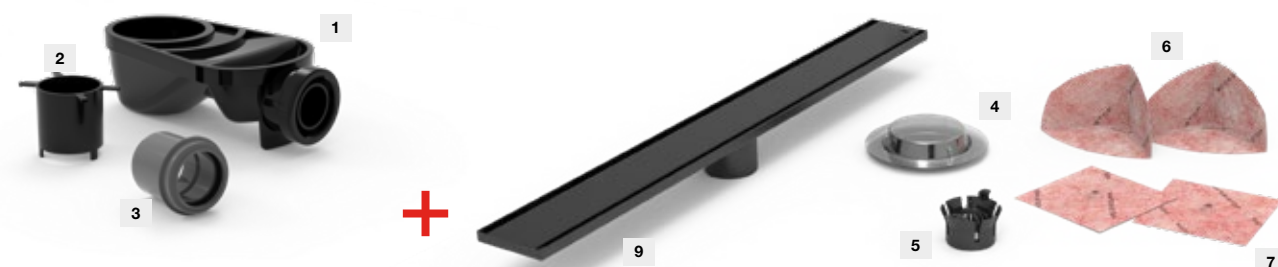

• Opción 2: Sumidero Ruber Bajo



- 1- Sumidero según elección (*Sumidero Ruber o Sumidero Ruber Bajo*).
- 2- Corona según elección (*Corona Ruber o Corona Ruber Bajo*).
- 3- Reductor DN 50/40 - (50 M / 40 H) (*solamente en caso de Sumidero Ruber*).
- 4- Tapa de instalación para cubrir la boca del sumidero y marcar el nivel del recredido de mortero.
- 5- Filtro recogepelos.
- 6- 2 refuerzos para impermeabilización de ángulos entrantes W-S DIN.
- 7- 2 refuerzos para impermeabilización de tubos pasantes W-S TUBO.
- 8- 4 m² (2 x 2 m) de lámina WATER-STOP.
- 9- Canaleta y rejilla Evolux Dark (*modelo y medida según elección*).
- 10- Accesorio quitarejillas (*ahora incluido en el kit*)*

LISA DARK LINEAL



NUEVO ACABADO

Opción con Sumidero Ruber con sifón de 50 mm. Altura total de instalación 90 mm.



REF.	DESCRIPCIÓN	CANAL	LÁMINA	ALTURA SIFÓN
IE51000	KIT EVOLUX LISA DARK	60 x 7 cm	2 x 2 m	50 mm
IE51001	KIT EVOLUX LISA DARK	70 x 7 cm	2 x 2 m	50 mm
IE51002	KIT EVOLUX LISA DARK	80 x 7 cm	2 x 2 m	50 mm
IE51003	KIT EVOLUX LISA DARK	90 x 7 cm	2 x 2 m	50 mm
IE51004	KIT EVOLUX LISA DARK	100 x 7 cm	2 x 2 m	50 mm
IE51005	KIT EVOLUX LISA DARK	120 x 7 cm	2 x 2 m	50 mm
IE51150	KIT EVOLUX LISA DARK	150 x 7 cm	2 x 2 m	50 mm
IE51180	KIT EVOLUX LISA DARK	180 x 7 cm	2 x 2 m	50 mm

Opción con Sumidero Ruber Bajo con sifón de 30 mm. Altura total de instalación 70 mm.



REF.	DESCRIPCIÓN	CANAL	LÁMINA	ALTURA SIFÓN
IE51000R	KIT EVOLUX LISA DARK	60 x 7 cm	2 x 2 m	30 mm
IE51001R	KIT EVOLUX LISA DARK	70 x 7 cm	2 x 2 m	30 mm
IE51002R	KIT EVOLUX LISA DARK	80 x 7 cm	2 x 2 m	30 mm
IE51003R	KIT EVOLUX LISA DARK	90 x 7 cm	2 x 2 m	30 mm
IE51004R	KIT EVOLUX LISA DARK	100 x 7 cm	2 x 2 m	30 mm
IE51005R	KIT EVOLUX LISA DARK	120 x 7 cm	2 x 2 m	30 mm
IE51150R	KIT EVOLUX LISA DARK	150 x 7 cm	2 x 2 m	30 mm
IE51180R	KIT EVOLUX LISA DARK	180 x 7 cm	2 x 2 m	30 mm

SISTEMA EVOLUX LIGHT PUNTUAL



1. Rejilla Evolux Light
2. Recogepelos
3. Canaleta
4. Lámina Water-Stop
5. Adaptador
6. Corona Ruber
7. Cuerpo sífónico Ruber
8. Reductor Ø 50/40 mm

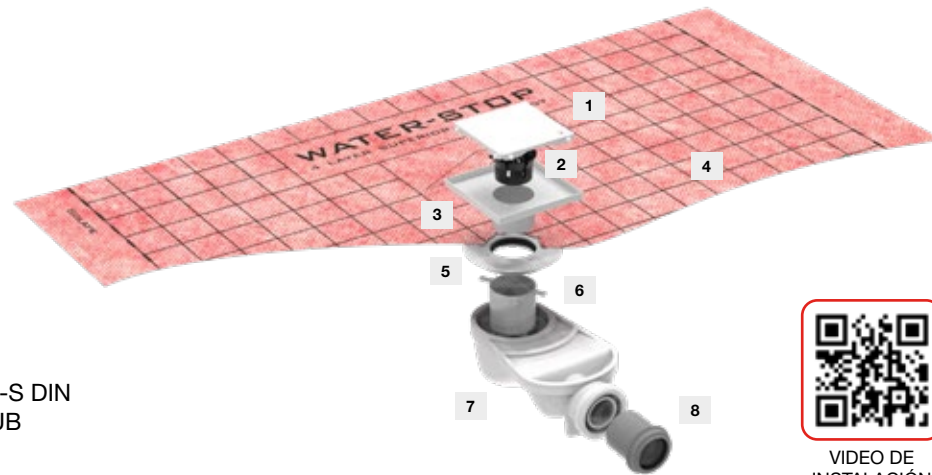

VIDEO DE INSTALACIÓN

Accesorios incluidos:

- 2 Refuerzos esquina interior W-S DIN
- 2 Refuerzos de tubería W-S TUB
- Tapa de instalación

Opciones de sifón

Sumidero Ruber con sifón de 50 mm
Altura 78 mm (> 28 l/min)

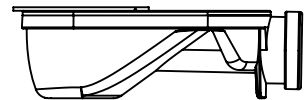

Sumidero Ruber Reducido con sifón de 30 mm
Altura 58 mm (> 28 l/min)

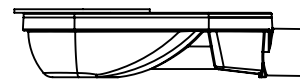

Contenido

• Opción 1: Sumidero Ruber

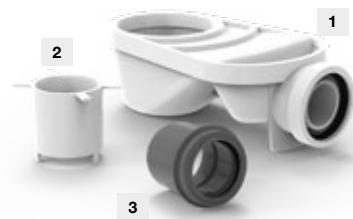

• Opción 2: Sumidero Ruber Bajo



Ahora incluido

- 1- Sumidero según elección (*Sumidero Ruber o Sumidero Ruber Bajo*).
- 2- Corona según elección (*Corona Ruber o Corona Ruber Bajo*).
- 3- Reductor DN 50/40 - (50 M / 40 H) (*solamente en caso de Sumidero Ruber*).
- 4- Tapa de instalación para cubrir la boca del sumidero y marcar el nivel del recredido de mortero.
- 5- Filtro recogepelos.
- 6- 2 refuerzos para impermeabilización de ángulos entrantes W-S DIN.
- 7- 2 refuerzos para impermeabilización de tubos pasantes W-S TUBO.
- 8- 3 m² (1,5 x 2 m) de lámina WATER-STOP.
- 9- Canaleta y rejilla Evolux (*modelo y medida según elección*).
- 10- Accesorio quitarejillas (*ahora incluido en el kit*)*

LISA LIGHT 11,6 x 11,6 cm

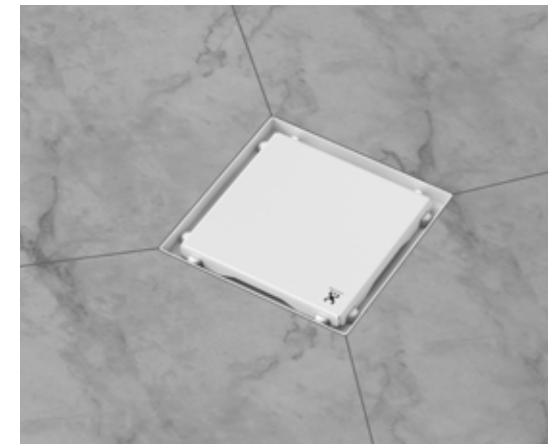

PLUS LIGHT 11,6 x 11,6 cm

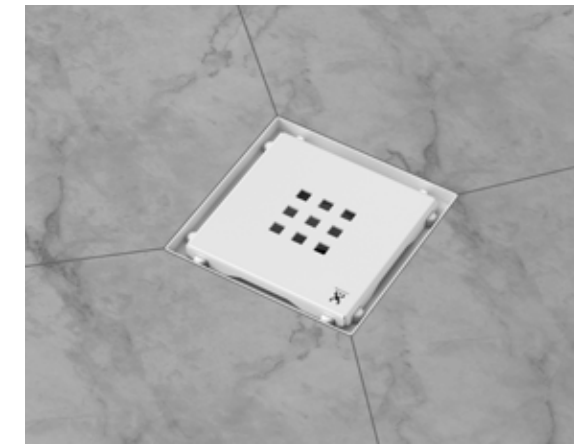

BLUES LIGHT 11,6 x 11,6 cm

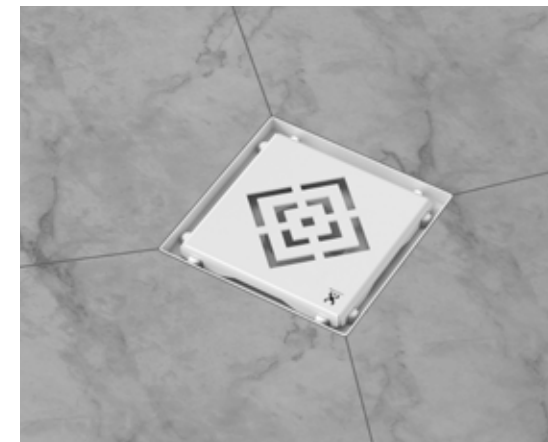

Opción con Sumidero Ruber con sifón de 50 mm. Altura total de instalación 90 mm.

REF.	DESCRIPCIÓN	CANAL	LÁMINA	ALTURA SIFÓN
IE61108	KIT EVOLUX LISA LIGHT	11,6 x 11,6 cm	1,5 x 2 m	50 mm
IE62108	KIT EVOLUX PLUS LIGHT	11,6 x 11,6 cm	1,5 x 2 m	50 mm
IE61708	KIT EVOLUX BLUES LIGHT	11,6 x 11,6 cm	1,5 x 2 m	50 mm



Opción con Sumidero Ruber Bajo con sifón de 30 mm. Altura total de instalación 70 mm.

REF.	DESCRIPCIÓN	CANAL	LÁMINA	ALTURA SIFÓN
IE61108R	KIT EVOLUX LISA LIGHT	11,6 x 11,6 cm	1,5 x 2 m	30 mm
IE62108R	KIT EVOLUX PLUS LIGHT	11,6 x 11,6 cm	1,5 x 2 m	30 mm
IE61708R	KIT EVOLUX BLUES LIGHT	11,6 x 11,6 cm	1,5 x 2 m	30 mm



SISTEMA EVOLUX LIGHT LINEAL



1. Rejilla Evolux Light
2. Recogepelos
3. Canaleta
4. Lámina Water-Stop
5. Adaptador
6. Corona Ruber
7. Cuerpo sifónico Ruber
8. Reductor Ø 50/40 mm

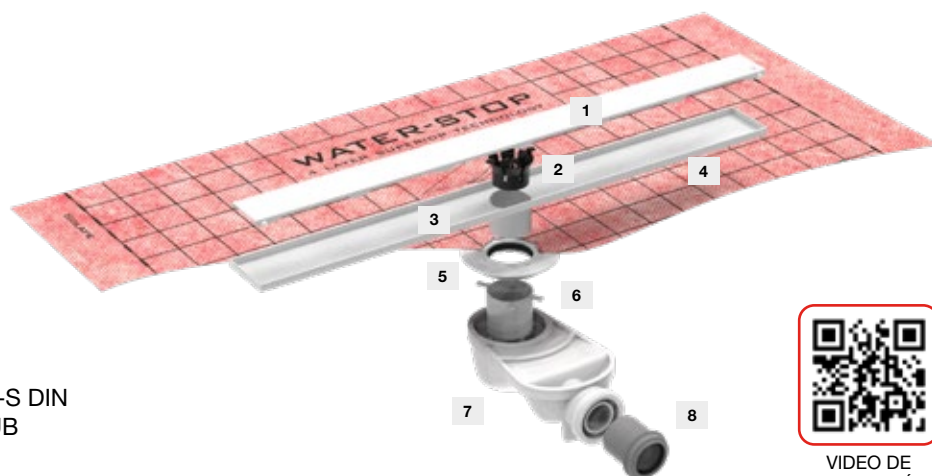

VIDEO DE INSTALACIÓN

Accesorios incluidos:

- 2 Refuerzos esquina interior W-S DIN
- 2 Refuerzos de tubería W-S TUB
- Tapa de instalación

Opciones de sifón

Sumidero Ruber con sifón de 50 mm
Altura 78 mm (> 28 l/min)

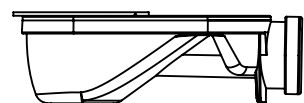

Sumidero Ruber Reducido con sifón de 30 mm
Altura 58 mm (> 28 l/min)



Contenido

• Opción 1: Sumidero Ruber



• Opción 2: Sumidero Ruber Bajo



- 1- Sumidero según elección (*Sumidero Ruber o Sumidero Ruber Bajo*).
- 2- Corona según elección (*Corona Ruber o Corona Ruber Bajo*).
- 3- Reductor DN 50/40 - (50 M / 40 H) (*solamente en caso de Sumidero Ruber*).
- 4- Tapa de instalación para cubrir la boca del sumidero y marcar el nivel del recredido de mortero.
- 5- Filtro recogepelos.
- 6- 2 refuerzos para impermeabilización de ángulos entrantes W-S DIN.
- 7- 2 refuerzos para impermeabilización de tubos pasantes W-S TUBO.
- 8- 4 m² (2 x 2 m) de lámina WATER-STOP.
- 9- Canaleta y rejilla Evolux Dark (*modelo y medida según elección*)
- 10- Accesorio quitarejillas (*ahora incluido en el kit*)*

LISA LIGHT LINEAL



NUEVO ACABADO

Opción con Sumidero Ruber con sifón de 50 mm. Altura total de instalación 90 mm.



REF.	DESCRIPCIÓN	CANAL	LÁMINA	ALTURA SIFÓN
IE68000	KIT EVOLUX LISA LIGHT	60 x 7 cm	2 x 2 m	50 mm
IE68001	KIT EVOLUX LISA LIGHT	70 x 7 cm	2 x 2 m	50 mm
IE68002	KIT EVOLUX LISA LIGHT	80 x 7 cm	2 x 2 m	50 mm
IE68003	KIT EVOLUX LISA LIGHT	90 x 7 cm	2 x 2 m	50 mm
IE68004	KIT EVOLUX LISA LIGHT	100 x 7 cm	2 x 2 m	50 mm
IE68005	KIT EVOLUX LISA LIGHT	120 x 7 cm	2 x 2 m	50 mm
IE68150	KIT EVOLUX LISA LIGHT	150 x 7 cm	2 x 2 m	50 mm
IE68180	KIT EVOLUX LISA LIGHT	180 x 7 cm	2 x 2 m	50 mm

Opción con Sumidero Ruber Bajo con sifón de 30 mm. Altura total de instalación 70 mm.

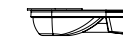

REF.	DESCRIPCIÓN	CANAL	LÁMINA	ALTURA SIFÓN
IE68000R	KIT EVOLUX LISA LIGHT	60 x 7 cm	2 x 2 m	30 mm
IE68001R	KIT EVOLUX LISA LIGHT	70 x 7 cm	2 x 2 m	30 mm
IE68002R	KIT EVOLUX LISA LIGHT	80 x 7 cm	2 x 2 m	30 mm
IE68003R	KIT EVOLUX LISA LIGHT	90 x 7 cm	2 x 2 m	30 mm
IE68004R	KIT EVOLUX LISA LIGHT	100 x 7 cm	2 x 2 m	30 mm
IE68005R	KIT EVOLUX LISA LIGHT	120 x 7 cm	2 x 2 m	30 mm
IE68150R	KIT EVOLUX LISA LIGHT	150 x 7 cm	2 x 2 m	30 mm
IE68180R	KIT EVOLUX LISA LIGHT	180 x 7 cm	2 x 2 m	30 mm

SISTEMA EVOLUX COLORS LINEAL



1. Rejilla Evolux Colors
2. Recogepelos
3. Canaleta
4. Lámina Water-Stop
5. Adaptador
6. Corona Ruber
7. Cuerpo sifónico Ruber
8. Reductor Ø 50/40 mm

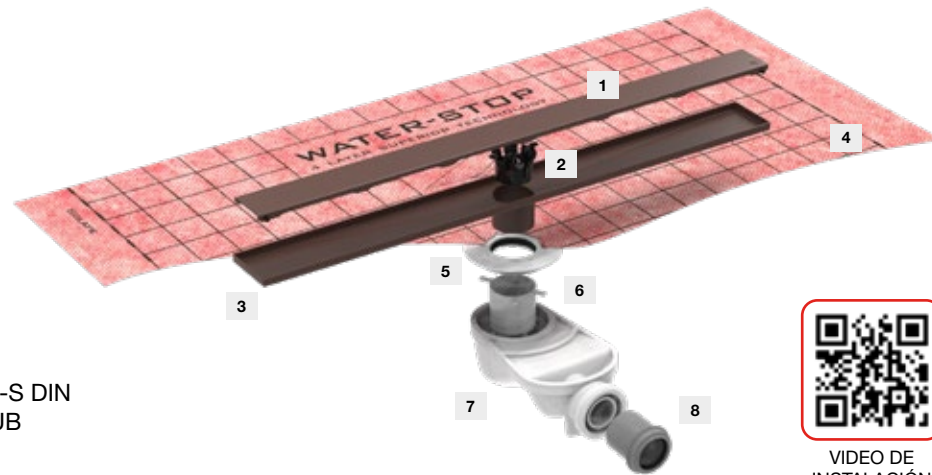

Accesorios incluidos:

- 2 Refuerzos esquina interior W-S DIN
- 2 Refuerzos de tubería W-S TUB
- Tapa de instalación

Opciones de sifón

Sumidero Ruber con sifón de 50 mm
Altura 78 mm (> 28 l/min)

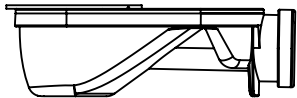

Sumidero Ruber Reducido con sifón de 30 mm
Altura 58 mm (> 28 l/min)



Contenido

• Opción 1: Sumidero Ruber



• Opción 2: Sumidero Ruber Bajo



- 1- Sumidero según elección (*Sumidero Ruber o Sumidero Ruber Bajo*).
- 2- Corona según elección (*Corona Ruber o Corona Ruber Bajo*).
- 3- Reductor DN 50/40 - (50 M / 40 H) (*solamente en caso de Sumidero Ruber*).
- 4- Tapa de instalación para cubrir la boca del sumidero y marcar el nivel del recredido de mortero.
- 5- Filtro recogepelos.
- 6- 2 refuerzos para impermeabilización de ángulos entrantes W-S DIN.
- 7- 2 refuerzos para impermeabilización de tubos pasantes W-S TUBO.
- 8- 4 m² (2 x 2 m) de lámina WATER-STOP.
- 9- Canaleta y rejilla Evolux Inox (*modelo y medida según elección*)
- 10- Accesorio quitarejillas (*ahora incluido en el kit*)*

Opción con Sumidero Ruber con sifón de 50 mm. Altura total de instalación 90 mm.

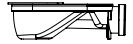

REF.	DESCRIPCIÓN	CANAL	LÁMINA	ALTURA SIFÓN
IE61300	KIT EVOLUX LISA STONE	60 x 7 cm	2 x 2 m	50 mm
IE61301	KIT EVOLUX LISA STONE	70 x 7 cm	2 x 2 m	50 mm
IE61302	KIT EVOLUX LISA STONE	80 x 7 cm	2 x 2 m	50 mm
IE61303	KIT EVOLUX LISA STONE	90 x 7 cm	2 x 2 m	50 mm
IE61304	KIT EVOLUX LISA STONE	100 x 7 cm	2 x 2 m	50 mm
IE61305	KIT EVOLUX LISA STONE	120 x 7 cm	2 x 2 m	50 mm

Opción con Sumidero Ruber Bajo con sifón de 30 mm. Altura total de instalación 70 mm.



REF.	DESCRIPCIÓN	CANAL	LÁMINA	ALTURA SIFÓN
IE61300R	KIT EVOLUX LISA STONE	60 x 7 cm	2 x 2 m	30 mm
IE61301R	KIT EVOLUX LISA STONE	70 x 7 cm	2 x 2 m	30 mm
IE61302R	KIT EVOLUX LISA STONE	80 x 7 cm	2 x 2 m	30 mm
IE61303R	KIT EVOLUX LISA STONE	90 x 7 cm	2 x 2 m	30 mm
IE61304R	KIT EVOLUX LISA STONE	100 x 7 cm	2 x 2 m	30 mm
IE61305R	KIT EVOLUX LISA STONE	120 x 7 cm	2 x 2 m	30 mm



Opción con Sumidero Ruber con sifón de 50 mm. Altura total de instalación 90 mm.



REF.	DESCRIPCIÓN	CANAL	LÁMINA	ALTURA SIFÓN
IE61400	KIT EVOLUX LISA CHOCOLATE	60 x 7 cm	2 x 2 m	50 mm
IE61401	KIT EVOLUX LISA CHOCOLATE	70 x 7 cm	2 x 2 m	50 mm
IE61402	KIT EVOLUX LISA CHOCOLATE	80 x 7 cm	2 x 2 m	50 mm
IE61403	KIT EVOLUX LISA CHOCOLATE	90 x 7 cm	2 x 2 m	50 mm
IE61404	KIT EVOLUX LISA CHOCOLATE	100 x 7 cm	2 x 2 m	50 mm
IE61405	KIT EVOLUX LISA CHOCOLATE	120 x 7 cm	2 x 2 m	50 mm

Opción con Sumidero Ruber Bajo con sifón de 30 mm. Altura total de instalación 70 mm.

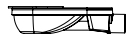

REF.	DESCRIPCIÓN	CANAL	LÁMINA	ALTURA SIFÓN
IE61400R	KIT EVOLUX LISA CHOCOLATE	60 x 7 cm	2 x 2 m	30 mm
IE61401R	KIT EVOLUX LISA CHOCOLATE	70 x 7 cm	2 x 2 m	30 mm
IE61402R	KIT EVOLUX LISA CHOCOLATE	80 x 7 cm	2 x 2 m	30 mm
IE61403R	KIT EVOLUX LISA CHOCOLATE	90 x 7 cm	2 x 2 m	30 mm
IE61404R	KIT EVOLUX LISA CHOCOLATE	100 x 7 cm	2 x 2 m	30 mm
IE61405R	KIT EVOLUX LISA CHOCOLATE	120 x 7 cm	2 x 2 m	30 mm



SISTEMA EVOLUX COLORS LINEAL



1. Rejilla Evolux Colors
2. Recogepelos
3. Canaleta
4. Lámina Water-Stop
5. Adaptador
6. Corona Ruber
7. Cuerpo sífónico Ruber
8. Reductor Ø 50/40 mm

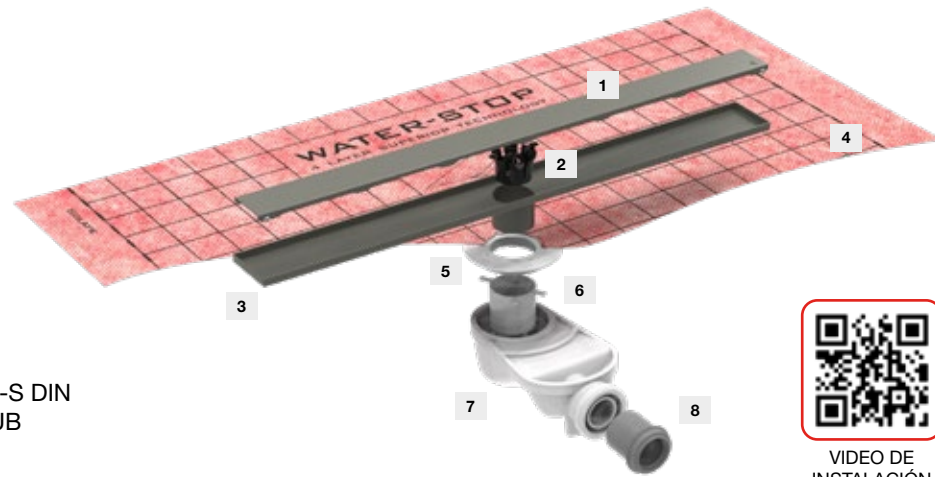

Accesorios incluidos:

- 2 Refuerzos esquina interior W-S DIN
- 2 Refuerzos de tubería W-S TUB
- Tapa de instalación



VIDEO DE INSTALACIÓN



Opciones de sifón

Sumidero Ruber con sifón de 50 mm
Altura 78 mm (> 28 l/min)

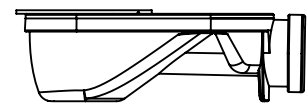

Sumidero Ruber Reducido con sifón de 30 mm
Altura 58 mm (> 28 l/min)



Contenido

• Opción 1: Sumidero Ruber

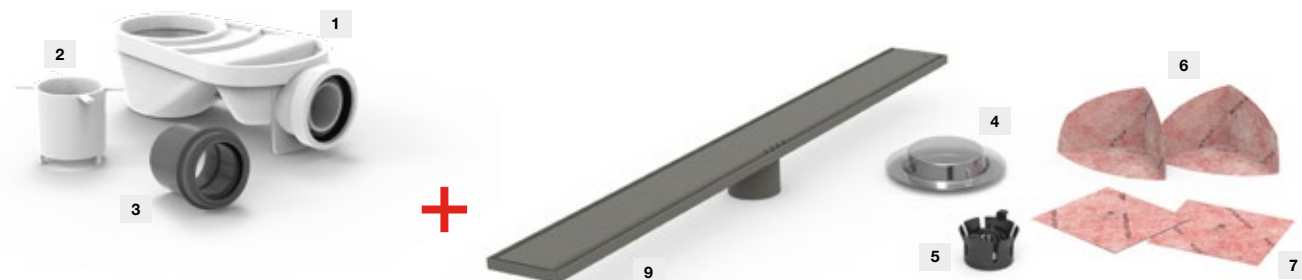

• Opción 2: Sumidero Ruber Bajo



- 1- Sumidero según elección (*Sumidero Ruber o Sumidero Ruber Bajo*).
- 2- Corona según elección (*Corona Ruber o Corona Ruber Bajo*).
- 3- Reductor DN 50/40 - (50 M / 40 H) (*solamente en caso de Sumidero Ruber*).
- 4- Tapa de instalación para cubrir la boca del sumidero y marcar el nivel del recredido de mortero.
- 5- Filtro recogepelos.
- 6- 2 refuerzos para impermeabilización de ángulos entrantes W-S DIN.
- 7- 2 refuerzos para impermeabilización de tubos pasantes W-S TUBO.
- 8- 4 m² (2 x 2 m) de lámina WATER-STOP.
- 9- Canaleta y rejilla Evolux Inox (*modelo y medida según elección*)
- 10- Accesorio quitarejillas (*ahora incluido en el kit*)*

Opción con Sumidero Ruber con sifón de 50 mm. Altura total de instalación 90 mm.

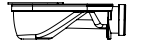

REF.	DESCRIPCIÓN	CANAL	LÁMINA	ALTURA SIFÓN
IE61500	KIT EVOLUX LISA GREY	60 x 7 cm	2 x 2 m	50 mm
IE61501	KIT EVOLUX LISA GREY	70 x 7 cm	2 x 2 m	50 mm
IE61502	KIT EVOLUX LISA GREY	80 x 7 cm	2 x 2 m	50 mm
IE61503	KIT EVOLUX LISA GREY	90 x 7 cm	2 x 2 m	50 mm
IE61504	KIT EVOLUX LISA GREY	100 x 7 cm	2 x 2 m	50 mm
IE61505	KIT EVOLUX LISA GREY	120 x 7 cm	2 x 2 m	50 mm

Opción con Sumidero Ruber Bajo con sifón de 30 mm. Altura total de instalación 70 mm.

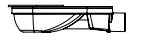

REF.	DESCRIPCIÓN	CANAL	LÁMINA	ALTURA SIFÓN
IE61500R	KIT EVOLUX LISA GREY	60 x 7 cm	2 x 2 m	30 mm
IE61501R	KIT EVOLUX LISA GREY	70 x 7 cm	2 x 2 m	30 mm
IE61502R	KIT EVOLUX LISA GREY	80 x 7 cm	2 x 2 m	30 mm
IE61503R	KIT EVOLUX LISA GREY	90 x 7 cm	2 x 2 m	30 mm
IE61504R	KIT EVOLUX LISA GREY	100 x 7 cm	2 x 2 m	30 mm
IE61505R	KIT EVOLUX LISA GREY	120 x 7 cm	2 x 2 m	30 mm

Opción con Sumidero Ruber con sifón de 50 mm. Altura total de instalación 90 mm.



REF.	DESCRIPCIÓN	CANAL	LÁMINA	ALTURA SIFÓN
IE61600	KIT EVOLUX LISA CREAM	60 x 7 cm	2 x 2 m	50 mm
IE61601	KIT EVOLUX LISA CREAM	70 x 7 cm	2 x 2 m	50 mm
IE61602	KIT EVOLUX LISA CREAM	80 x 7 cm	2 x 2 m	50 mm
IE61603	KIT EVOLUX LISA CREAM	90 x 7 cm	2 x 2 m	50 mm
IE61604	KIT EVOLUX LISA CREAM	100 x 7 cm	2 x 2 m	50 mm
IE61605	KIT EVOLUX LISA CREAM	120 x 7 cm	2 x 2 m	50 mm

Opción con Sumidero Ruber Bajo con sifón de 30 mm. Altura total de instalación 70 mm.

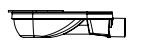

REF.	DESCRIPCIÓN	CANAL	LÁMINA	ALTURA SIFÓN
IE61600R	KIT EVOLUX LISA CREAM	60 x 7 cm	2 x 2 m	30 mm
IE61601R	KIT EVOLUX LISA CREAM	70 x 7 cm	2 x 2 m	30 mm
IE61602R	KIT EVOLUX LISA CREAM	80 x 7 cm	2 x 2 m	30 mm
IE61603R	KIT EVOLUX LISA CREAM	90 x 7 cm	2 x 2 m	30 mm
IE61604R	KIT EVOLUX LISA CREAM	100 x 7 cm	2 x 2 m	30 mm
IE61605R	KIT EVOLUX LISA CREAM	120 x 7 cm	2 x 2 m	30 mm



SISTEMA EVOLUX MICROCEMENTO



1. Rejilla Evolux Microcemento
2. Recogepelos
3. Canaleta
4. Lámina Water-Stop
5. Adaptador
6. Corona Ruber
7. Cuerpo sífónico Ruber
8. Reductor Ø 50/40 mm

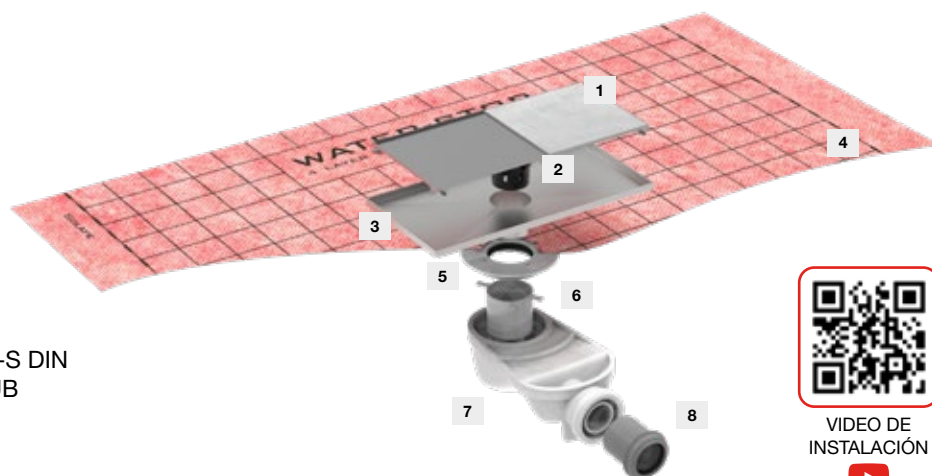

Accesorios incluidos:

- 2 Refuerzos esquina interior W-S DIN
- 2 Refuerzos de tubería W-S TUB
- Tapa de instalación
- Plantilla de instalación

Opciones de sifón

Sumidero Ruber con sifón de 50 mm
Altura 78 mm (> 28 l/min)

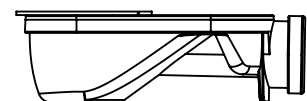

Sumidero Ruber Reducido con sifón de 30 mm
Altura 58 mm (> 28 l/min)



Contenido

• Opción 1: Sumidero Ruber

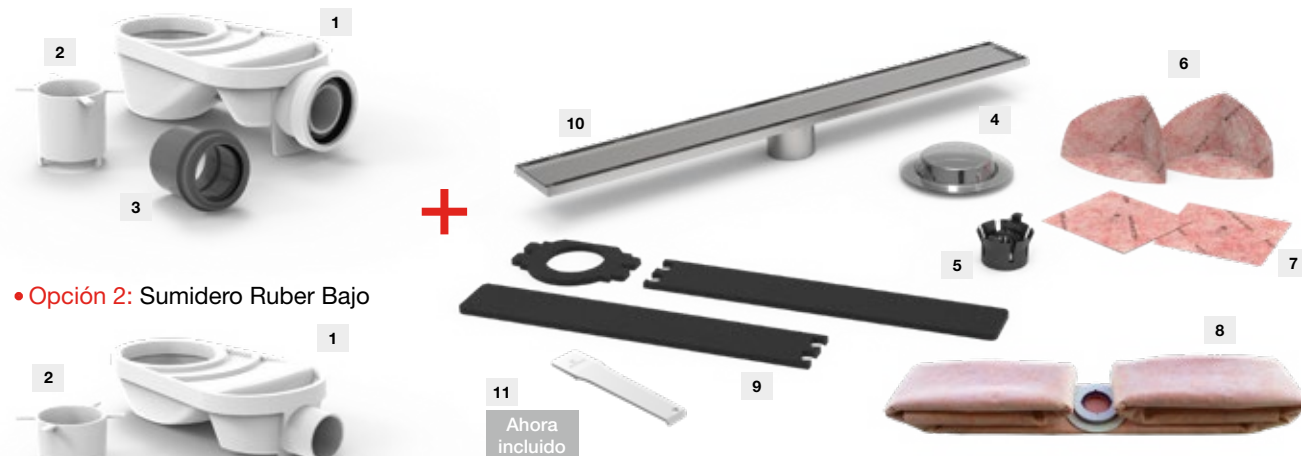

• Opción 2: Sumidero Ruber Bajo



- 1- Sumidero según elección (*Sumidero Ruber o Sumidero Ruber Bajo*).
- 2- Corona según elección (*Corona Ruber o Corona Ruber Bajo*).
- 3- Reductor DN 50/40 - (50 M / 40 H) (*solamente en caso de Sumidero Ruber*).
- 4- Tapa de instalación para cubrir la boca del sumidero y marcar el nivel del recredido de mortero.
- 5- Filtro recogepelos.
- 6- 2 refuerzos para impermeabilización de ángulos entrantes W-S DIN.
- 7- 2 refuerzos para impermeabilización de tubos pasantes W-S TUBO.
- 8- 3 m² (1,5 x 2 m) de WATER-STOP (*puntuales*) / 4 m² (2 x 2 m) de WATER-STOP (*lineales*)
- 9- Plantilla para instalar con pavimentos de muy bajo espesor.
- 10- Canaleta y rejilla Evolux Microcemento (*medida según elección*)
- 11- Accesorio quitarejillas (*ahora incluido en el kit*)*

MICROCEMENTO PUNTUAL

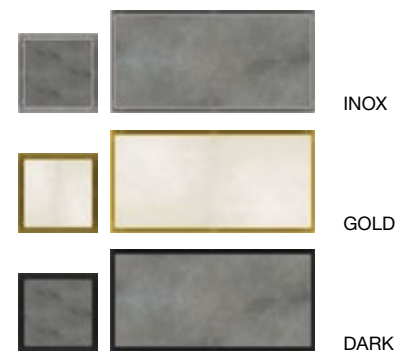

MICROCEMENTO LINEAL



Opción con Sumidero Ruber con sifón de 50 mm. Altura total de instalación 90 mm.



REF.	DESCRIPCIÓN	CANAL	LÁMINA	ALTURA SIFÓN
IE47008	KIT EVOLUX MICROCEMENTO	11,6 x 11,6 cm	1,5 x 2 m	50 mm
IE47009	KIT EVOLUX MICROCEMENTO	15 x 30 cm	1,5 x 2 m	50 mm
IE47000	KIT EVOLUX MICROCEMENTO	60 x 7 cm	2 x 2 m	50 mm
IE47001	KIT EVOLUX MICROCEMENTO	70 x 7 cm	2 x 2 m	50 mm
IE47002	KIT EVOLUX MICROCEMENTO	80 x 7 cm	2 x 2 m	50 mm
IE47003	KIT EVOLUX MICROCEMENTO	90 x 7 cm	2 x 2 m	50 mm
IE47004	KIT EVOLUX MICROCEMENTO	100 x 7 cm	2 x 2 m	50 mm
IE47005	KIT EVOLUX MICROCEMENTO	120 x 7 cm	2 x 2 m	50 mm

REF.	DESCRIPCIÓN	CANAL	LÁMINA	ALTURA SIFÓN
IE67008	KIT EVOLUX MICROCEMENTO GOLD	11,6 x 11,6 cm	1,5 x 2 m	50 mm
IE67009	KIT EVOLUX MICROCEMENTO GOLD	15 x 30 cm	1,5 x 2 m	50 mm
IE67000	KIT EVOLUX MICROCEMENTO GOLD	60 x 7 cm	2 x 2 m	50 mm
IE67001	KIT EVOLUX MICROCEMENTO GOLD	70 x 7 cm	2 x 2 m	50 mm
IE67002	KIT EVOLUX MICROCEMENTO GOLD	80 x 7 cm	2 x 2 m	50 mm
IE67003	KIT EVOLUX MICROCEMENTO GOLD	90 x 7 cm	2 x 2 m	50 mm

REF.	DESCRIPCIÓN	CANAL	LÁMINA	ALTURA SIFÓN
IE57008	KIT EVOLUX MICROCEMENTO DARK	11,6 x 11,6 cm	1,5 x 2 m	50 mm
IE57009	KIT EVOLUX MICROCEMENTO DARK	15 x 30 cm	1,5 x 2 m	50 mm
IE57000	KIT EVOLUX MICROCEMENTO DARK	60 x 7 cm	2 x 2 m	50 mm
IE57001	KIT EVOLUX MICROCEMENTO DARK	70 x 7 cm	2 x 2 m	50 mm
IE57002	KIT EVOLUX MICROCEMENTO DARK	80 x 7 cm	2 x 2 m	50 mm
IE57003	KIT EVOLUX MICROCEMENTO DARK	90 x 7 cm	2 x 2 m	50 mm
IE57004	KIT EVOLUX MICROCEMENTO DARK	100 x 7 cm	2 x 2 m	50 mm
IE57005	KIT EVOLUX MICROCEMENTO DARK	120 x 7 cm	2 x 2 m	50 mm

Opción con Sumidero Ruber Bajo con sifón de 30 mm. Altura total de instalación 70 mm.



Opción de altura reducida con sumidero Ruber reducido (Añadir R al final del código del producto).

Los precios se mantienen con independencia de la elección del Sumidero.

SISTEMA EVOLUX CRISTAL



1. Rejilla Evolux Cristal
2. Recogepelos
3. Canaleta
4. Lámina Water-Stop
5. Adaptador
6. Corona Ruber
7. Cuerpo sífónico Ruber
8. Reductor Ø 50/40 mm

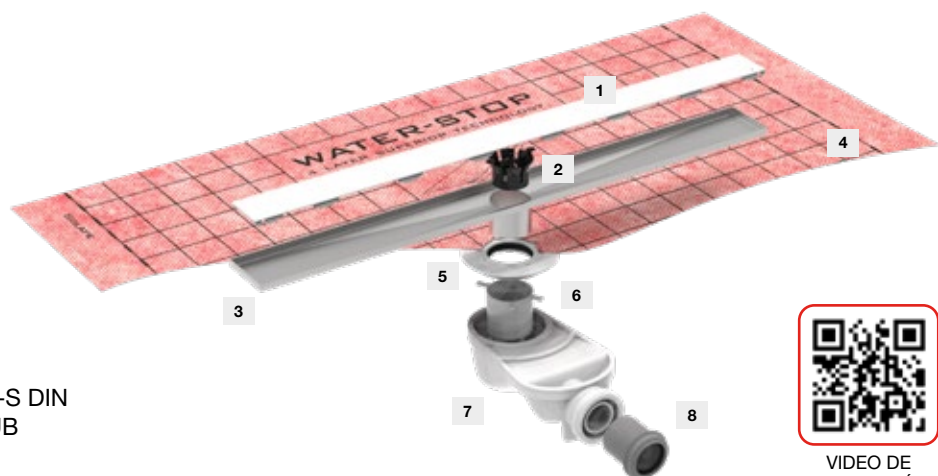

Accesorios incluidos:

- 2 Refuerzos esquina interior W-S DIN
- 2 Refuerzos de tubería W-S TUB
- Tapa de instalación



VIDEO DE
INSTALACIÓN

Opciones de sifón

Sumidero Ruber con sifón de 50 mm
Altura 78 mm (> 28 l/min)

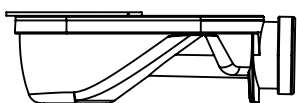

Sumidero Ruber Reducido con sifón de 30 mm
Altura 58 mm (> 28 l/min)



Contenido

• Opción 1: Sumidero Ruber

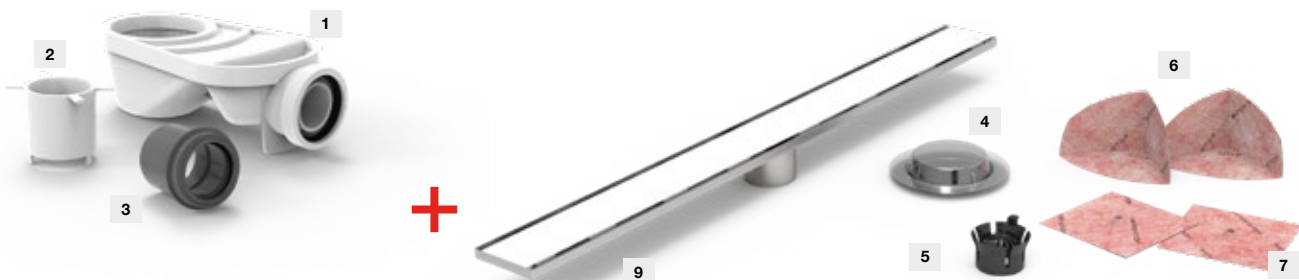

• Opción 2: Sumidero Ruber Bajo



- 1- Sumidero según elección (*Sumidero Ruber o Sumidero Ruber Bajo*).
- 2- Corona según elección (*Corona Ruber o Corona Ruber Bajo*).
- 3- Reductor DN 50/40 - (50 M / 40 H) (*solamente en caso de Sumidero Ruber*).
- 4- Tapa de instalación para cubrir la boca del sumidero y marcar el nivel del recredido de mortero.
- 5- Filtro recogepelos.
- 6- 2 refuerzos para impermeabilización de ángulos entrantes W-S DIN.
- 7- 2 refuerzos para impermeabilización de tubos pasantes W-S TUBO.
- 8- 3 m² (1,5 x 2 m) de WATER-STOP (*puntuales*) / 4 m² (2 x 2 m) de WATER-STOP (*lineales*)
- 9- Canaleta y rejilla Evolux Cristal (*medida según elección*)
- 10- Accesorio quitarejillas (*ahora incluido en el kit*)*

CRISTAL 15 x 30



CRISTAL LINEAL



Opción con Sumidero Ruber con sifón de 50 mm. Altura total de instalación 90 mm.

REF.	DESCRIPCIÓN	CANAL	LÁMINA	ALTURA SIFÓN
IE49009	KIT EVOLUX CRISTAL	15 x 30 cm	1,5 x 2 m	50 mm

REF.	DESCRIPCIÓN	CANAL	LÁMINA	ALTURA SIFÓN
IE49001	KIT EVOLUX CRISTAL	70 x 7 cm	2 x 2 m	50 mm
IE49002	KIT EVOLUX CRISTAL	80 x 7 cm	2 x 2 m	50 mm
IE49003	KIT EVOLUX CRISTAL	90 x 7 cm	2 x 2 m	50 mm

Opción con Sumidero Ruber Bajo con sifón de 30 mm. Altura total de instalación 70 mm.

REF.	DESCRIPCIÓN	CANAL	LÁMINA	ALTURA SIFÓN
IE49009R	KIT EVOLUX CRISTAL	15 x 30 cm	1,5 x 2 m	30 mm

REF.	DESCRIPCIÓN	CANAL	LÁMINA	ALTURA SIFÓN
IE49001R	KIT EVOLUX CRISTAL	70 x 7 cm	2 x 2 m	30 mm
IE49002R	KIT EVOLUX CRISTAL	80 x 7 cm	2 x 2 m	30 mm
IE49003R	KIT EVOLUX CRISTAL	90 x 7 cm	2 x 2 m	30 mm

EVOLUX VINYL



EVOLUX VINYL es la solución de desagüe estético para suelos hechos mediante lamina de PVC vinílica, este kit está compuesto por una canaleta, y marco con embellecedor que mediante un sistema de pinzamiento estanco con masilla MS permite la instalación del desagüe en suelo técnicos de hospitales, laboratorios, salas húmedas, etc.



Formatos disponibles

15 x 15 cm



70, 80, 90, 100 cm



Opciones de sifón

Sumidero Ruber con sifón de 50 mm
Altura 78 mm (> 28 l/min)

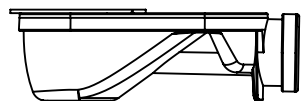

Sumidero Ruber Reducido con sifón de 30 mm
Altura 58 mm (> 28 l/min)



EVOLUX VINYL LINEAL

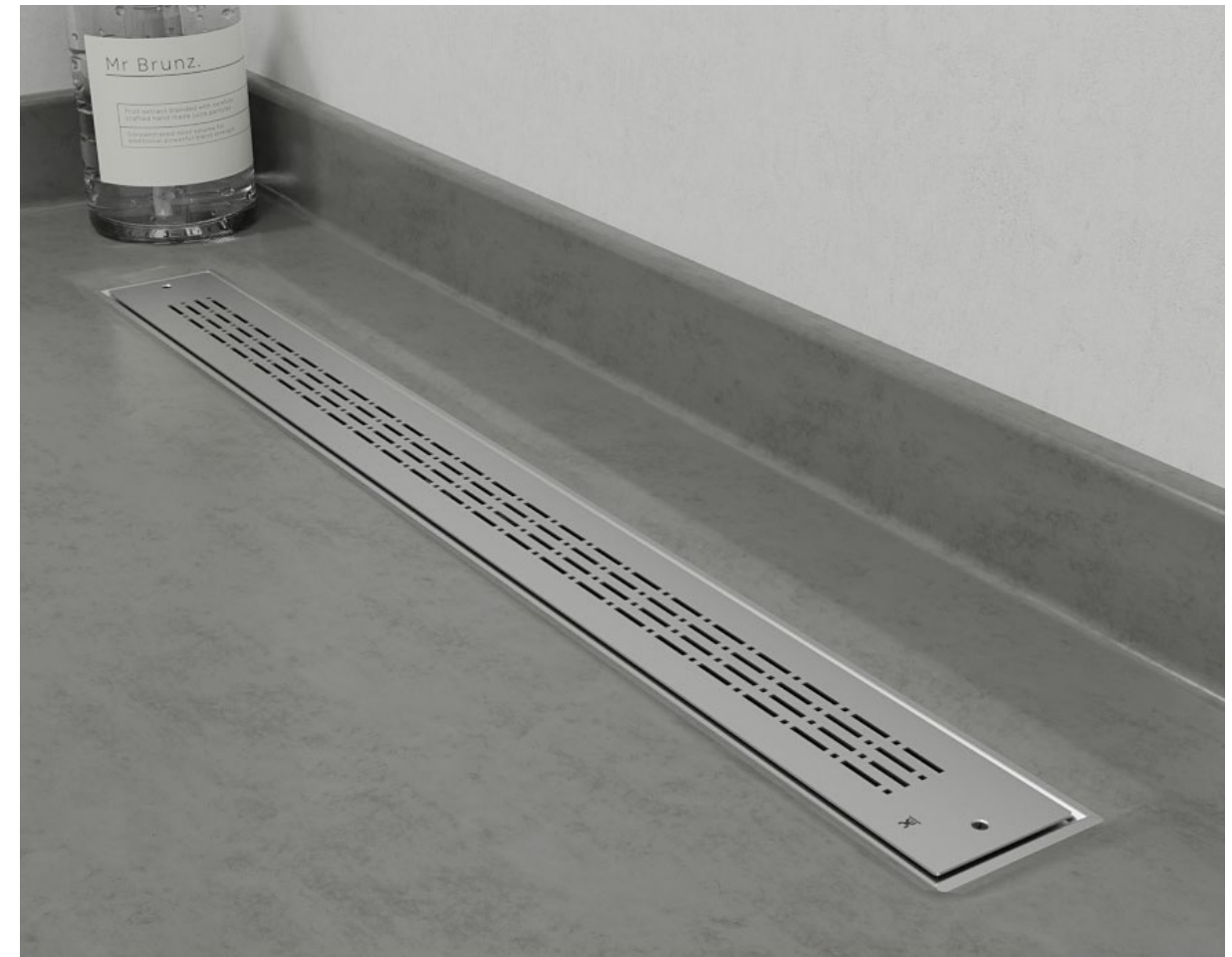

Opción con **Sumidero Ruber con sifón de 50 mm**. Altura total de instalación 90 mm.



REF.	DESCRIPCIÓN	CANAL	ALTURA SIFÓN
IE70008	EVOLUX VINYL	15 x 15 cm	50 mm
IE70001	EVOLUX VINYL	70 x 11 cm	50 mm
IE70002	EVOLUX VINYL	80 x 11 cm	50 mm
IE70003	EVOLUX VINYL	90 x 11 cm	50 mm
IE70004	EVOLUX VINYL	100 x 11 cm	50 mm

Opción con **Sumidero Ruber Bajo con sifón de 30 mm**. Altura total de instalación 70 mm.



REF.	DESCRIPCIÓN	CANAL	ALTURA SIFÓN
IE70008R	EVOLUX VINYL	15 x 15 cm	30 mm
IE70001R	EVOLUX VINYL	70 x 11 cm	30 mm
IE70002R	EVOLUX VINYL	80 x 11 cm	30 mm
IE70003R	EVOLUX VINYL	90 x 11 cm	30 mm
IE70004R	EVOLUX VINYL	100 x 11 cm	30 mm

SISTEMA EVOLUX INTEGRA PUNTUAL



1. Rejilla Evolux Integra
2. Recogepelos
3. Canaleta
4. Lámina Water-Stop
5. Adaptador
6. Corona Ruber
7. Cuerpo sifónico Ruber
8. Reductor Ø 50/40 mm

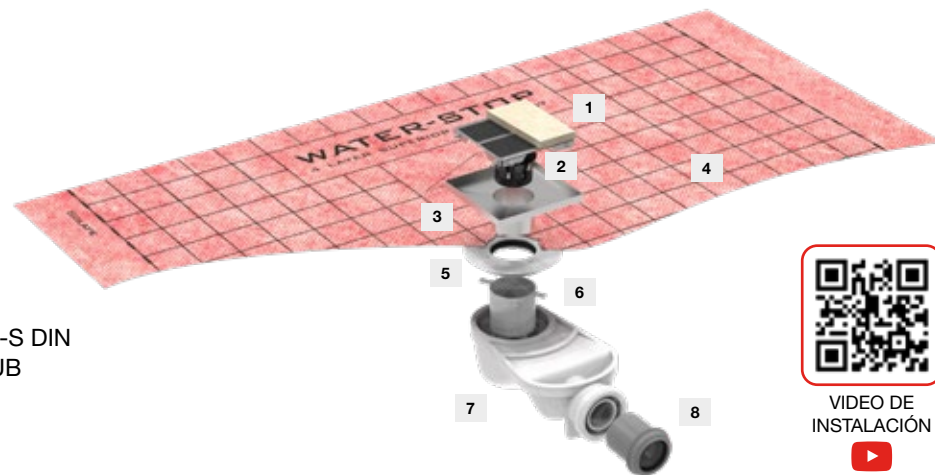

Accesorios incluidos:

- 2 Refuerzos esquina interior W-S DIN
- 2 Refuerzos de tubería W-S TUB
- Tapa de instalación
- Plantilla de instalación

Opciones de sifón

Sumidero Ruber con sifón de 50 mm
Altura 78 mm (> 28 l/min)

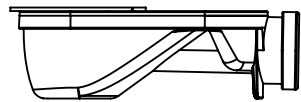

Sumidero Ruber Reducido con sifón de 30 mm
Altura 58 mm (> 28 l/min)



Contenido

• Opción 1: Sumidero Ruber

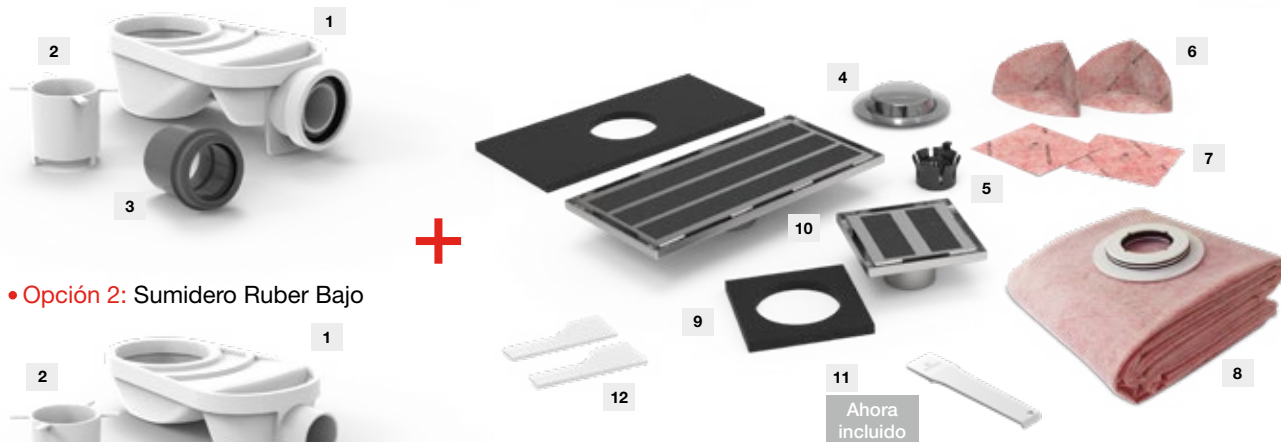

• Opción 2: Sumidero Ruber Bajo



- 1- Sumidero según elección (*Sumidero Ruber o Sumidero Ruber Bajo*).
- 2- Corona según elección (*Corona Ruber o Corona Ruber Bajo*).
- 3- Reductor DN 50/40 - (50 M / 40 H) (*solamente en caso de Sumidero Ruber*).
- 4- Tapa de instalación para cubrir la boca del sumidero y marcar el nivel del recrecido de mortero.
- 5- Filtro recogepelos.
- 6- 2 refuerzos para impermeabilización de tubos pasantes W-S TUBO.
- 7- 2 refuerzos para impermeabilización de ángulos entrantes W-S DIN.
- 8- 3 m² (1,5 x 2 m) de lámina WATER-STOP.
- 9- Plantilla para instalar con pavimentos de muy bajo espesor o en sistema INTEGRA.
- 10- Canaleta y rejilla Evolux Integra (*medida según elección*)
- 11- Accesorio quitarejillas (*ahora incluido en el kit*)*
- 12- Distanciadores

INTEGRA 11,6 x 11,6



INTEGRA 15 x 30

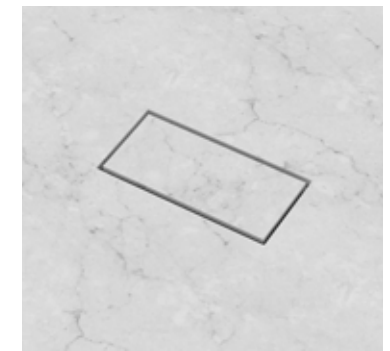

Opción con Sumidero Ruber con sifón de 50 mm. Altura total de instalación 90 mm.

REF.	DESCRIPCIÓN	CANAL	LÁMINA	ALTURA SIFÓN
IE45008	KIT EVOLUX INTEGRA	11,6 x 11,6 cm	1,5 x 2 m	50 mm
IE45009	KIT EVOLUX INTEGRA	15 x 30 cm	1,5 x 2 m	50 mm

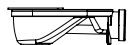

Opción con Sumidero Ruber Bajo con sifón de 30 mm. Altura total de instalación 70 mm.

REF.	DESCRIPCIÓN	CANAL	LÁMINA	ALTURA SIFÓN
IE45008R	KIT EVOLUX INTEGRA	11,6 x 11,6 cm	1,5 x 2 m	30 mm
IE45009R	KIT EVOLUX INTEGRA	15 x 30 cm	1,5 x 2 m	30 mm



SISTEMA EVOLUX INTEGRA LINEAL



1. Rejilla Evolux Integra
2. Recogepelos
3. Canaleta
4. Lámina Water-Stop
5. Adaptador
6. Corona Ruber
7. Cuerpo sífónico Ruber
8. Reductor Ø 50/40 mm

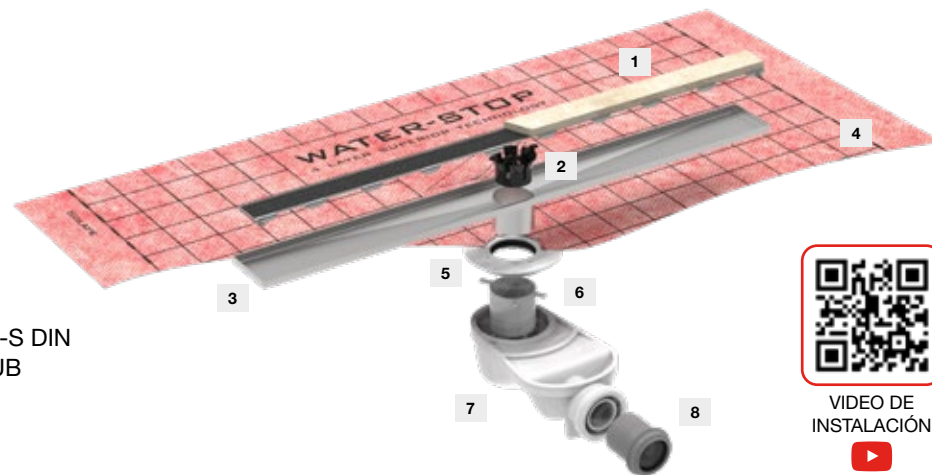

Accesorios incluidos:

- 2 Refuerzos esquina interior W-S DIN
- 2 Refuerzos de tubería W-S TUB
- Tapa de instalación
- Plantilla de instalación

Opciones de sifón

Sumidero Ruber con sifón de 50 mm
Altura 78 mm (> 28 l/min)

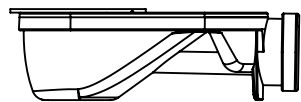

Sumidero Ruber Reducido con sifón de 30 mm
Altura 58 mm (> 28 l/min)



Contenido

• Opción 1: Sumidero Ruber



• Opción 2: Sumidero Ruber Bajo



- 1- Sumidero según elección (*Sumidero Ruber o Sumidero Ruber Bajo*).
- 2- Corona según elección (*Corona Ruber o Corona Ruber Bajo*).
- 3- Reductor DN 50/40 - (50 M / 40 H) (*solamente en caso de Sumidero Ruber*).
- 4- Tapa de instalación para cubrir la boca del sumidero y marcar el nivel del recocado de mortero.
- 5- Filtro recogepelos.
- 6- 2 refuerzos para impermeabilización de tubos pasantes W-S TUBO.
- 7- 2 refuerzos para impermeabilización de ángulos entrantes W-S DIN.
- 8- 4 m² (2 x 2 m) de lámina WATER-STOP.
- 9- Plantilla para instalar con pavimentos de muy bajo espesor o en sistema INTEGRA.
- 10- Canaleta y rejilla Evolux Integra (*medida según elección*)
- 11- Accesorio quitarejillas (*ahora incluido en el kit*)*
- 12- Distanciadores

INTEGRA LINEAL



Opción con **Sumidero Ruber con sifón de 50 mm**. Altura total de instalación 90 mm.

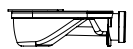

REF.	DESCRIPCIÓN	CANAL	LÁMINA	ALTURA SIFÓN
IE45040	KIT EVOLUX INTEGRA	40 x 7 cm	2 x 2 m	50 mm
IE45050	KIT EVOLUX INTEGRA	50 x 7 cm	2 x 2 m	50 mm
IE45000	KIT EVOLUX INTEGRA	60 x 7 cm	2 x 2 m	50 mm
IE45001	KIT EVOLUX INTEGRA	70 x 7 cm	2 x 2 m	50 mm
IE45002	KIT EVOLUX INTEGRA	80 x 7 cm	2 x 2 m	50 mm
IE45003	KIT EVOLUX INTEGRA	90 x 7 cm	2 x 2 m	50 mm
IE45004	KIT EVOLUX INTEGRA	100 x 7 cm	2 x 2 m	50 mm
IE45005	KIT EVOLUX INTEGRA	120 x 7 cm	2 x 2 m	50 mm
IE45150	KIT EVOLUX INTEGRA	150 x 7 cm	2 x 2 m	50 mm
IE45180	KIT EVOLUX INTEGRA	180 x 7 cm	2 x 2 m	50 mm

Opción con **Sumidero Ruber Bajo con sifón de 30 mm**. Altura total de instalación 70 mm.



REF.	DESCRIPCIÓN	CANAL	LÁMINA	ALTURA SIFÓN
IE45040R	KIT EVOLUX INTEGRA	40 x 7 cm	2 x 2 m	30 mm
IE45050R	KIT EVOLUX INTEGRA	50 x 7 cm	2 x 2 m	30 mm
IE45000R	KIT EVOLUX INTEGRA	60 x 7 cm	2 x 2 m	30 mm
IE45001R	KIT EVOLUX INTEGRA	70 x 7 cm	2 x 2 m	30 mm
IE45002R	KIT EVOLUX INTEGRA	80 x 7 cm	2 x 2 m	30 mm
IE45003R	KIT EVOLUX INTEGRA	90 x 7 cm	2 x 2 m	30 mm
IE45004R	KIT EVOLUX INTEGRA	100 x 7 cm	2 x 2 m	30 mm
IE45005R	KIT EVOLUX INTEGRA	120 x 7 cm	2 x 2 m	30 mm
IE45150R	KIT EVOLUX INTEGRA	150 x 7 cm	2 x 2 m	30 mm
IE45180R	KIT EVOLUX INTEGRA	180 x 7 cm	2 x 2 m	30 mm

EVOLUX SHELF



EVOLUX SHELF es la colección de estantes de duchas de diseño en acero inoxidable de alta calidad, con un espesor único de 1 mm para encajar en cualquier tamaño de junta.

Lanzamos esta línea para completar la instalación total de la ducha. Estos modelos sirven tanto para renovación, como obra nueva para sumar exclusividad al diseño final de la ducha.



SHELF BEAT

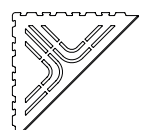

Shelf Beat Triangle

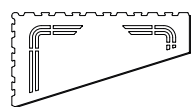

Shelf Beat Trapezoid Asim

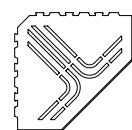

Shelf Beat Trapezoid



Shelf Beat Rectangle



SHELF BLUES

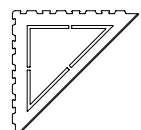

Shelf Blues Triangle

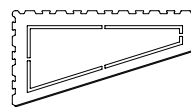

Shelf Blues Trapezoid Asim

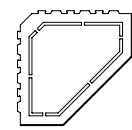

Shelf Blues Trapezoid

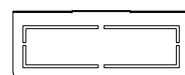

Shelf Blues Rectangle



SHELF LISA

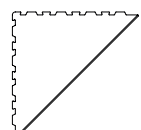

Shelf Lisa Triangle

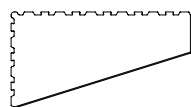

Shelf Lisa Trapezoid Asim

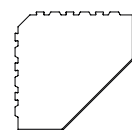

Shelf Lisa Trapezoid

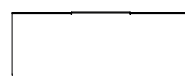

Shelf Lisa Rectangle



SHELF PLUS

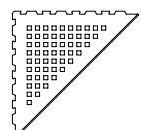

Shelf Plus Triangle

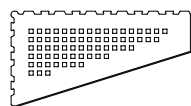

Shelf Plus Trapezoid Asim

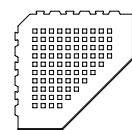

Shelf Plus Trapezoid

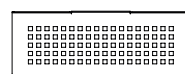

Shelf Plus Rectangle



REF.	DESCRIPCIÓN	ACABADO
IZ10000	SHELF BEAT TRIANGLE	DARK
IZ10001	SHELF BEAT TRAPEZOID	DARK
IZ10002	SHELF BEAT TRAPEZOID ASIM	DARK
IZ10003	SHELF BEAT RECTANGLE	DARK

REF.	DESCRIPCIÓN	ACABADO
IZ10100	SHELF BLUES TRIANGLE	LIGHT
IZ10101	SHELF BLUES TRAPEZOID	LIGHT
IZ10102	SHELF BLUES TRAPEZOID ASIM	LIGHT
IZ10103	SHELF BLUES RECTANGLE	LIGHT

REF.	DESCRIPCIÓN	ACABADO
IZ10200	SHELF LISA TRIANGLE	LIGHT
IZ10201	SHELF LISA TRIANGLE	DARK
IZ10202	SHELF LISA TRIANGLE	INOX
IZ10203	SHELF LISA TRAPEZOID	LIGHT
IZ10204	SHELF LISA TRAPEZOID	DARK
IZ10205	SHELF LISA TRAPEZOID	INOX
IZ10206	SHELF LISA TRAPEZOID ASIM	LIGHT
IZ10207	SHELF LISA TRAPEZOID ASIM	DARK
IZ10208	SHELF LISA TRAPEZOID ASIM	INOX
IZ10209	SHELF LISA RECTANGLE	LIGHT
IZ10210	SHELF LISA RECTANGLE	DARK
IZ10211	SHELF LISA RECTANGLE	INOX

REF.	DESCRIPCIÓN	ACABADO
IZ10300	SHELF PLUS TRIANGLE	LIGHT
IZ10301	SHELF PLUS TRIANGLE	DARK
IZ10302	SHELF PLUS TRIANGLE	INOX
IZ10303	SHELF PLUS TRAPEZOID	LIGHT
IZ10304	SHELF PLUS TRAPEZOID	DARK
IZ10305	SHELF PLUS TRAPEZOID	INOX
IZ10306	SHELF PLUS TRAPEZOID ASIM	LIGHT
IZ10307	SHELF PLUS TRAPEZOID ASIM	DARK
IZ10308	SHELF PLUS TRAPEZOID ASIM	INOX
IZ10309	SHELF PLUS RECTANGLE	LIGHT
IZ10310	SHELF PLUS RECTANGLE	DARK
IZ10311	SHELF PLUS RECTANGLE	INOX



G-PRO WALL

Utilizados en la instalación adosada en pared.

REF.	DESCRIPCIÓN	REF.	DESCRIPCIÓN
IJ80008	GPRO-WALL 11,6 cm	IJ80002	GPRO-WALL 80 cm
IJ80009	GPRO-WALL 15 cm	IJ80003	GPRO-WALL 90 cm
IJ80006	GPRO-WALL 30 cm	IJ80004	GPRO-WALL 100 cm
IJ80007	GPRO-WALL 40 cm	IJ80005	GPRO-WALL 120 cm
IJ80000	GPRO-WALL 60 cm	IJ80013	GPRO-WALL 150 cm
IJ80001	GPRO-WALL 70 cm	IJ80014	GPRO-WALL 180 cm



G-PRO LEVEL

Perfiles decorativos embellecedores para revestir el desnivel lateral de la ducha de obra. Aseguran una pendiente constante de 2% acorde al CTE(Código Técnico de Edificación). Hechos de acero inoxidable de alta calidad. Pueden ser satinados o texturizados en colores.

G-PRO LEVEL L | PERFIL IZQUIERDO

REF.	DESCRIPCIÓN	ACABADO
IJ80015	G-PRO LEVEL 120 cm	INOX
IJ80017	G-PRO LEVEL 120 cm	STONE
IJ80019	G-PRO LEVEL 120 cm	CHOCO
IJ80021	G-PRO LEVEL 120 cm	CREAM
IJ80023	G-PRO LEVEL 120 cm	GREY
IJ80025	G-PRO LEVEL 120 cm	WHITE
IJ80027	G-PRO LEVEL 120 cm	DARK

G-PRO LEVEL R | PERFIL DERECHO

REF.	DESCRIPCIÓN	ACABADO
IJ80029	G-PRO LEVEL 120 cm	INOX
IJ80031	G-PRO LEVEL 120 cm	STONE
IJ80033	G-PRO LEVEL 120 cm	CHOCO
IJ80035	G-PRO LEVEL 120 cm	CREAM
IJ80037	G-PRO LEVEL 120 cm	GREY
IJ80039	G-PRO LEVEL 120 cm	WHITE
IJ80041	G-PRO LEVEL 120 cm	DARK



EVOLUX CONJUNTO BASE

Contiene el cuerpo sífónico, impermeabilización y accesorios. Para combinar con una CANALETA + REJILLA.

REF.	DESCRIPCIÓN	MEDIDA
IC30003	SISTEMA EVOLUX BASE	3 m ²
IC30004	SISTEMA EVOLUX BASE	4 m ²
IC30003R	SISTEMA EVOLUX BASE	3 m ²
IC30004R	SISTEMA EVOLUX BASE	4 m ²



CANALETA + REJILLA LISA (RECOGEPELOS Y QUITAREJILLAS INCLUIDO)

REF.	DESCRIPCIÓN	CANAL
ID30100	CANALETA INOX + REJILLA LISA	11,6 x 11,6 cm
ID30200	CANALETA INOX + REJILLA LISA	15 x 30 cm
ID30300	CANALETA INOX + REJILLA LISA	60 x 7 cm
ID30400	CANALETA INOX + REJILLA LISA	70 x 7 cm
ID30500	CANALETA INOX + REJILLA LISA	80 x 7 cm
ID30600	CANALETA INOX + REJILLA LISA	90 x 7 cm
ID30700	CANALETA INOX + REJILLA LISA	100 x 7 cm
ID30800	CANALETA INOX + REJILLA LISA	120 x 7 cm
ID31150	CANALETA INOX + REJILLA LISA	150 x 7 cm
ID31180	CANALETA INOX + REJILLA LISA	180 x 7 cm



CANALETA + REJILLA PLUS (RECOGEPELOS Y QUITAREJILLAS INCLUIDO)

REF.	DESCRIPCIÓN	CANAL
ID30101	CANALETA INOX + REJILLA PLUS	11,6 x 11,6 cm
ID30201	CANALETA INOX + REJILLA PLUS	15 x 30 cm
ID30301	CANALETA INOX + REJILLA PLUS	60 x 7 cm
ID30401	CANALETA INOX + REJILLA PLUS	70 x 7 cm
ID30501	CANALETA INOX + REJILLA PLUS	80 x 7 cm
ID30601	CANALETA INOX + REJILLA PLUS	90 x 7 cm
ID30701	CANALETA INOX + REJILLA PLUS	100 x 7 cm
ID30801	CANALETA INOX + REJILLA PLUS	120 x 7 cm
ID32150	CANALETA INOX + REJILLA PLUS	150 x 7 cm
ID32180	CANALETA INOX + REJILLA PLUS	180 x 7 cm

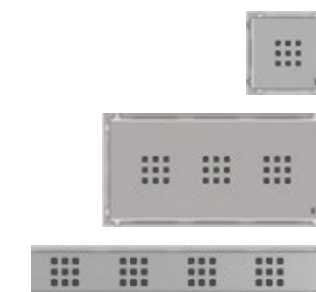

CANALETA + REJILLA



CANALETA + REJILLA RIO (RECOGEPELOS Y QUITAREJILLAS INCLUIDO)

REF.	DESCRIPCIÓN	CANAL
ID30102	CANALETA INOX + REJILLA RIO	11,6 x 11,6 cm
ID30202	CANALETA INOX + REJILLA RIO	15 x 30 cm
ID30302	CANALETA INOX + REJILLA RIO	60 x 7 cm
ID30402	CANALETA INOX + REJILLA RIO	70 x 7 cm
ID30502	CANALETA INOX + REJILLA RIO	80 x 7 cm
ID30602	CANALETA INOX + REJILLA RIO	90 x 7 cm
ID30702	CANALETA INOX + REJILLA RIO	100 x 7 cm
ID30802	CANALETA INOX + REJILLA RIO	120 x 7 cm

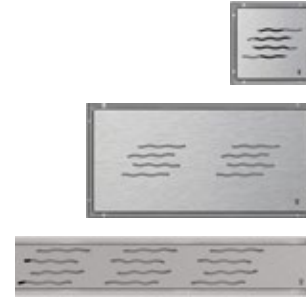

CANALETA + REJILLA ZEN (RECOGEPELOS Y QUITAREJILLAS INCLUIDO)

REF.	DESCRIPCIÓN	CANAL
ID30103	CANALETA INOX + REJILLA ZEN	11,6 x 11,6 cm
ID30203	CANALETA INOX + REJILLA ZEN	15 x 30 cm
ID30303	CANALETA INOX + REJILLA ZEN	60 x 7 cm
ID30403	CANALETA INOX + REJILLA ZEN	70 x 7 cm
ID30503	CANALETA INOX + REJILLA ZEN	80 x 7 cm
ID30603	CANALETA INOX + REJILLA ZEN	90 x 7 cm
ID30703	CANALETA INOX + REJILLA ZEN	100 x 7 cm
ID30803	CANALETA INOX + REJILLA ZEN	120 x 7 cm



CANALETA + REJILLA INTEGRA (RECOGEPELOS, QUITAREJILLAS Y PLANTILLA INCLUIDO)

REF.	DESCRIPCIÓN	CANAL
ID30104	CANALETA INOX + REJILLA INTEGRA	11,6 x 11,6 cm
ID30204	CANALETA INOX + REJILLA INTEGRA	15 x 30 cm
ID30304	CANALETA INOX + REJILLA INTEGRA	60 x 7 cm
ID30404	CANALETA INOX + REJILLA INTEGRA	70 x 7 cm
ID30504	CANALETA INOX + REJILLA INTEGRA	80 x 7 cm
ID30604	CANALETA INOX + REJILLA INTEGRA	90 x 7 cm
ID30704	CANALETA INOX + REJILLA INTEGRA	100 x 7 cm
ID30804	CANALETA INOX + REJILLA INTEGRA	120 x 7 cm
ID35150	CANALETA INOX + REJILLA INTEGRA	150 x 7 cm
ID35180	CANALETA INOX + REJILLA INTEGRA	180 x 7 cm

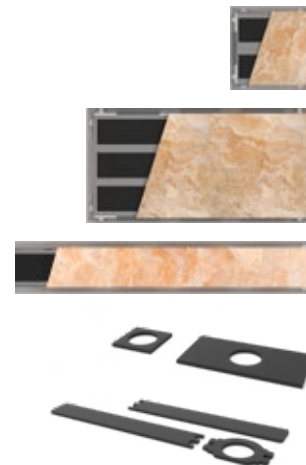

CANALETA + REJILLA



CANALETA + REJILLA MICROCEMENTO (RECOGEPELOS, QUITAREJILLAS Y PLANTILLA INCLUIDO)

REF.	DESCRIPCIÓN	CANAL
ID37100	CANALETA INOX + REJILLA MICROCEMENTO	11,6 x 11,6 cm
ID37200	CANALETA INOX + REJILLA MICROCEMENTO	15 x 30 cm
ID37300	CANALETA INOX + REJILLA MICROCEMENTO	60 x 7 cm
ID37400	CANALETA INOX + REJILLA MICROCEMENTO	70 x 7 cm
ID37500	CANALETA INOX + REJILLA MICROCEMENTO	80 x 7 cm
ID37600	CANALETA INOX + REJILLA MICROCEMENTO	90 x 7 cm
ID37700	CANALETA INOX + REJILLA MICROCEMENTO	100 x 7 cm
ID37800	CANALETA INOX + REJILLA MICROCEMENTO	120 x 7 cm



CANALETA + REJILLA IMPRESIÓN (RECOGEPELOS Y QUITAREJILLAS INCLUIDO)

Canaleta y rejilla IMPRESIÓN INOX, para combinar con el CONJUNTO BASE de su elección.
Personalizable a gusto del cliente, bajo pedido mínimo.

REF.	DESCRIPCIÓN	CANAL
ID38400	CANALETA INOX + REJILLA IMPRESIÓN	70 x 7 cm
ID38500	CANALETA INOX + REJILLA IMPRESIÓN	80 x 7 cm
ID38600	CANALETA INOX + REJILLA IMPRESIÓN	90 x 7 cm



CANALETA + REJILLA LISA DARK (RECOGEPELOS Y QUITAREJILLAS INCLUIDO)

REF.	DESCRIPCIÓN	CANAL
ID50100	CAN. INOX + REJILLA LISA DARK	11,6 x 11,6 cm
ID50200	CAN. INOX + REJILLA LISA DARK	15 x 30 cm
ID50300	CAN. INOX + REJILLA LISA DARK	60 x 7 cm
ID50400	CAN. INOX + REJILLA LISA DARK	70 x 7 cm
ID50500	CAN. INOX + REJILLA LISA DARK	80 x 7 cm
ID50600	CAN. INOX + REJILLA LISA DARK	90 x 7 cm



CANALETA + REJILLA



CANALETA + REJILLA PLUS DARK (RECOGEPELOS Y QUITAREJILLAS INCLUIDO)

REF.	DESCRIPCIÓN	CANAL
ID50101	CAN. INOX + REJILLA PLUS DARK	11,6 x 11,6 cm
ID50201	CAN. INOX + REJILLA PLUS DARK	15 x 30 cm
ID50301	CAN. INOX + REJILLA PLUS DARK	60 x 7 cm
ID50401	CAN. INOX + REJILLA PLUS DARK	70 x 7 cm
ID50501	CAN. INOX + REJILLA PLUS DARK	80 x 7 cm
ID50601	CAN. INOX + REJILLA PLUS DARK	90 x 7 cm

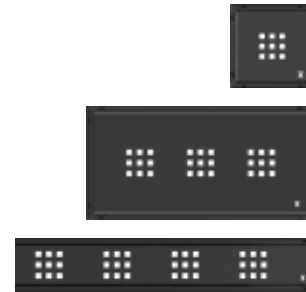

CANALETA + REJILLA CRISTAL (RECOGEPELOS Y QUITAREJILLAS INCLUIDO)

REF.	DESCRIPCIÓN	CANAL
ID40209	CAN. INOX + REJILLA CRISTAL	15 x 30 cm
ID40409	CAN. INOX + REJILLA CRISTAL	70 x 7 cm
ID40509	CAN. INOX + REJILLA CRISTAL	80 x 7 cm
ID40609	CAN. INOX + REJILLA CRISTAL	90 x 7 cm



CANALETA + REJILLA DESCENTRADA



Canal de acero inoxidable con agujero de desagüe descentrado. Ideal para renovaciones en las que la conexión ya está desplazada.

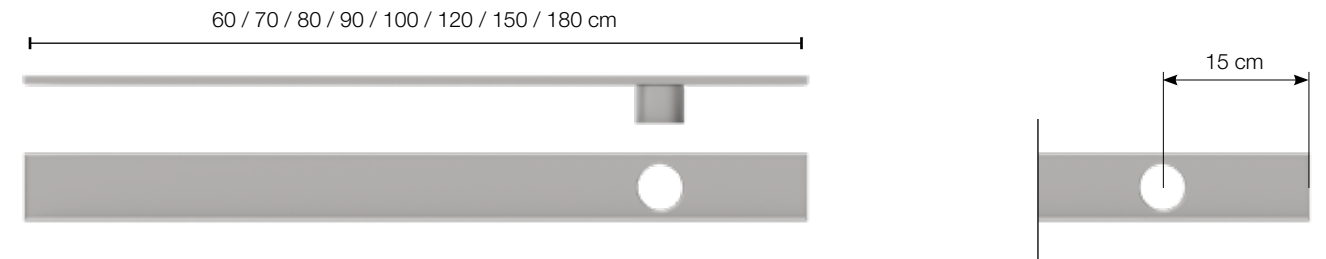

CANALETA DESC. + REJILLA LISA (RECOGEPELOS Y QUITAREJILLAS INCLUIDO)

REF.	DESCRIPCIÓN	CANAL	POSICION DESAGÜE
ID30300D	CANALETA INOX + REJILLA LISA	60 x 7 cm	LATERAL - 150 mm
ID30400D	CANALETA INOX + REJILLA LISA	70 x 7 cm	LATERAL - 150 mm
ID30500D	CANALETA INOX + REJILLA LISA	80 x 7 cm	LATERAL - 150 mm
ID30600D	CANALETA INOX + REJILLA LISA	90 x 7 cm	LATERAL - 150 mm
ID30700D	CANALETA INOX + REJILLA LISA	100 x 7 cm	LATERAL - 150 mm
ID30800D	CANALETA INOX + REJILLA LISA	120 x 7 cm	LATERAL - 150 mm
ID31150D	CANALETA INOX + REJILLA LISA	150 x 7 cm	LATERAL - 150 mm
ID31180D	CANALETA INOX + REJILLA LISA	180 x 7 cm	LATERAL - 150 mm



CANALETA DESC. + REJILLA INTEGRADA (RECOGEPELOS, QUITAREJILLAS Y PLANTILLA INCLUIDO)

REF.	DESCRIPCIÓN	CANAL	POSICION DESAGÜE
ID30304D	CANALETA INOX + REJILLA INTEGRADA	60 x 7 cm	LATERAL - 150 mm
ID30404D	CANALETA INOX + REJILLA INTEGRADA	70 x 7 cm	LATERAL - 150 mm
ID30504D	CANALETA INOX + REJILLA INTEGRADA	80 x 7 cm	LATERAL - 150 mm
ID30604D	CANALETA INOX + REJILLA INTEGRADA	90 x 7 cm	LATERAL - 150 mm
ID30704D	CANALETA INOX + REJILLA INTEGRADA	100 x 7 cm	LATERAL - 150 mm
ID30804D	CANALETA INOX + REJILLA INTEGRADA	120 x 7 cm	LATERAL - 150 mm
ID35150D	CANALETA INOX + REJILLA INTEGRADA	150 x 7 cm	LATERAL - 150 mm
ID35180D	CANALETA INOX + REJILLA INTEGRADA	180 x 7 cm	LATERAL - 150 mm



RECAMBIOS



REF.	PIEZA
IP01142	CAZOLETA SERIE EVO (rejilla no incluida)
IP01019	SUMIDERO RUBER
IP01020	CORONA RUBER

REF.	PIEZA
IP01306	SUMIDERO RUBER BAJO
IP01314	CORONA RUBER BAJO
IP01021	RECOGEPELOS



Rejillas con altura 1 cm

REF.	REJILLA	MEDIDA (cm)
IP00251	EVO	10 x 10
IP01144	PLUS EVO	10 x 10
IP00411	LISA	11,6 x 11,6
IP00412	LISA	15 x 30
IP00413	PLUS	11,6 x 11,6
IP00414	PLUS	15 x 30
IP00226	RIO	11,6 x 11,6
IP00227	RIO	15 x 30
IP00234	ZEN	11,6 x 11,6
IP00235	ZEN	15 x 30
IP01250	INTEGRA	11,6 x 11,6
IP01251	INTEGRA	15 x 30
IP01151	MICROCEMENTO	11,6 x 11,6
IP01152	MICROCEMENTO	15 x 30
IP00631	LISA DARK	11,6 x 11,6
IP00629	LISA DARK	15 x 30
IP00628	PLUS DARK	11,6 x 11,6
IP00630	PLUS DARK	15 x 30
IP01316	CRISTAL TEMPLADO	15 x 30



Rejillas con altura 1 cm

REF.	REJILLA	MEDIDA (cm)
IP00403	LISA	60
IP00404	LISA	70
IP00405	LISA	80
IP00406	LISA	90
IP01276	LISA	100
IP01277	LISA	120
IP01281	LISA	150
IP01282	LISA	180
IP00407	PLUS	60
IP00408	PLUS	70
IP00409	PLUS	80
IP00410	PLUS	90
IP01278	PLUS	100
IP01279	PLUS	120
IP01284	PLUS	150
IP01285	PLUS	180
IP01244	INTEGRA	60
IP01245	INTEGRA	70
IP01246	INTEGRA	80
IP01247	INTEGRA	90
IP01248	INTEGRA	100
IP01249	INTEGRA	120
IP01287	INTEGRA	150
IP01288	INTEGRA	180
IP01145	MICROCEMENTO	60
IP01146	MICROCEMENTO	70
IP01147	MICROCEMENTO	80
IP01148	MICROCEMENTO	90
IP01149	MICROCEMENTO	100
IP01150	MICROCEMENTO	120
IP01307	IMPRESIÓN	70
IP01308	IMPRESIÓN	80
IP01309	IMPRESIÓN	90
IP00624	LISA DARK	60

REF.	REJILLA	MEDIDA (cm)
IP00625	LISA DARK	70
IP00626	LISA DARK	80
IP00627	LISA DARK	90
IP00633	PLUS DARK	60
IP00634	PLUS DARK	70
IP00635	PLUS DARK	80
IP00636	PLUS DARK	90
IP01340	CRISTAL TEMPLADO	70
IP01341	CRISTAL TEMPLADO	80
IP01342	CRISTAL TEMPLADO	90



Advertencia: Antes de comenzar la instalación es muy importante comprobar si necesita un sumidero sifónico o si se va a instalar con un bote sifónico externo.

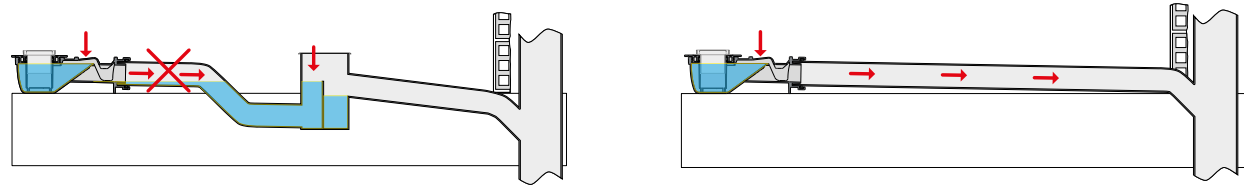

El cuerpo del sistema está diseñado como sifónico, pero si se tiene que instalar con un bote sifónico externo, el retén de agua se puede anular para evitar el riesgo de obstrucción por doble sifón: basta con retirar la pieza tubular (1) y a continuación, abrir el fondo del tubo de salida (2). Para ello hay una sección preparada con línea de rotura controlada que se puede romper fácilmente con un destornillador o similar (3).

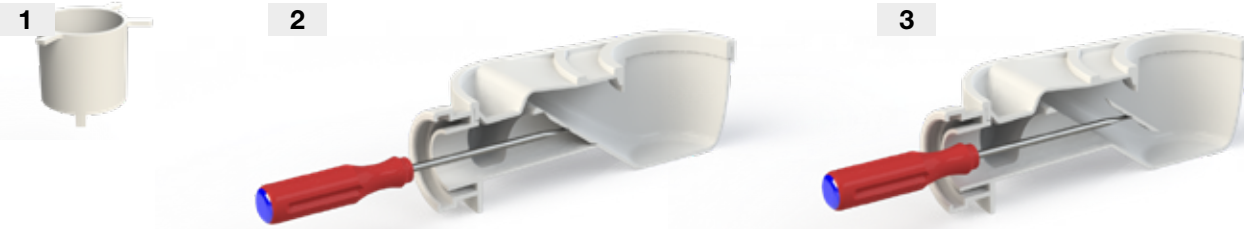

No se puede anular el sifón después de la instalación, ni reemplazarlo.

Es aconsejable mantener el sumidero sifónico y conectar directamente a la tubería de desagüe sin pasar por el bote sifónico externo.

1. Colocar el cuerpo del sumidero en su posición y orientar la salida en la dirección adecuada para conectar con el tubo de desagüe.
2. Verificar que la tubería tiene la pendiente apropiada (mínimo 1,5 %) hacia la evacuación o bajante.
3. Conectar la salida al tubo de desagüe: lubricar la junta elástica con agua jabonosa, encargar el tubo con la salida del sifón y deslizarlo hasta que tope. En caso necesario, utilizar el reductor 50/40 suministrado.



NUESTROS VIDEOS:

	WATER-STOP		RUBER
	G-FLEX		SISTEMA EVO
	SAFE BAND BAÑERA		SISTEMA EVOLUX
	SAFE BAND PLATO DE DUCHA		SISTEMA INTEGRA

NUESTROS PRODUCTOS EN BIMOBJECT

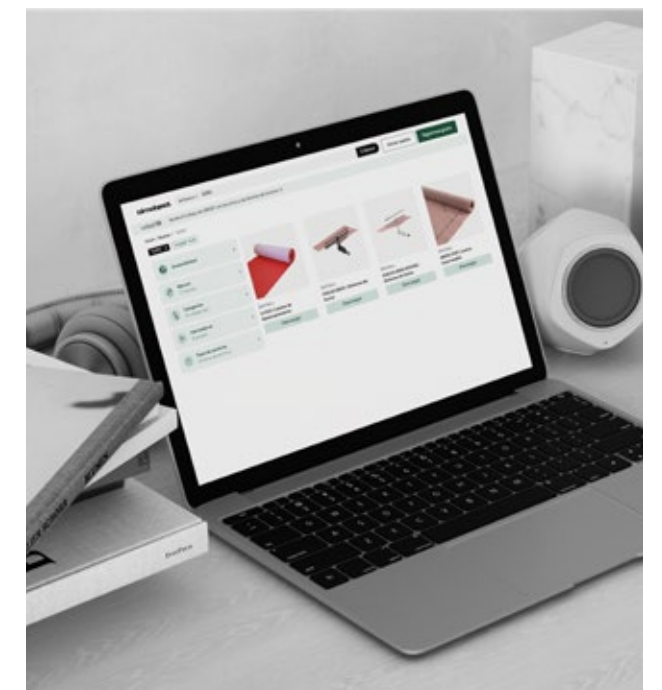
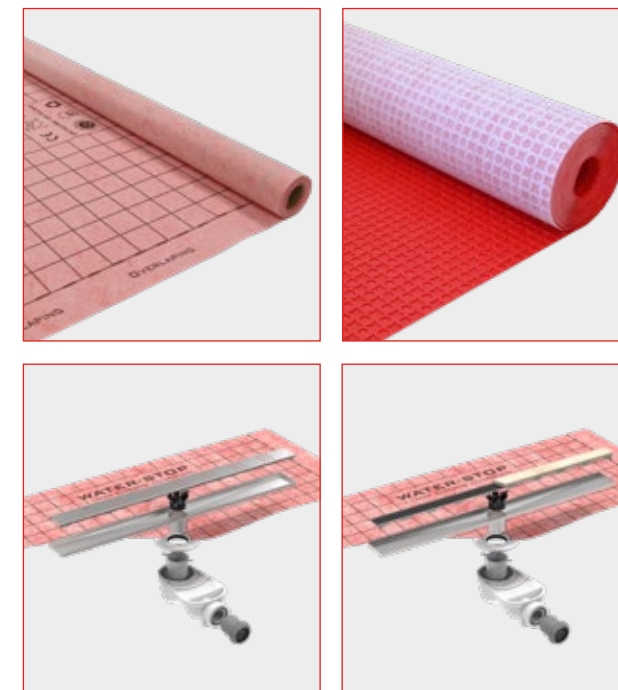

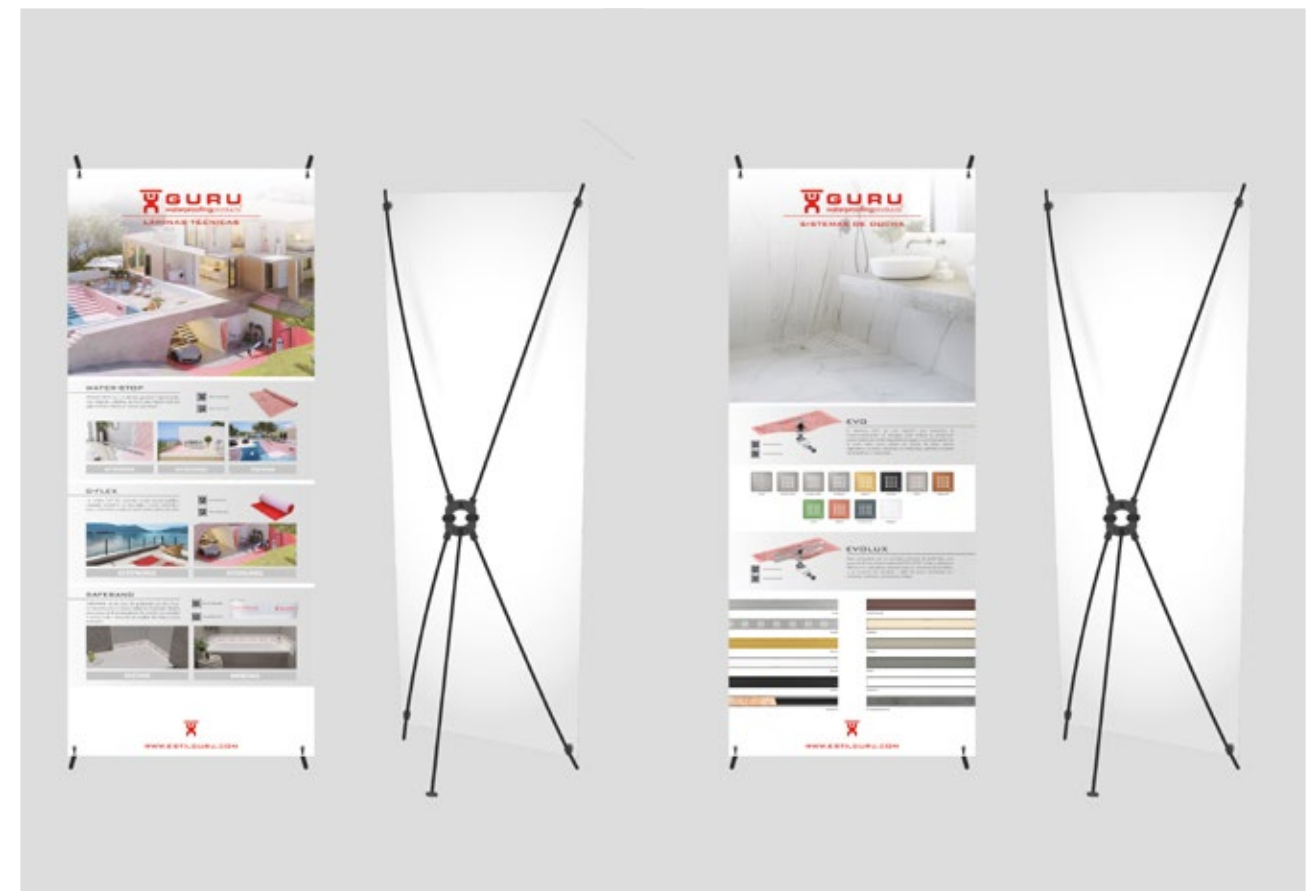
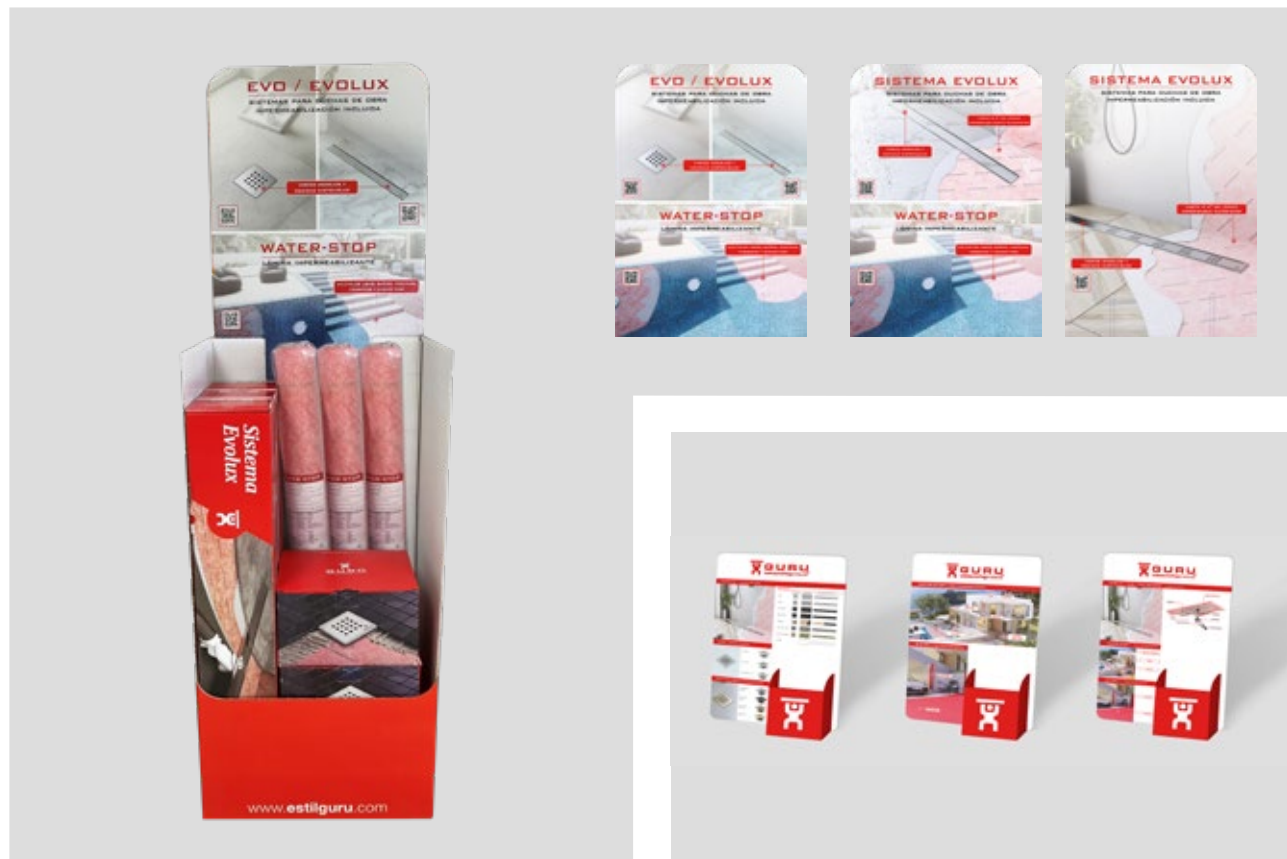
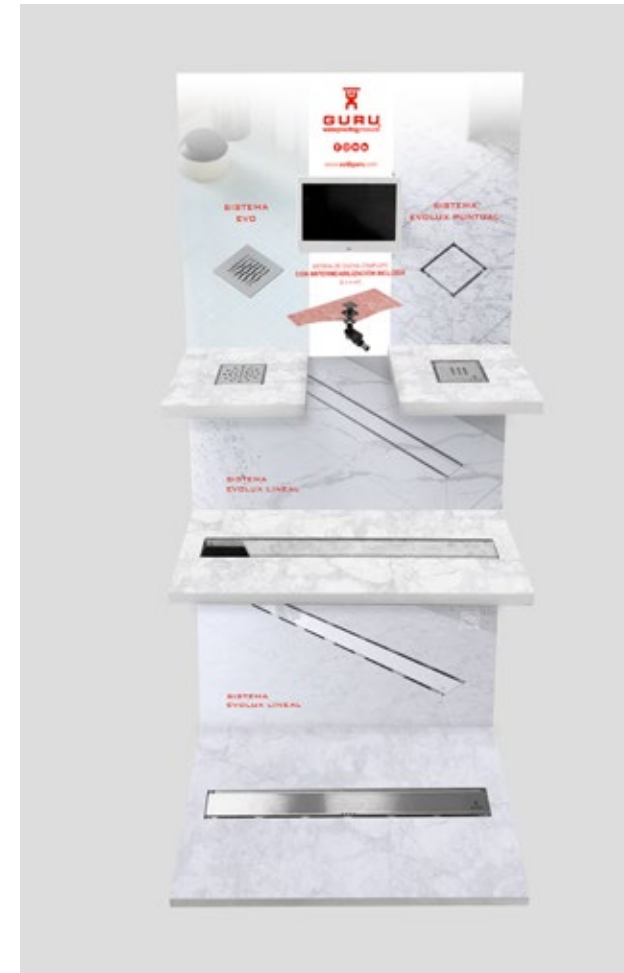



CENTRO DE AMAZON
(Bilbao y Vizcaya, España)



PARQUE DE BOMBEROS ARRATZU
(Vizcaya, España)



LINO DELLE FATE
(Bibiona, Italia)



UNIVERSIDAD MOHAMED VI
(Rabat, Marruecos)



COMPLEJO DEPORTIVO
(Mendizorroza, España)



PISCINA MUNICIPAL
(Ávila, España)



FÁBRICA 1921
(Oporto, Portugal)

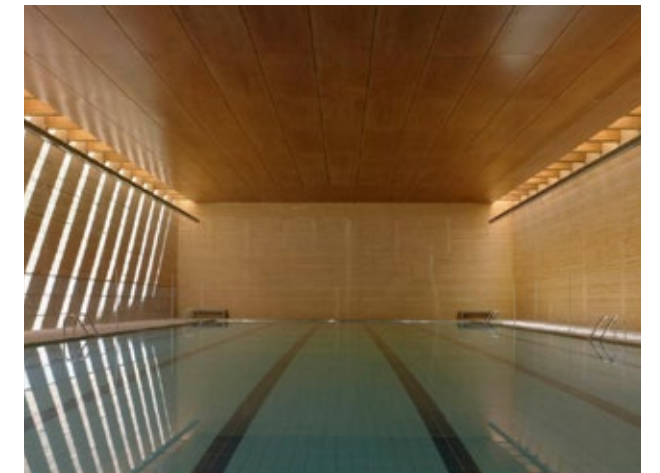

PISCINA MUNICIPAL
(Toro, España)



RESIDENCIA CLAUDIO COELLO
(Madrid, España)



SHERATON ARABELLA GOLF *****
(Mallorca, España)



HOTEL LOPESAN BAOBAB
(Las Palmas, España)

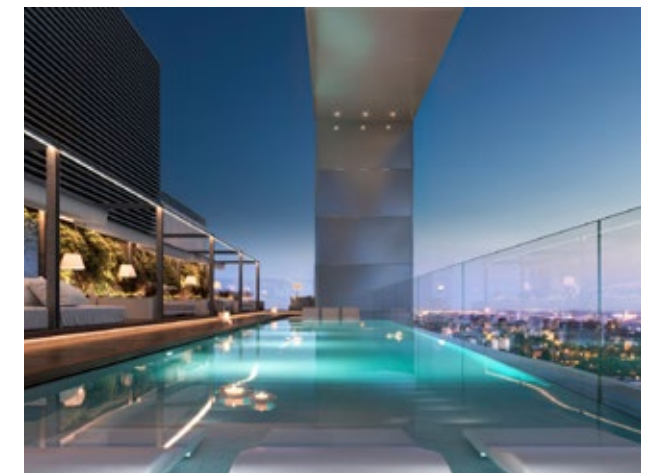

PROYECTO SKYLINE
(Madrid, España)



DATOS DE CONTACTO

Oficinas centrales:

C/ Telers 22
Ontinyent, Valencia
46870 España.

Pedidos:

Email: pedidos@estilguru.com
Telefono: 96 291 45 11
Fax: 96 236 90 10

Asistencia técnica:

Email: tecnico@estilguru.com

CONDICIONES DE ENVÍO

Península:

Pedidos inferiores a 200€ - porte de 12€
Pedidos superiores a 200€ - porte gratuito

Baleares:

Pedidos inferiores a 400€ - porte de 35€
Pedidos superiores a 400€ - porte gratuito

Pedidos recibidos antes de las 13:30 se expedirán el mismo día.

CONDICIONES GENERALES

1. La aceptación de un pedido por parte del comprador implica la aceptación de las presentes condiciones generales de venta.
2. Los precios presentes en este catálogo o tarifa se entienden sin impuestos. Los impuestos en vigor se establecerán en cada factura.
3. Las pérdidas, retrasos o averías ocurridas en el tránsito, deberán reclamarse a la empresa transportadora antes de aceptar la entrega de la mercancía.
4. El incumplimiento en la fecha de pago por parte del cliente facultará a la empresa Estil Guru S.L.U. al cobro de los intereses deudores por el tiempo transcurrido desde la devolución y hasta su total regularización equivalente a un 15% de interés anual sobre el importe pendiente, sin que sea necesario requerimiento alguno al respecto. El incumplimiento en el pago de una factura llevará consigo el vencimiento automático de todas las deudas pendientes con el deudor.
5. Estil Guru SLU no aceptará anulaciones, devoluciones o modificaciones de pedidos especiales una vez hayan sido confirmados.
6. Estil Guru SLU no admitirá devoluciones si no han sido notificadas a la empresa previamente y están dentro del plazo máximo de devolución (30 días desde fecha de entrega). Para efectuar dicha devolución el material deberá ser entregado en nuestra sede de Ontinyent sin desperfectos y en su embalaje original.
7. En caso de litigio, ambas partes se someten expresamente a los juzgados y Tribunales del Fuero de Valencia.
8. Estil Guru SLU garantiza sus productos según lo dispuesto en la Directiva 1999/44/CE y RD Legislativo 1/2007 del 16 de Nov sobre garantías en la venta de bienes de consumo. Esta garantía no comprende los daños que se deriven del transporte, de una incorrecta instalación, de manipulaciones o reparaciones, así como los daños que se deban a malos usos, uso y mantenimiento incorrecto, impropio, anormal o diferente al usual y/o publicitado, golpes, caídas, siniestros o defectos no imputables a la fabricación del producto.
9. Servicio contra stock sujeto a disponibilidad.
10. Estil Guru SLU se reserva el derecho a modificar, anular o introducir cualquier artículo en su catálogo general sin necesidad de comunicarlo expresamente ni de reponer por ello ningún material.
11. El comprador debe realizar las pruebas que estime oportunas con el fin de constatar la adecuación de los materiales al uso al que pretende destinarlos, declinando al vendedor toda responsabilidad por este motivo.

TEAM GURU

¿Aún no nos sigues en Redes Sociales? Estamos presentes en **Instagram, Facebook, LinkedIn y Youtube**.

¡Te ayudamos a crecer! Si publicas fotografías de nuestros productos y nos etiquetas **@estilguru**, te ayudaremos a obtener mayor repercusión en tus redes sociales.

Estamos construyendo un gran TEAM GURU que están deseando conocerte, ¿Te apuntas?



GURU
waterproofingproducts®

C/ DELS TELERS, 22
46870, ONTINYENT
VALENCIA, ESPAÑA
TEL. +34 96 291 4511
FAX. +34 96 236 90 10
GURU@ESTILGURU.COM
WWW.ESTILGURU.COM

