

1. Denominación

SISTEMA COMPOSOL®

2. Definición

Tratamiento superficial, liso o rugoso, para pavimentos y superficies de hormigón obtenido mediante la puesta en obra de un sistema epoxídico, pigmentado, bicomponente, vía agua. Espesor aproximado: 300 micras.

3. Campos de aplicación.

- Aparcamientos.
- Almacenamiento industrial y logística.
- Pintura antipolvo en suelos de hormigón.



4. Características.

- Se aplica en espesores de entre 250 y 350 µm aproximadamente (soluciones lisas).
- Posibilidad de terminación mate o brillo satinado
- Buena resistencia al desgaste.
- Elevada adherencia sobre la mayor parte de los materiales de construcción
- Buena resistencia química a bases, gasoil, aceites, soluciones jabonosas, agua destilada y alcoholes.
- Intervalo de temperatura de uso: -10 a 50 °C.

5. Condiciones generales de puesta en obra

- La aplicación de estos productos deberá realizarse por personal cualificado y bajo el control de casas especializadas. Una mala aplicación o una falta de dotación puede acarrear un envejecimiento prematuro y diversas patologías en el sistema.
- Para el secado y la polimerización de las distintas capas hay que tener en cuenta la temperatura ambiente durante la aplicación y curado (la cual deberá estar comprendida preferiblemente entre 8 y 30 °C) así como el grado de higrometría, ya que al ser un producto en emulsión acuosa el curado comienza por evaporación.
- No deberá instalarse ante inminente riesgo de helada o excesivo calor.
- La luz solar puede provocar amarillamientos y decoloraciones.
- La limpieza de herramientas se hará inmediatamente después de su uso con agua.
- Los productos de este sistema no contienen disolvente ni nonilfenol, siendo prácticamente inodoros durante la aplicación y no inflamables.

6. Preparación del soporte

- La superficie a tratar deberá ser resistente, lisa, porosa, limpia, seca, así como exenta de polvo, grasa y materias extrañas.
- La capa de lechada superficial deberá eliminarse con tratamiento mecánico adecuado que asegure una perfecta apertura de poro, seguido por un posterior barrido y aspirado.
- Las grietas y fisuras existentes se corregirán aplicando el tratamiento adecuado para cada caso (rellenos epoxídicos o similar).
- La temperatura del soporte durante la aplicación y curado no debe ser nunca inferior a 8 °C y, en cualquier caso, superar en 3 °C el punto de rocío. En el caso de soleras, la humedad del hormigón debe ser inferior al 4 % y debe asegurarse que existe una membrana impermeable bajo la misma para evitar la humedad ascendente o presión freática.
- Para más información consultar el pliego de condiciones de aplicación de revestimientos sobre hormigón.

7. Sistema

Componentes y presentación

- **COMPOSOL**, pintura con base resina epoxídica en emulsión acuosa, pigmentada, bicomponente, en dosis de 12 + 6 Kg.
- Áridos silíceos incoloros, limpios, secos y calibrados, en sacos de 25 Kg (para los acabados texturizados)

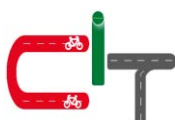

Estructura

Terminación lisa mate o brillo

- Dos capas de **COMPOSOL** mate o brillo.

La base pigmentada (A) de 12 Kg. es la misma para ambos acabados, variando el endurecedor de 6 Kg. (B) existiendo la opción mate y brillo, con el primero se puede añadir una pequeña cantidad de agua, no más de 1 l. por dosis, y la misma en todas las mezclas, mientras que el producto brillo no admite ninguna cantidad de agua, ya que pueden producirse zonas con diferente brillo en el acabado. La aplicación se lleva a cabo mediante brocha, rodillo, air-less o rastra de goma, a razón de 0'3 kg/m² de la mezcla por capa.

Terminación rugosa mate o brillo

- Primera capa con **COMPOSOL**. El rendimiento dependerá de la porosidad del soporte, siendo aproximadamente de 0,3 kg/m².
- Inmediatamente después de la aplicación de la capa de **COMPOSOL**, y mientras éste está todavía húmedo, se procederá a extender uniformemente un árido silíceo incoloro, limpio, seco y calibrado, de la granulometría deseada, normalmente 0,2 - 0,4 o 0,4 - 0,8 mm con un rendimiento aproximado de 1'5 kg/m². Una vez endurecida la superficie, se procederá al lijado de irregularidades puntuales, así como al barrido y aspirado del árido excedente.
- Capa de terminación con **COMPOSOL**.

Almacenamiento y conservación

Los envases permanecerán resguardados de la intemperie, en lugares protegidos de las heladas y de fuertes exposiciones al sol. Las temperaturas inferiores a 5 °C pueden afectar a la calidad del producto. Conservación: un año en sus envases de origen, bien cerrados y no deteriorados.

8. Propiedades sistema acabado

Mecánicas:

- Espesor aproximado (mm)..... 200 a 300 µm
- Dureza Persoz:
 - 125 µm / 20 °C / 24 horas (s) 60
 - 125 µm / 20 °C / 3 días (s) 145
 - 125 µm / 20 °C / 7 días (s) 165
- Resistencia a la abrasión.
 - Mueles CS-17, carga 1000 g 1000 ciclos.(Factor Taber en seco g) < 0,20
 - Mueles CS-17, carga 500 g 1000 ciclos.(Factor Taber en húmedo g) < 0,20
 - Mueles H-18, carga 500 g. 1000 ciclos. (Factor Taber en seco g)..... < 0,80
- Adherencia a hormigón (Mpa)..... > 1,5
- Puesta en servicio a 20 °C:
 - Tráfico ligero Tres días
 - Curado total Siete días

Resbaladidad:

En probetas realizadas en laboratorio, puede sufrir variaciones en función de la aplicación.



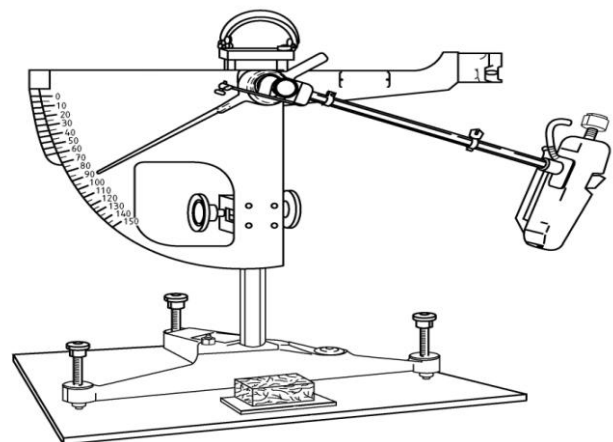



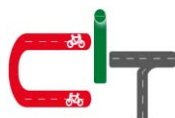

Clasificación de los suelos según su resbaladidad (DB SU-1 del Código Técnico de la Edificación)		
Resistencia al deslizamiento R _d	Liso	Rugoso
Liso.- 15 < R _d ≤ 35	1	2 - 3(*)
Rugoso.- 35 < R _d ≤ 45 45 < R _d	3(**)	3(**)
Ensayo en condiciones secas		
Media : 46 / 65		



(*).-En función de la aplicación y el árido utilizado.
(**).- Este valor se ofrece a título informativo.



Resistencia química:

Solución 7 días a 25 °C	HCl pH=3	HCl pH=0,6	NaOH pH=11	NaOH pH=13	NaCl Satur.	Acetona	Gasoil
						 (1)	 (2)

(1).- Ligera pérdida de brillo. (2).- Totalmente mate

Resistencia al fuego:

<p>Clasificación de los suelos según su resistencia al fuego (DB SU-1 del Código Técnico de la Edificación)</p> <p>Resistencia al fuego: Clase</p>	<p>Informe de Clasificación nº 1139107-3 Hoja 1 de 5</p>  <p>INFORME DE CLASIFICACIÓN Laboratorio de Reacción al Fuego</p> <p>SOLICITANTE: COMPOSAN CONSTRUCCIÓN, S.A.</p> <p>CLASIFICACIÓN DE LA REACCIÓN AL FUEGO SEGÚN NORMA UNE-EN 13501-1:2002</p> <ul style="list-style-type: none"> Producto: Pintura para revestimiento de suelos. Fabricante: Composan Construcción, S.A. Referencia: "COMPOSOL"
<p>B_{fl} - s1</p>	<p>MINISTERIO DE INDUSTRIA, TURISMO Y COMERCIO</p> <p>LICOF, Laboratorio Oficial de Ensayos</p> <p>SEDE SOCIAL Y LABORATORIOS</p> <p>MINISTERIO DE INTERIO</p> <p>MDI CENTRAL Y LABORATORIOS</p>

9. Seguridad e higiene

Como recomendaciones generales:

- En casos de derrames recoger con absorbentes y eliminar los residuos con gestores adecuados.
- Los envases vacíos deben gestionarse según la legislación vigente.
- El Composol no debe ponerse en contacto con la piel, ojos, etc.. Utilizar equipos de protección adecuados.
- Limpieza regular con cepillos rotatorios, limpiadores de agua con aspiración, etc.. con detergentes y ceras apropiados.

Consultar las fichas de seguridad para el uso, manejo, almacenamiento y eliminación de residuos de los productos utilizados.

Esta información sustituye a las anteriores. Las especificaciones y datos técnicos que aparecen en este folleto son de carácter orientativo, correspondiendo a valores medios de laboratorio. Composán se reserva el derecho a modificarlos sin previo aviso y deniega cualquier responsabilidad por un uso indebido.

