



Serie

# Stilo - 50 RPT

## Especificaciones Técnicas

Carpintería practicable con Rotura de Puente Térmico

Cámara Europea

Junta abierta con Junta Central

Sección de Marco ..... 43 mm.

Sección de Hoja ..... 50 mm.

Galce de vidrio ..... de 10,5 a 44 mm.  
Junquillos de altura 20 mm. (Tabla de Acristamiento 1)

Peso Máximo por : Hoja Practicable : 120 Kg.<sup>(1)</sup>

Hoja Oscilo- Batiente : 130 Kg.<sup>(1)</sup>

Hoja Oscilo- Batiente con opción de Herraje Oculto

Medidas Máximas por Hoja para todas las aperturas :

1700 mm. x 2500 mm.<sup>(1)</sup>

(1) Consultar rangos de aplicación con nuestro Dpto. Técnico Comercial

## Clasificación obtenida

Permeabilidad al aire*	CLASE 4
Estanqueidad al agua*	CLASE E1200
Resistencia al viento*	CLASE C5
Transmitancia térmica**	1,4 W/m <sup>2</sup> K
Transm. térmica Uf (Nudo lateral)^	3,5 W/m <sup>2</sup> K
Aislamiento Acústico***	38 (-1;-5)dB

\* Ventana de 2 hojas de 1230 x 1480 mm .

\*\* Ventana de 2 hojas de 1480 x 2180 mm ; Vidrio Ug: 0,6 W/m<sup>2</sup> K

\*\*\* Ventana de 2 hojas de 1230 x 1480 mm ; Vidrio Rw: 40 (-2,-6)dB

^ Según normativa UNE-EN ISO 10077-2

## Posibilidades de Apertura

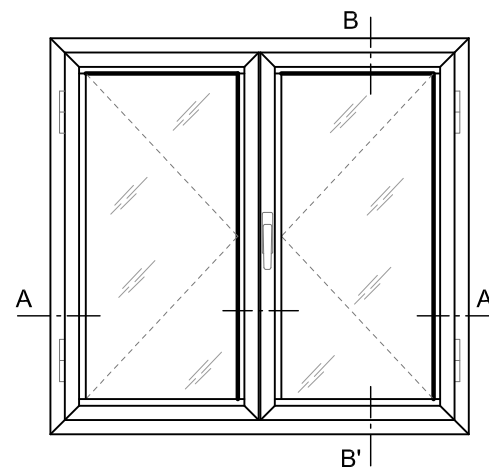
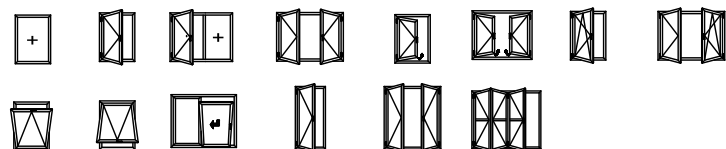

VENTANA 2 HOJAS PRACTICABLES

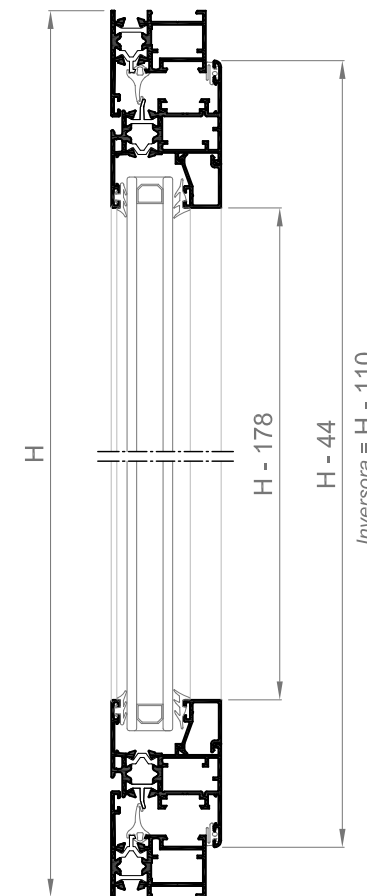

Sección B-B'

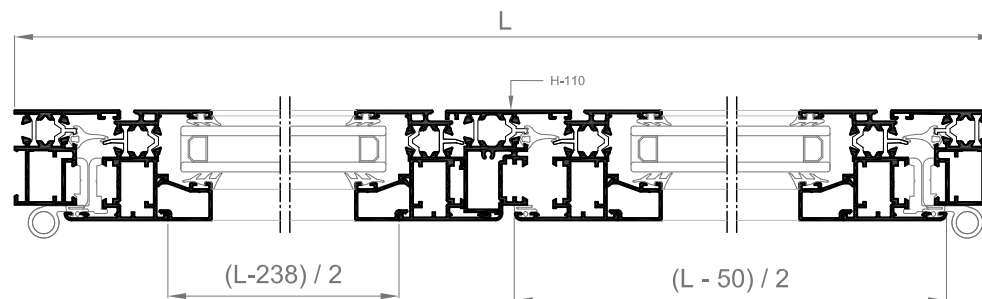

Sección A-A'

Los ensayos de las ventanas realizados por el grupo Alugom, que son cedidos para la obtención del marcado CE por parte del cliente, se han realizado con los perfiles y accesorios específicos y concretos propuestos por el grupo Alugom, que figuran en los manuales de fabricación de cada serie. Para más información consultar con la sección técnico-comercial del grupo Alugom.

# Perfiles

## Stilo - 50 RPT

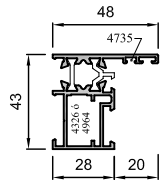

8855M

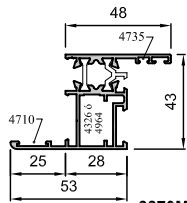

8870M

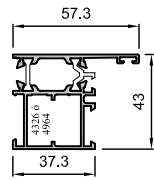

8802M

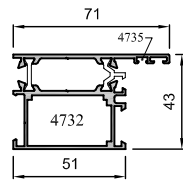

8873M

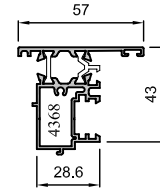

8808M

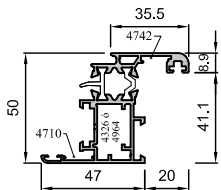

8852M

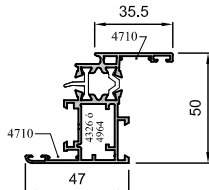

8888M

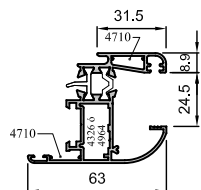

8805M

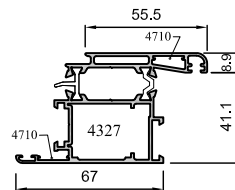

8806M

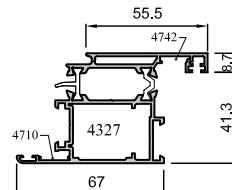

8895M

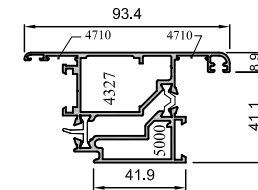

8898M

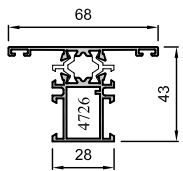

8865M

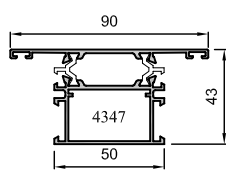

8810M

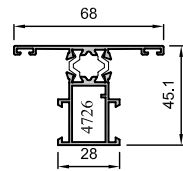

8866M

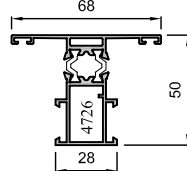

8817M

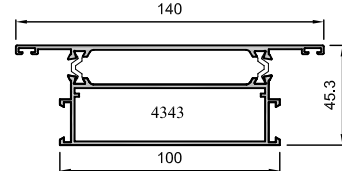

MANGUETÓN  
8246M

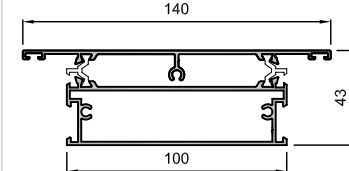

ZÓCALO  
8892M

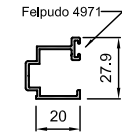

Felpudo 4971  
8891

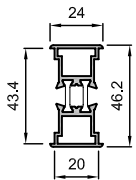

8268M

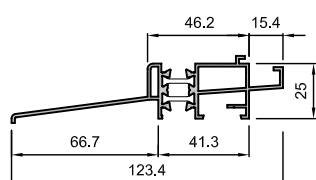

8286M

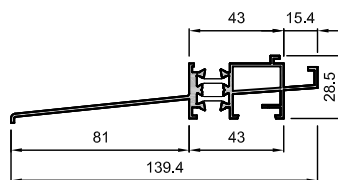

8837M

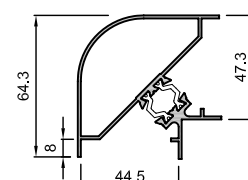

8290L

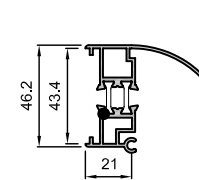

8267M

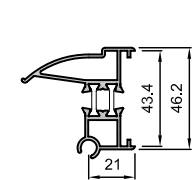

8266M



8412



8428

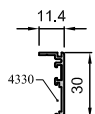

281  
1140

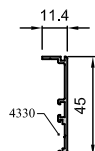

8629

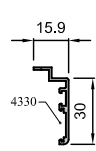

8832

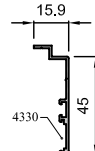

8630

# Accesorios

## Stilo - 50 RPT

### Cremonas y Manillas

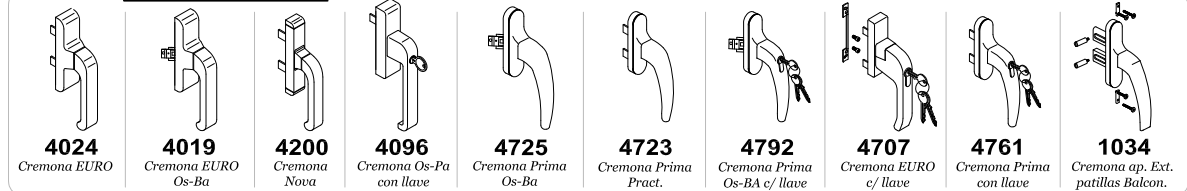

4024 Cremona EURO  
4019 Cremona EURO Os-Ba  
4200 Cremona Nova  
4096 Cremona Os-Pa con llave  
4725 Cremona Prima Os-Ba  
4723 Cremona Prima Pract.  
4792 Cremona Prima Os-BA c/ llave  
4707 Cremona EURO c/ llave  
4761 Cremona Prima con llave  
1034 Cremona ap. Ext. patillas Balcon.

### Cremonas y Manillas



5147 Manilla NP Ultra Alugom  
5143 Manilla NP Ultra Cuadrada  
5144 Manilla NP Ultra Redonda  
5079 Manilla inox. recta  
5080 Manilla inox recta c/llave  
5183 Manilla cuadradillo 7 mm c/llave  
5191 Manilla Kora c/cuadr. 7mm

### Bisagras

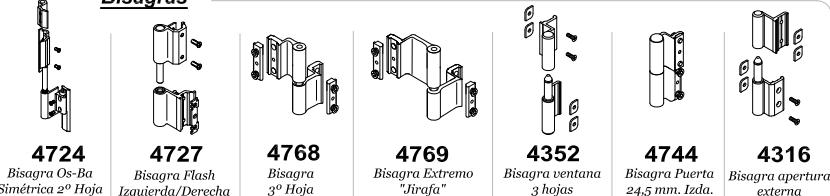

4724 Bisagra Os-Ba Simétrica 2º Hoja  
4727 Bisagra Flash Izquierda/Derecha  
4768 Bisagra 3º Hoja  
4769 Bisagra Extremo "Jirafa"  
4352 Bisagra ventana 3 hojas  
4744 Bisagra Puerta 24,5 mm. Izda.  
4316 Bisagra apertura externa

### Escuadras



4326 Escuadra Cerco y Hoja  
4327 Escuadra Hoja balconera  
4732 Escuadra Cerco balconera  
4708 Escuadra ángulo variable  
4742 Escuadra alineamiento excéntrica  
4964 Escuadra Cerco y Hoja  
5000 Escuadra Ap.Externa  
4039 Escuadra inox. alineamiento  
4330 Escuadra alineam. 15  
4710 Escuadra alineam. 14 mm.  
4735 Escuadra alineamien. 2 mm.

### Mecanismos de Apertura

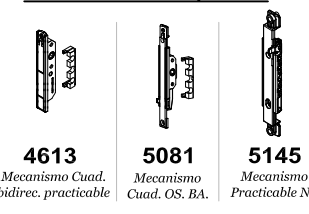

4613 Mecanismo Cuad. bidirec. practicable  
5081 Mecanismo Cuad. OS. BA.  
5145 Mecanismo Practicable NP

### Tacos

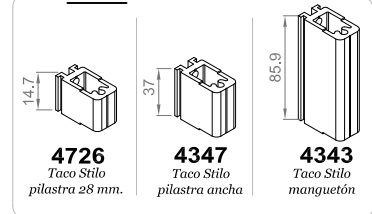

4726 Taco Stilo pilastra 28 mm.  
4347 Taco Stilo pilastra ancha  
4343 Taco Stilo manguetón

### Elementos de Cierre

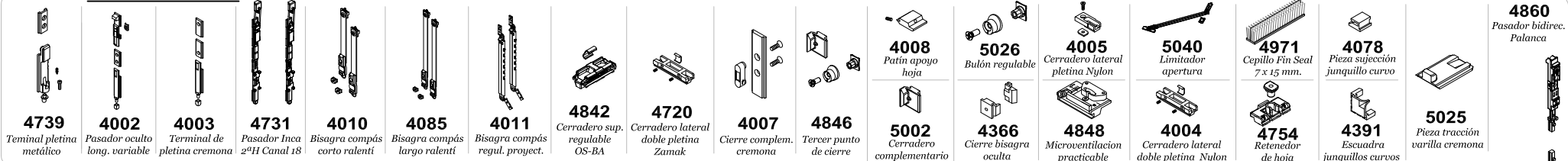

4739 Terminal pletina metálico  
4002 Pasador oculto long. variable  
4003 Terminal de pletina cremona  
4731 Pasador Inca 2ªH Canal 18  
4010 Bisagra compás corto ralenti  
4085 Bisagra compás largo ralenti  
4011 Bisagra compás regul. proyect.  
4842 Cerradero sup. regulable OS-BA  
4720 Cerradero lateral doble pletina Zamak  
4007 Cierre complem. cremona  
4846 Tercer punto de cierre  
4008 Patin apoyo hoja  
5026 Bulón regulable  
4005 Cerradero lateral pletina Nylon  
5040 Limitador apertura  
4971 Cepillo Fin Seal 7 x 15 mm.  
4078 Pieza sujeción junquillo curvo  
5002 Cerradero complementario  
4366 Cierre bisagra oculta  
4848 Microventilacion practicable  
4004 Cerradero lateral doble pletina Nylon  
4754 Retenedor de hoja  
4391 Escuadra junquillos curvos  
5025 Pieza tracción varilla cremona  
4860 Pasador bidirec. Palanca

### Elementos de Cierre

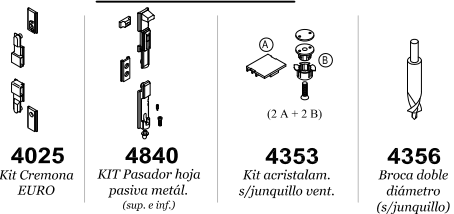

4025 Kit Cremona EURO  
4840 KIT Pasador hoja pasiva metál. (sup. e inf.)  
4353 Kit acristalam. s/junquillo vent. (2 A + 2 B)  
4356 Broca doble diámetro (s/junquillo)

### Tapas

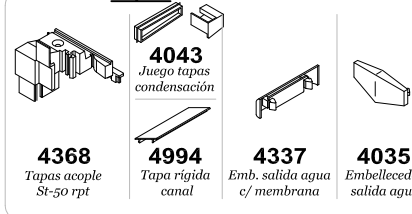

4043 Juego tapas condensación  
4368 Tapas acople St-50 rpt  
4994 Tapa rígida canal  
4337 Emb. salida agua c/ membrana  
4035 Embellecedor salida agua

### Juntas



4854 Escuadra vulcanizada  
4369 Junta central  
4056 Junta perimetral hoja tubular  
4741 Goma para batiente  
4303 Junta acústica cerco  
4090 Goma interior acrist. de 4 a 6mm.  
5261 Goma interior acrist. de 8 a 10 mm.  
4055 Junta perim. hoja  
4397 Junta Stilo base rígida  
4379 Junta acústica cerco  
4089 Goma interior acrist. de 2 a 4mm.  
4091 Goma Interior acrist. de 6 a 8mm.  
4057 Goma exterior acristalamiento

### Acc. Varios

- 4380 Kit Cremona EURO 2 hojas (s/cremona) 4002x2 + 4003x2 + 4025 + 4004x2 + 4008
- 4714 Kit Cremona EURO 1 hoja (s/cremona) 4002x2 + 4003x2 + 4025 + 4004x2 + 4008
- 4704 Cremona desm. EURO Away
- 4705 Manilla EURO extraíble
- 5022 Cremona Industrial Prima

Ver ampliado en pág. s/Índice:  
- Accesorios Os-Ba  
- Herraje oculto  
- KITs Os-Ba  
- KITs Os-Pa  
- Cerraduras

### Utilaje

- 4388 Juego fresas Hoja St-50 RPT
- 4387 Juego Fresas Cerco St-50 RPT
- 4841 Útil Múltiple Practicable
- 5015 Plantilla escuadra Ap. Exterior RPT